

2024 | Händler- katalog

 **GARDENA®**



EcoLine 6

EcoLine Bewässerung	8
EcoLine Handgeräte	9

Wassertechnik 10

Original GARDENA System	12
GARDENA Profi-System	24
GARDENA Anschlussgeräte	27
Spritzen/Brausen/Giessstäbe	28
Gartenduschen	34
GARDENA Regner	35
Kreisregner	36
Viereckregner	38
Grossflächenregner	40
Vielflächenregner	41
Schlauchregner	42
Perl-Regner/Zubehör	43
GARDENA Cleansystem	44
Stiele	45
Stielbürsten	46
Handbürsten	48
Zubehör	51
GARDENA Schlauchwagen/-trommeln	52
Schlauchwagen	54
Schlauchtrommeln	57
GARDENA Schlauchboxen	59
GARDENA Schläuche	64
Classic	65
Comfort FLEX	66
Comfort HighFLEX	68
Premium SuperFLEX	69
GARDENA Textilschläuche	70
Textilschläuche	71
Spiralschläuche	75
Technische Schläuche	76
GARDENA Technische Armaturen	79
GARDENA Pumpen	87
Schmutzwasser-Tauchpumpen	88
Klar- und Schmutzwasser-Tauchpumpen	89
Klarwasser-Tauchpumpen	90
Akku-Klarwasser-Tauchpumpen	91
Akku-Regenfasspumpen	93
Regenfasspumpen	94
Tauch-Druckpumpen	95
Gartenpumpen	96
Hauswasserwerke	98
Haus- & Gartenautomaten	101
smart Haus- & Gartenautomaten	102
Tiefbrunnenpumpen	103
Pumpenzubehör	104
Bohrmaschinenpumpe/Akku-Zubehör	106
Saugschläuche	107
Automatische Bewässerung	109
GARDENA Micro-Drip-System	110
Start Sets	111
Systemstart	115
Rohre und Zubehör	116
Rohrverbinder	117
Tropfer und Sprüher	119
GARDENA Urlaubs- und Balkonbewässerung	124
Outdoor Sprühnebel Set	127
NatureUp! Das vertikale Gartensystem	128
GARDENA Pipeline	131
GARDENA Sprinklersystem	136
GARDENA Mehrkanalsteuerung	144
GARDENA Bewässerungssteuerung	148



GARDENA smart system 152

smart Mähroboter	155
smart Bewässerungssteuerung	156
smart Zubehör	158

Gartentechnik 159

GARDENA Mähroboter	161
GARDENA Akku-Produkte	167
GARDENA Rasenmäher	170
Akku-Rasenmäher	171
Elektro-Rasenmäher	174
GARDENA Spindelmäher	176
GARDENA Elektro-Rasenlüfter/ -Vertikutierer	177
GARDENA Trimmer	178
Akku-Trimmer	179
Turbotrimmer	181
GARDENA Akku-Scheren	184
GARDENA Hecken- und Strauchpflege	189
Akku-Heckenscheren	190
Elektro-Heckenscheren	192
Teleskop-Heckenscheren	194
GARDENA Baumpflege	195
GARDENA Reinigungsgeräte	200
Akku-Multi-Reiniger	201
Akku-Fugenbürste	203
Laubsauger und Bläser	204
Akku-Mitteldruckreiniger	205



Schneidtechnik 207

GARDENA Mechanische Grasscheren	208
GARDENA MicroCutting	210
GARDENA Gartenscheren	213
GARDENA AssistCut	220
GARDENA mechanische Heckenscheren	222
GARDENA Astscheren	225
Astscheren	226
SlimCut	230
GARDENA Baumscheren	231
Baumschneider / Strauchschneider	231
combisystem Baumscheren	232
combisystem Teleskopstiele	233
GARDENA Gartensägen	234
GARDENA Äxte und Beile	237



Gartengeräte 240

GARDENA Grossgeräte	241
ErgoLine Grossgeräte	241
NatureLine Grossgeräte	243
GARDENA Ernte Sortiment	244
GARDENA combisystem	246
combisystem-Kleingeräte	247
Kleingeräte	249
combisystem-Stiele	252
combisystem-Aufbewahrung	254
combisystem-Rasenpflege	256
combisystem-Bodenbearbeitung	259
combisystem-Reinigung	263
combisystem-Teleskopanwendungen	265
combisystem-Baumscheren / -Gartensägen	267
combisystem-Aktionen	268
Wintergeräte	270
GARDENA Streuwagen	272
GARDENA Pump- und Drucksprüher	275
Soft- und Pumpsprüher	277
Drucksprüher	278
Zubehör	280
GARDENA Gartenhandschuhe	281
GARDENA Produkte zum Sammeln	283
Ein- und Aufsammeln	284
Spezialgeräte	285

Gartendekoration 287

ClickUp!	288
----------	-----

city gardening 292

Pflanzen & Pflanzenpflege	293
GARDENA Pflanz- und Formschnittmatten	295
Bewässerung	297
Freizeit & Dekoration	301
NatureUp! Das vertikale Gartensystem	303

Ersatzteile 306

Für Original GARDENA System	307
Für Bewässerung/Drucksprüher	309
Für Scheren	310
Für Sägen	311
Für Rasenpflege/Ersatzmesser	312
Mähroboter Zubehör	313
Für Trimmer	314
Für Akku Geräte	316

Artikelverzeichnis 317

Eine zweckorientierte Marke ist eine erfolgreiche Marke

Mit dem klar definierten Markenzweck schärft GARDENA das eigene Profil

Mit dem sogenannten Markenzweck wird der Grund beschrieben, warum eine Marke überhaupt existiert. Er beschreibt die Essenz, die eine Marke für ihre Endkunden relevant und notwendig macht. Sie beantwortet auch die Frage: Wofür steht eine Marke und was darf der Konsument von ihr erwarten? Ohne einen solchen Zweck bleibt alles im Ungefähren und vage.

Für GARDENA ist der Markenzweck „Realise Your Gardening Dreams“, zu deutsch: „Lass Deine Gartenträume wahr werden.“ Es geht also darum, leidenschaftlichen Hobbygärtnern – also den Passionate Gardeners, unserer Zielgruppe – zu helfen, ihre individuellen Vorstellungen eines Gartens umzusetzen. Dabei ist jedes Wort in diesem Satz sorgfältig gewählt, denn es drückt den Zweck sehr genau aus, wie die Grafik verdeutlicht. Das Wirtschaftsmagazin Forbes stellte im Januar 2019 fest: „Eine zweckorientierte Marke ist eine erfolgreiche Marke“. Der Grund dafür ist einleuchtend: Nur wer selbst sehr genau weiss, wofür die Marke steht, kann auch andere überzeugen.



Am
Point-of-Sale

**Auf der
Webseite**

Das Unmögliche
möglich machen



Persönlich

**Auf
Social Media**

Realise Your
Gardening
Dreams

Breit aufgestellt,
aber mit Expertenwissen



Anstrebenswert

**In der
Werbung**



Die natürliche Wahl für leidenschaftliche Gärtner

ReTh!nk – Die EcoLine Reihe. Nachhaltig entwickelt. Ansprechend designt. Robust gebaut.

Die GARDENA EcoLine ist auf dem Markt das erste Sortiment an hochwertigen Gartengeräten, das mit einem hohen Anteil an recycelten Materialien hergestellt wird.

Die Produkte sollen nicht nur den Garten in Schuss halten, sondern auch das Bewusstsein der Käufer ansprechen, durch den Kauf nachhaltiger und langlebiger Produkte aktiv die Umwelt zu schützen:

- Alle EcoLine-Kunststoffelemente bestehen aus einem hohen Anteil an recyceltem Kunststoff - grösstenteils aus Haushaltsabfällen.
- Alle EcoLine-Produkte werden in Europa oder sogar in Deutschland hergestellt.
- Die hervorragende Qualität und die Nachhaltigkeit der EcoLine-Produkte spiegelt sich in der gewährten Garantie von mindestens 5 und bis zu 30 Jahren wider.

¹ Kunststoffelemente sind aus >65 % recyceltem Kunststoff

*Nach Registrierung unter gardena.com/registration innerhalb von 3 Monaten nach Kauf. Garantiebedingungen unter gardena.com/warranty



VISION



Die EcoLine repräsentiert die GARDENA Bestseller aus der mobilen Bewässerung, Kleingeräten und Gartenscheren.





1 Kunststoffelemente hergestellt aus >85 % recyceltem Kunststoff

- davon >65 % recycelter Kunststoff aus Haushaltsabfällen
- davon >20 % recycelter Kunststoff aus Industrieabfällen

Beschichteter Stahl aus >25 % recyceltem Metall



FSC® zertifiziertes Holz



The mark of responsible forestry



1 Schlauch aus >65 % recyceltem Kunststoff

- davon >45 % recycelter Kunststoff aus Haushaltsabfällen
- davon >15 % recycelter Kunststoff aus Industrieabfällen

Metallelemente aus >35 % recyceltem Metall



1 Kunststoffelemente aus >90 % recyceltem Kunststoff

- davon >85 % recycelter Kunststoff aus Haushaltsabfällen
- davon >5 % recycelter Kunststoff aus Industrieabfällen



EcoLine Verpackungskonzept

Auch die EcoLine-Verpackung ist umweltfreundlich:

- Hergestellt aus 100 % recycelter und recycelbarer Wellpappe
- Gedruckt mit wasserbasierten high-tech Farben oder zertifizierten Farben pflanzlichen Ursprungs aus erneuerbaren Quellen

Auf unserer Website www.gardena.com/rethink bieten wir unseren Kunden volle Transparenz über alle verwendeten Materialien.



EcoLine Bewässerung

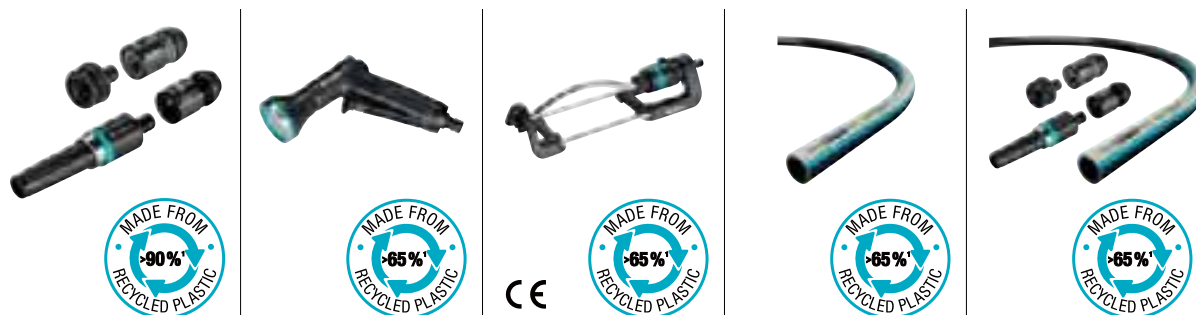
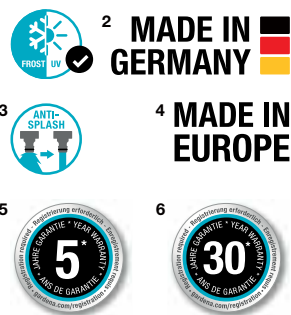





Artikelbezeichnung	EcoLine Grundausstattung ^{2,3,5}	EcoLine Bewässerungsbrause ^{2,5}	EcoLine Viereckregner ^{2,5}	EcoLine Schlauch 13 mm (1/2"), 20 m ^{4,6}	EcoLine Schlauch 13 mm (1/2"), 20 m, mit Systemteilen ^{4,6}
Artikel-Nr.	18900-20	18910-20	18920-20	18930-20	18931-20
Unverbindliche Preisempfehlung	29.95	26.95	32.95	74.95	89.95
EAN-Code					
VE in Stück/Paletteneinheit	6 / 420	4 / 300	4 / 120	1 / 60	1 / 60
Verpackungsform	Displaykarton. Hergestellt aus 100 % recycelter und recycelbarer Wellpappe	Infokarte. Hergestellt aus 100 % recycelter und recycelbarer Wellpappe	Infosleeve. Hergestellt aus 100 % recycelter und recycelbarer Wellpappe	Displayscheibe. Hergestellt aus 100 % recycelter und recycelbarer Wellpappe	Displayscheibe. Hergestellt aus 100 % recycelter und recycelbarer Wellpappe
Abgabe/Info	Abgabe nur in kompletter VE	Abgabe nur in kompletter VE	Abgabe nur in kompletter VE	–	–
¹ Kunststoffelemente	Aus >90 % recyceltem Kunststoff	Aus >65 % recyceltem Kunststoff	Aus >65 % recyceltem Kunststoff	Aus >65 % recyceltem Kunststoff	Schlauch aus >65 % recyceltem Kunststoff
Davon recycelter Kunststoff aus Haushaltsabfällen	>85 %	>65 %	>65 %	> 45 %	>45 %
Davon recycelter Kunststoff aus Industrieabfällen	>5 %	–	–	> 15 %	>15 %
Metallelemente	Aus >35 % recyceltem Metall	Aus >45 % recyceltem Metall	Aus >25 % recyceltem Metall	–	Aus >35 % recyceltem Metall
Einsatz	Ideal zum Reinigen von Intensivverschmutzungen sowie zum feinen Besprühen	Ideal zur Bewässerung von Topfpflanzen und Flächen	Zur Bewässerung des Rasens	Transport von Wasser für Reinigungs- oder Bewässerungszwecke	Sofort einsatzbereites Set zum Reinigen von Intensivverschmutzungen sowie zum feinen Besprühen
Wasserstrahlform	Stechstrahl, Sprühnebel; stufenlos verstellbar	weicher Brausestrahl	–	–	Stechstrahl, Sprühnebel; stufenlos verstellbar
Frostschutz	•	•	•	•	•
Anschlussmöglichkeiten	13 mm (1/2") und 15 mm (5/8") Schläuche und Wasserhahn mit 26,5 mm (G 3/4") und 33,3 mm (G 1") Gewinde	–	–	–	Inklusive Hahnverbinder für Wasserhahn mit 26,5 mm (G 3/4") und 33,3 mm (G 1") Gewinde
Impulsauslösung	–	•	–	–	–
Dauerarretierung	–	•	–	–	–
Wassermenge absperrbar	•	•	–	–	•
Wassermenge regulierbar	–	•	–	–	–
Beregnete Fläche	–	–	90 m ² - max. 220 m ²	–	–
Reichweite stufenlos einstellbar	–	–	•	–	–
Reichweite	–	–	7 m - max. 17 m	–	–
Sprengbreite	–	–	Max. 13 m	–	–
Durchmesser	–	–	–	13 mm (1/2")	13 mm (1/2")
Länge	–	–	–	20 m	20 m
Berstdruck	–	–	–	20 bar	20 bar
Material	–	–	–	TPE, hochwertiges Trikotgewebe	
Eigenschaften	–	–	–	Frei von Phthalaten und schadstofffrei (< 0,1%), UV-beständig	
Besonderheiten	POWER GRIP - speziell geformte Überwurfmutter für eine hohe Schlauchhaltekraft und problemlose Montage, Anti-Splash: die innovative Form gewährleistet eine spritzfreie Wasserentnahme	Abnehmbarer Ring am Kopf aus Edelstahl	Entnehmbares Schmutzsieb aus Edelstahl; abschraubbare Reinigungsnadel	POWER GRIP - speziell geformte Streifen für eine perfekte Verbindung und optimalen Halt von GARDENA Systemteilen	
Inhalt	1 x EcoLine Hahnverbinder + Adapter, 1 x EcoLine Schlauchverbinder, 1 x EcoLine Wasserstop, 1 x EcoLine Reinigungsspritze	–	–	–	Komplett mit GARDENA EcoLine Systemteilen und EcoLine Reinigungsspritze

² **MADE IN GERMANY** 

³ **MADE IN EUROPE**



Artikelbezeichnung	EcoLine Blumenkelle ^{3,4}	EcoLine Unkrautstecher ^{3,4}	EcoLine Fugenkratzer ^{3,4}	EcoLine Gartenschere ²
Artikel-Nr.	17700-20	17702-20	17704-20	12210-20
Unverbindliche Preisempfehlung	15.95	15.95	19.95	28.95
EAN-Code	 4 078500 057547	 4 078500 057493	 4 078500 057479	 4 078500 057523
VE in Stück/Paletteneinheit	5 / 325	5 / 360	5 / 455	5 / 1000
Verpackungsform	Infokarte. Hergestellt aus 100 % recycelter und recycelbarer Wellpappe	Infokarte. Hergestellt aus 100 % recycelter und recycelbarer Wellpappe	Infokarte. Hergestellt aus 100 % recycelter und recycelbarer Wellpappe	Infokarte. Hergestellt aus 100 % recycelter und recycelbarer Wellpappe
Abgabe/Info	Abgabe nur in kompletter VE	Abgabe nur in kompletter VE	Abgabe nur in kompletter VE	Abgabe nur in kompletter VE
Arbeitsbreite	8,5 cm	–	–	–
¹ Kunststoffelemente Davon recycelter Kunststoff aus Haushaltsabfällen Davon recycelter Kunststoff aus Industrieabfällen Metallelemente	Aus >85 % recyceltem Kunststoff >65 % >20 % Aus >25 % recyceltem Metall	Aus >85 % recyceltem Kunststoff >65 % >20 % Aus >25 % recyceltem Metall	Aus >85 % recyceltem Kunststoff >65 % >15 % Aus >45 % recyceltem Metall	Aus >80 % recyceltem Kunststoff >80 % – Aus >75 % recyceltem Metall
Ergonomische Griffform	•	•	•	•
Griff mit Weichkunststoff-Komponente	•	•	•	–
Max. Schneid-Ø	–	–	–	18 mm
Schneidprinzip	–	–	–	Bypass
Präzisionsgeschliffene Messer	–	–	–	•
Geneigter Schneidkopf	–	–	–	•
Mit Saftrille	–	–	–	•
Mit Drahtabschneider	–	–	–	•
2 Griffpositionen	–	–	–	•
Einhand-Sicherheitsverschluss	–	–	–	•
Einsatzgebiet	An- und Umpflanzen	Unkrautentfernung	Leichtes Entfernen von Gras, Moos und Unkraut in Plattenfugen und an Mauerkanten	Blumen, junge Triebe
Besonderheiten	Korrosionsgeschützt, Holz FSC® 100 %	Arbeitslänge 14,5 cm, korrosionsgeschützt, Holz FSC® 100 %	Zweiseitig geschliffene und gehärtete hochwertige Klinge aus rostfreiem Edelstahl, komplett mit hochwertigem Messerschutz, korrosionsgeschützt, Holz FSC® 100 %	Klingen aus rostfreiem Edelstahl



Unschlagbare Bewässerungskompetenz

Als Vollsortimenter bietet GARDENA ein lückenloses Produktportfolio für die Gartenbewässerung und befriedigt alle Anwendungsbedürfnisse. Egal ob mobile, automatische, wassersparende oder smarte Bewässerung – GARDENA ist der Spezialist in diesem Bereich.



Marktführer

GARDENA ist europäischer Marktführer im Bereich Gartenbewässerung und in mehr als 80 Ländern weltweit vertreten.

Erfahrener Partner

Mit mehr als 50 Jahren Erfahrung ist GARDENA eine unverzichtbare Marke im Garten.

Innovationsführer

Zahlreiche Patente, Auszeichnungen und Awards machen GARDENA im Bereich Bewässerung zum Innovationsführer.

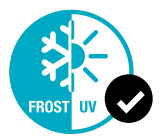

Patentiert / Patent angemeldet



Beste Produktqualität

GARDENA Qualitätsprodukte stehen für vertrauenswürdige Performance, Zuverlässigkeit und kontinuierliche Innovation. Mit einer Garantie von mindestens 5 Jahren bei Produkten der mobilen Bewässerung steht GARDENA für höchste Qualität.

MADE IN GERMANY



*Nach Registrierung unter gardena.com/registration innerhalb von 3 Monaten nach Kauf. Garantiebedingungen unter gardena.com/warranty



Nachhaltig

Als verantwortungsbewusste Marke setzt GARDENA auf Nachhaltigkeit und soziales Engagement. Mit den cleveren Bewässerungslösungen von GARDENA kann im Garten Wasser gespart werden.



Starker Partner für den Handel

GARDENA bietet das breiteste Sortiment auf dem Markt. Egal wo, in welcher Größe, wie und was bewässert werden soll – GARDENA hat die richtige Lösung dafür.

Original GARDENA System

Seit über 50 Jahren vertrauen die Verbraucher dem Original GARDENA System

Die Verbindungsstücke des Original GARDENA Systems zeichnen sich durch hohen Anwendungskomfort und Zuverlässigkeit sowie Langlebigkeit und höchste Produktqualität aus. Dabei passen nach wie vor alle Systemteile perfekt zusammen.

Leichte Zuordnung durch die Farbgebung:

- Heller Schlauchanfang – Anschluss an den Wasserhahn
- Dunkles Schlauchende – dunkler Wasserstop + Ausbringgeräte

MADE IN GERMANY



*Nach Registrierung unter gardena.com/registration innerhalb von 3 Monaten nach Kauf. Garantiebedingungen unter gardena.com/warranty



Hahnanfang



Hahnverbinder

Zum Anschluss an den Wasserhahn.



Alle Hahnverbinder verfügen über die Anti-Splash Technologie für eine spritzfreie Wasserentnahme.



Die griffige Aussenkontur gewährleistet eine problemlose und angenehme Montage.

Schlauchanfang



Schlauchverbinder

Für den Einsatz am Schlauchanfang.



Einfaches Ziehen löst schnell die Verbindung.

Schlauchverbindungen



Kupplung

Zur Schlauchverlängerung. Auch zum Übergang von 19 mm (3/4")- auf 13 mm (1/2")-Schläuche.



Gerillte Griffmulden aus Weichkunststoff sorgen für komfortable Handhabung.

Reparator



Reparator

Für die schnelle und sichere Schlauchreparatur ohne Werkzeug.



Speziell geformte und zum Patent angemeldete Überwurfmutter für hohe Schlauchhaltekraft.

Schlauchende



Wasserstop

Für das Schlauchende mit integrierter Wasserstop-Funktion: Entkuppeln = automatischer Wasserstop. Zusammenstecken = Wasserfluss.



Ermöglicht einen einfachen Wechsel der Ausbringgeräte ohne lästigen Gang zum Wasserhahn.

Original GARDENA System – Anschlussmöglichkeiten am Wasserhahn



MADE IN GERMANY



Artikelbezeichnung	Hahnverbinder	Hahnverbinder	Hahnverbinder	Hahnverbinder
Artikel-Nr.	18220-20	18221-20	18222-20	18226-20
Unverbindliche Preisempfehlung	4.95	4.95	4.95	4.95
EAN-Code				
VE in Stück/Paletteneinheit	12 / 2304	24 / 2304	12 / 2304	12 / 2304
Verpackungsform	4-Farb-Blisterkarte	4-Farb-Blisterkarte	4-Farb-Blisterkarte	4-Farb-Blisterkarte
Abgabe/Info	Abgabe nur in kompletter VE	Abgabe nur in kompletter VE	Abgabe nur in kompletter VE	Abgabe nur in kompletter VE

Auch in loser Form erhältlich

Artikel-Nr.	18220-50	18221-50	18222-50	–
Unverbindliche Preisempfehlung	4.95	4.95	4.95	–
EAN-Code				–
VE in Stück/Paletteneinheit	20 / 7920	50 / 10.000	50 / 10.500	–
Abgabe/Info	Abgabe nur in kompletter VE	Abgabe nur in kompletter VE	Abgabe nur in kompletter VE	–

Einsatz	Anschlussmöglichkeit am Wasserhahn			
Frostschutz	•	•	•	•
Anschlussmöglichkeiten	16,7 mm (G 3/8")- Wasserhahn mit 21 mm (G 1/2")-Gewinde	21 mm (G 1/2")- Wasserhahn mit 26,5 mm (G 3/4")-Gewinde	26,5 mm (G 3/4")- Wasserhahn mit 33,3 mm (G 1")-Gewinde	amerikanisches Gewinde
Besonderheiten	Griffige Aussenkontur für eine einfache, angenehme Handhabung. Einfache, angenehme Handhabung Anti-Splash: Die innovative Form gewährleistet eine spritzfreie Wasserentnahme			

Anti-Splash Hahnverbinder



Anti-Splash

Gebündelter Wasserstrahl.
Wasserentnahme ohne Spritzen.



Patentiert / Patent angemeldet

Erhöhter Wasserdurchfluss

Die spezielle Innengeometrie sorgt für einen maximalen Wasserdurchfluss. (nur PREMIUM OGS).

Original GARDENA System – Anschlussmöglichkeiten am Wasserhahn



Artikelbezeichnung	Premium Hahnverbinder	Premium Hahnverbinder	Premium Hahnverbinder
Artikel-Nr.	18240-20	18241-20	18242-20
Unverbindliche Preisempfehlung	9.95	9.95	10.50
EAN-Code			
VE in Stück/Paletteneinheit	6 / 1728	12 / 2304	6 / 1728
Verpackungsform	4-Farb-Blisterkarte	4-Farb-Blisterkarte	4-Farb-Blisterkarte
Abgabe/Info	Abgabe nur in kompletter VE	Abgabe nur in kompletter VE	Abgabe nur in kompletter VE

Auch in loser Form erhältlich

Artikel-Nr.	18240-50	18241-50	18242-50
Unverbindliche Preisempfehlung	9.95	9.95	9.95
EAN-Code			
VE in Stück/Paletteneinheit	10 / 4080	20 / 4080	20 / 3840
Einsatz	Anschlussmöglichkeit am Wasserhahn		
Frostschutz	•	•	•
Anschlussmöglichkeiten	16,7 mm (G 3/8")-Wasserhahn mit 21 mm (G 1/2")-Gewinde	21 mm (G 1/2")-Wasserhahn mit 26,5 mm (G 3/4")-Gewinde	26,5 mm (G 3/4")-Wasserhahn mit 33,3 mm (G 1")-Gewinde

Besonderheiten

Erhöhter Wasserdurchfluss: Die spezielle Innengeometrie sorgt für einen maximalen Wasserdurchfluss, Anti-Splash: Die innovative Form gewährleistet eine spritzfreie Wasserentnahme, Metallausführung

OGS Premium



Die Verbinder des GARDENA OGS Premium Systems erfüllen die höchsten Erwartungen an Stabilität, Leistung, Qualität und Design.

Die OGS Premium Anschlussstücke sind von herausragend hoher Qualität. Hochwertige Metallausführungen sorgen für zusätzliche Stabilität. Intelligente Produktmerkmale wie z.B. die Anti-Splash Funktion oder die verlängerte Schlauchführung erweitern sogar die Vorteile des OGS, während alles zusammen passt.





*Nach Registrierung unter gardena.com/registration innerhalb von 3 Monaten nach Kauf. Garantiebedingungen unter gardena.com/warranty

Hahnansfang 	Hahnverbinder Zum Anschluss an den Wasserhahn.
Schlauchansfang 	Schlauchverbinder - Klemmmutter aus Metall - Verlängerte Schlauchführung
Schlauchende 	Wasserstop - Klemmmutter aus Metall - Verlängerte Schlauchführung

Original GARDENA System – Anschlussmöglichkeiten am Wasserhahn



Artikelbezeichnung	Winkelhahnstück 1, 4	Wasserdieb 1, 2, 3	2-Wege-Ventil 4	2-Wege-Ventil 4
Artikel-Nr.	2999-20	2908-20	938-20	940-20
Unverbindliche Preisempfehlung	11.95	12.50	19.95	19.95
EAN-Code	 4 078500 299909	 4 078500 290807	 4 078500 093804	 4 078500 094009
VE in Stück/Paletteneinheit	10 / 850	6 / 1296	6 / 684	6 / 684
Verpackungsform	4-Farb-Blisterkarte	4-Farb-Blisterkarte	4-Farb-Blisterkarte	4-Farb-Blisterkarte
Abgabe/Info	Abgabe nur in kompletter VE	–	Abgabe nur in kompletter VE	Abgabe nur in kompletter VE

Auch in loser Form erhältlich

Artikel-Nr.	998-50	–	–	–
Unverbindliche Preisempfehlung	11.95	–	–	–
EAN-Code	 4078 5424	–	–	–
VE in Stück/Paletteneinheit	10 / 3130	–	–	–

Einsatz	Anschlussmöglichkeit am Wasserhahn			
Frostschutz	•	•	•	•
Anschlussmöglichkeiten	26,5 mm (G 3/4")-Wasserhahn mit 33,3 mm (G 1")-Gewinde, 21 mm (G 1/2")-Wasserhahn mit 26,5 mm (G 3/4")-Gewinde	Wasserhähne ohne Gewinde mit Aussendurchmesser von 14 - 17 mm	21 mm (G 1/2")-Wasserhahn mit 26,5 mm (G 3/4")-Gewinde	26,5 mm (G 3/4")-Wasserhahn mit 33,3 mm (G 1")-Gewinde
Besonderheiten	Kein Knicken und Verdrehen des Schlauches am Wasserhahn durch dreh- und schwenkbares Anschlussstück, ideal zum Einsatz an Schlauchwagen	Korrosionsbeständig	Zum Betrieb von 2 Anschlussgeräten, 2 stufenlos regulierbare Ausgänge	





Original GARDENA System – Anschlussmöglichkeiten am Wasserhahn



2 MADE IN EUROPE



Artikelbezeichnung	2-Wege-Verteiler ^{2,3}	4-Wege-Verteiler ^{2,3}	Wasserzähler AquaCount ¹	Wasserzähler AquaCount-Aktion ¹
Artikel-Nr.	8193-20	8194-20	18350-20	18350-34
Unverbindliche Preisempfehlung	35.50	49.95	34.50	34.50
EAN-Code	 4 078500 819305	 4 078500 819404	 4 078500 058056	 4 078500 058360
VE in Stück/Paletteneinheit	4 / 240	2 / 104	4 / 768	24 / 240
Verpackungsform	4-Farb-Blisterkarte	4-Farb-Blisterkarte	4-Farb-Displaykarton	Verpackt im Display
Abgabe/Info	–	–	–	Abgabe nur im Display mit 24 Stück
Einsatz	Anschlussmöglichkeit am Wasserhahn		Zur Kontrolle des Wasserverbrauchs, misst die durchgeflossene Wassermenge, zur Dosierung von Wasser, hilft bei der bedarfsgerechten Bewässerung	
Anschlussmöglichkeiten	26,5 mm (G 3/4")-Wasserhahn mit 33,3 mm (G 1")-Gewinde, 21 mm (G 1/2")-Wasserhahn mit 26,5 mm (G 3/4")-Gewinde		Am Wasserhahn empfohlen	
Inhalt	–	–	–	24 x 18350
Besonderheiten	Zum Betrieb von 2 Anschlussgeräten, Wasserdurchfluss regulier- und absperrbar, passend für 2 GARDENA Bewässerungscomputer oder -uhren	Zum Betrieb von bis zu 4 Anschlussgeräten, Wasserdurchfluss regulier- und absperrbar, passend für 2 GARDENA Bewässerungscomputer oder -uhren	Drehbares und gut ablesbares Display, einfache Bedienung mit einer Taste für vier Funktionen: Wasserverbrauch z. B. pro Tag, pro Saison, pro Giessvorgang und aktueller Durchfluss in l/min oder gal/min, inkl. Batterie	



Original GARDENA System – Anschlussmöglichkeiten am Wasserhahn



Artikelbezeichnung	Hahnverbinder für Indoor-Wasserhähne ¹	Perlstrahl-Adapter ¹	Perlstrahl-Gewindeadapter	Perlstrahl-Gewindeadapter
Artikel-Nr.	18210-20	2905-26	2906-20	18209-20
Unverbindliche Preisempfehlung	18.95	11.50	11.50	11.95
EAN-Code				
VE in Stück/Paletteneinheit	10 / 800	12 / 1584	6 / 1728	6 / 1728
Verpackungsform	4-Farb-Bliesterkarte	4-Farb-Bliesterkarte	4-Farb-Bliesterkarte	4-Farb-Bliesterkarte
Abgabe/Info	–	–	–	–
Einsatz	Anschlussmöglichkeit am Wasserhahn	Für weiches, spritzfreies, luftdurchsetztes Wasser	Für den Anschluss des GARDENA Systems an einen Wasserhahn mit Perlstrahlkopf	
Frostschutz	•	•	•	•
Anschlussmöglichkeiten	Für Indoor-Wasserhähne mit M 22 x 1 Aussen- und M 24 x 1 Innengewinde	Zum Aufstecken auf den GARDENA Hahnverbinder	Mit M 22 x 1 Innen- und 26,5 mm (G 3/4")-Aussengewinde	Mit M 24 x 1 und 26,5 mm (G 3/4")-Aussengewinde
Besonderheiten	Schnelles An- und Abkuppeln des Original GARDENA Systems nach einmaligem Austausch des Perlstrahlkopfes, Montagehilfe mitgeliefert	–	z. B. für den Einsatz in Küche und Bad	

Original GARDENA System – Anschlussmöglichkeiten am Wasserhahn



Artikelbezeichnung	Übergangs-Schlauchstück ¹	SB-Schlauchstück	Schnell-Schlauchstück
Artikel-Nr.	2917-20	2918-20	2923-20
Unverbindliche Preisempfehlung	9.25	12.95	9.50
EAN-Code			
VE in Stück/Paletteneinheit	6 / 1728	12 / 1584	12 / 1584
Verpackungsform	4-Farb-Bliesterkarte	4-Farb-Bliesterkarte	4-Farb-Bliesterkarte
Abgabe/Info	Abgabe nur in kompletter VE	Abgabe nur in kompletter VE	Abgabe nur in kompletter VE
Auch in loser Form erhältlich			
Artikel-Nr.	917-50	–	2923-50
	9.25	–	9.50
EAN-Code		–	
VE in Stück/Paletteneinheit	10 / 4800	–	50 / 5400
Einsatz	Anschlussmöglichkeit am Wasserhahn	Schlauchanfang	Schlauchanfang
Frostschutz	•	•	•
Anschlussmöglichkeiten	Für Indoor-Wasserhähne mit M 22 x 1 Aussen- und M 24 x 1 Innengewinde	26,5 mm (3/4")- Gewinde	16 mm (5/8")- Schläuche
Besonderheiten	Schnelles An- und Abkuppeln des Original GARDENA Systems nach einmaligem Austausch des Perlstrahlkopfes, Montagehilfe mitgeliefert	–	–

Original GARDENA System – Anschlussmöglichkeiten am Schlauchanfang



1 MADE IN GERMANY



Artikelbezeichnung	Schlauchverbinder 1,2	Schlauchverbinder 1,2	Premium Schlauchverbinder	Premium Schlauchverbinder
Artikel-Nr.	18215-20	18216-20	18255-20	18256-20
Unverbindliche Preisempfehlung	9.50	11.95	13.50	14.50
EAN-Code	4 078500 011808	4 078500 011969	4 078500 031936	4 078500 031974
VE in Stück/Paletteneinheit	24 / 1728	12 / 1584	12 / 1248	12 / 1248
Verpackungsform	4-Farb-Bliesterkarte	4-Farb-Bliesterkarte	4-Farb-Bliesterkarte	4-Farb-Bliesterkarte
Abgabe/Info	Abgabe nur in kompletter VE	Abgabe nur in kompletter VE	Abgabe nur in kompletter VE	Abgabe nur in kompletter VE

Auch in loser Form erhältlich

Artikel-Nr.	18215-50	18216-50	18255-50	18256-50
Unverbindliche Preisempfehlung	9.50	11.50	13.50	14.50
EAN-Code	4078 5561	4078 5578	4 078500 031950	4 078500 031998
VE in Stück/Paletteneinheit	50 / 5600	10 / 2160	10 / 2880	10 / 2640
Einsatz	Schlauchanfang	Schlauchanfang	Schlauchanfang	Schlauchanfang
Frostschutz	•	•	•	•
Anschlussmöglichkeiten	13 mm (1/2")- und 15 mm (5/8")-Schläuche	19 mm (3/4")-Schläuche	13 mm (1/2")- und 15 mm (5/8")-Schläuche	19 mm (3/4")-Schläuche
Besonderheiten	Gerillte Griffmulden aus Weichkunststoff sorgen für komfortable Handhabung		Modernes, anspruchsvolles Design, gerillte Griffmulden aus Weichkunststoff, hohe Schlauchhaltekraft durch stabile Klemmmutter aus Metall, mit verlängerter Schlauchführung	

OGS Premium



Klemmmutter aus Metall

Und der Schlauch sitzt bombensicher.

Verlängerte Schlauchführung

Verhindert das Herausrutschen des Schlauchs.

Original GARDENA System – Anschlussmöglichkeiten am Schlauchende



1 MADE IN GERMANY



Artikelbezeichnung	Wasserstop ^{1,2}	Wasserstop ^{1,2}	Premium Wasserstop	Premium Wasserstop
Artikel-Nr.	18213-20	18214-20	18253-20	18254-20
Unverbindliche Preisempfehlung	11.50	12.50	16.50	17.50
EAN-Code				
VE in Stück/Paletteneinheit	24 / 1728	12 / 1584	12 / 1248	12 / 1248
Verpackungsform	4-Farb-Blisterkarte	4-Farb-Blisterkarte	4-Farb-Blisterkarte	4-Farb-Blisterkarte
Abgabe/Info	Abgabe nur in kompletter VE	Abgabe nur in kompletter VE	Abgabe nur in kompletter VE	Abgabe nur in kompletter VE

Auch in loser Form erhältlich

Artikel-Nr.	18213-50	18214-50	18253-50	18254-50
Unverbindliche Preisempfehlung	11.50	12.50	16.95	17.50
EAN-Code				
VE in Stück/Paletteneinheit	50 / 5600	10 / 2160	10 / 2880	10 / 2640
Einsatz	Schlauchende	Schlauchende	Schlauchende	Schlauchende
Frostschutz	•	•	•	•
Anschlussmöglichkeiten	13 mm (1/2")- und 15 mm (5/8")-Schläuche	19 mm (3/4")-Schläuche	13 mm (1/2")- und 15 mm (5/8")-Schläuche	19 mm (3/4")-Schläuche

Besonderheiten

Gerillte Griffmulden aus Weichkunststoff sorgen für komfortable Handhabung, einfacher Wechsel der Anschlussgeräte, Entkuppeln = automatischer Wasserstop, Zusammenstecken = Wasserfluss

Modernes, anspruchsvolles Design, gerillte Griffmulden aus Weichkunststoff, hohe Schlauchhaltekräft durch stabile Klemmmutter aus Metall, mit verlängerter Schlauchführung, einfacher Wechsel der Anschlussgeräte, Entkuppeln = automatischer Wasserstop, Zusammenstecken = Wasserfluss

OGS und OGS Premium



Leichter Wechsel der Anschlussgeräte

Der Gang zum Wasserhahn beim Wechsel der Anschlussstücke ist überflüssig. Der Wasserdurchfluss wird unterbrochen, sobald Spritze, Brause oder Gießstab gelöst werden und setzt erst wieder ein, wenn ein neues Anschlussgerät fest mit dem Schlauch verbunden ist.

Komfortable Handhabung

Gerillte Griffmulden aus Weichkunststoff machen die Handhabung besonders angenehm.

Original GARDENA System – Anschlussmöglichkeiten am Schlauchende



1 MADE IN GERMANY

2 MADE IN EUROPE



Artikelbezeichnung	Regulierstop ¹	Regulierstop ¹	Reguliertventil ²
Artikel-Nr.	2942-20	2943-20	18267-20
Unverbindliche Preisempfehlung	13.50	14.50	15.95
EAN-Code	4 078500 294201	4 078500 294300	4 078500 066327
VE in Stück/Paletteneinheit	6 / 576	6 / 576	6 / 576
Verpackungsform	4-Farb-Blisterkarte	4-Farb-Blisterkarte	4-Farb-Blisterkarte
Abgabe/Info	Abgabe nur in kompletter VE	Abgabe nur in kompletter VE	Abgabe nur in kompletter VE

Auch in loser Form erhältlich

Artikel-Nr.	942-50	943-50	18267-50
Unverbindliche Preisempfehlung	13.50	14.95	15.95
EAN-Code	4 078500 094252	4 078500 094351	4 078500 066273
VE in Stück/Paletteneinheit	10 / 3200	10 / 2640	10 / 2640
Einsatz	Schlauchende	Schlauchende	Zur stufenlosen Regulierung und Absperrung des Wasserdurchflusses am Abgang eines Y-Stücks
Frostschutz	•	•	•
Anschlussmöglichkeiten	13 mm (1/2")- und 15 mm (5/8")- Schläuche	19 mm (3/4")-Schläuche	Schlauchverbinder, Wasserstop
Besonderheiten	Einfacher Wechsel der Anschlussgeräte, insbesondere bei hohem Wasserdruck, Regulierung und Absperrung des Wasserdurchflusses		Ideal zur Regulierung der Reichweite eines Regners, einfaches Ziehen löst die Verbindung

Original GARDENA System – Anschlussmöglichkeiten am Schlauchende



MADE IN GERMANY



Artikelbezeichnung	Geräteadapter	Geräteadapter	Anschlussstück	Regner-Anschlussstück
Artikel-Nr.	2922-26	2921-20	2920-26	5304-20
Unverbindliche Preisempfehlung	3.95	4.95	4.50	4.95
EAN-Code	4 078500 292283	4 078500 292108	4 078500 292085	4 078500 530408
VE in Stück/Paletteneinheit	6 / 1728	6 / 1728	6 / 1728	10 / 1320
Verpackungsform	4-Farb-Blisterkarte	4-Farb-Blisterkarte	4-Farb-Blisterkarte	4-Farb-Blisterkarte
Abgabe/Info	–	Abgabe nur in kompletter VE	Abgabe nur in kompletter VE	–

Auch in loser Form erhältlich

Artikel-Nr.	–	921-50	–	–
Unverbindliche Preisempfehlung	–	5.25	–	–
EAN-Code	–	4 078500 092142	–	–
VE in Stück/Paletteneinheit	–	10 / 3960	–	–
Einsatz	Zum Anschluss von Bewässerungsgeräten mit Innengewinde an das Original GARDENA System		Zum Anschluss von Bewässerungsgeräten an das Original GARDENA System	Für alle GARDENA Viereckregner (ausgenommen Art.-Nr. 18708)
Frostschutz	•	•	•	•
Anschlussmöglichkeiten	Amerikanisches Gewinde	26,5 mm (G 3/4")-Gewinde	13,2 mm (G 1/4")-Gewinde	–

Original GARDENA System – Anschlussmöglichkeiten im Schlauchverlauf



¹ **MADE IN GERMANY**

² **MADE IN EUROPE**



Artikelbezeichnung	Reparator ¹	Reparator ¹	Kupplung ¹	Kupplung mit Regulierventil ²	Y-Stück ¹
Artikel-Nr.	18232-20	18233-20	2931-20	18266-20	2934-20
Unverbindliche Preisempfehlung	7.25	11.50	6.50	14.95	9.50
EAN-Code					
VE in Stück/Paletteneinheit	24 / 1728	12 / 1584	24 / 2304	6 / 576	12 / 2592
Verpackungsform	4-Farb-Bliesterkarte	4-Farb-Bliesterkarte	4-Farb-Bliesterkarte	4-Farb-Bliesterkarte	4-Farb-Bliesterkarte
Abgabe/Info	Abgabe nur in kompletter VE	Abgabe nur in kompletter VE	Abgabe nur in kompletter VE	Abgabe nur in kompletter VE	Abgabe nur in kompletter VE

Auch in loser Form erhältlich

Artikel-Nr.	18232-50	18233-50	931-50	18266-50	934-50
Unverbindliche Preisempfehlung	7.25	11.50	6.50	14.95	9.50
EAN-Code					
VE in Stück/Paletteneinheit	30 / 5760	10 / 2000	50 / 10.500	10 / 1980	12 / 4032
Einsatz	Schlauchreparatur	Schlauchreparatur	Schlauchverbindung	Zur stufenlosen Regulierung und Absperrung des Wasserdurchflusses im Schlauchverlauf	Schlauchabzweigung
Frostschutz	•	•	•	•	•
Anschlussmöglichkeiten	13 mm (1/2")- und 15 mm (5/8")-Schläuche	19 mm (3/4")-Schläuche	Schlauchverbinder, Wasserstop	Schlauchverbinder, Wasserstop	Schlauchverbinder, Wasserstop
Besonderheiten	Schnelle Schlauchreparatur ohne Werkzeug: beschädigtes Schlauchteil herausschneiden - Reparatur einsetzen - fertig		Zur Schlauchverlängerung, zum Übergang von 19 mm (3/4")- auf 13 mm (1/2")-Schläuche	Ideal zur Regulierung der Reichweite eines Regners	Zur Schlauchabzweigung, zum Übergang von 19 mm (3/4")- auf 13 mm (1/2")-Schläuche



Original GARDENA System – Sets



2



Artikelbezeichnung	Kupplungs-Satz ¹	Kupplungs-Satz ¹	Schnellanschluss-Satz ²	Anschluss-Satz ^{1,2}	Abzweig-Satz ¹
Artikel-Nr.	18283-20	18284-26	18285-20	18286-20	18287-20
Unverbindliche Preisempfehlung	21.50	25.95	21.95	14.95	31.00
EAN-Code	4 078500 010382	4 078500 010221	4 078500 010269	4 078500 010429	4 078500 010443
VE in Stück/Paletteneinheit	10 / 850	10 / 850	6 / 792	6 / 900	10 / 360
Verpackungsform	4-Farb-Blisterkarte	4-Farb-Blisterkarte	4-Farb-Blisterkarte	4-Farb-Blisterkarte	4-Farb-Blisterkarte
Abgabe/Info	–	–	–	–	–
Frostschutz	•		•	•	•
Anschlussmöglichkeiten	13 mm (1/2")- und 15 mm (5/8")-Schläuche	19 mm (3/4")-Schläuche	M 22 x 1 Innen- und 26,5 mm (G 3/4")- Aus-sengewinde und 13 mm (1/2")- und 15 mm (5/8")-Schläuche	26,5 mm (G 3/4")-Gewinde und 13 mm (1/2")- und 15 mm (5/8")-Schläuche	13 mm (1/2")- und 15 mm (5/8")-Schläuche
Produktinfo, siehe Artikel-Nr.	18215, 931	18216, 931	2906, 18221, 18215	18221, 18215	934, 18215
Inhalt	2 x 18215, 1 x 931	2 x 18216, 1 x 931	1 x 2906, 18221, 18215	2 x 18221, 1 x 18215	1 x 934, 3 x 18215

Original GARDENA System – Sets



2

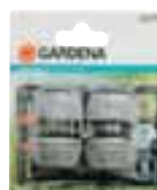

Artikelbezeichnung	Reparatur-Satz ¹	Spritz-Satz ¹	Grundausrüstung ^{1,2}	Premium Grundausrüstung ²
Artikel-Nr.	18280-20	18288-20	18291-20	18298-20
Unverbindliche Preisempfehlung	12.50	18.50	29.95	59.95
EAN-Code	4 078500 010405	4 078500 010283	4 078500 010344	4 078500 033008
VE in Stück/Paletteneinheit	6 / 936	10 / 1120	10 / 600	6 / 288
Verpackungsform	4-Farb-Blisterkarte	4-Farb-Blisterkarte	4-Farb-Blisterkarte	4-Farb-Blisterkarte
Abgabe/Info	–	–	–	–
Frostschutz	•	•	•	•
Anschlussmöglichkeiten	13 mm (1/2")- und 15 mm (5/8")-Schläuche	13 mm (1/2")- und 15 mm (5/8")-Schläuche	13 mm (1/2")- und 15 mm (5/8")-Schläuche und Wasserhahn mit 26,5 mm (G 3/4")- und 33,3 mm (G 1")-Gewinde	13 mm (1/2")- und 15 mm (5/8")-Schläuche und Wasserhahn mit 26,5 mm (G 3/4")- und 33,3 mm (G 1")-Gewinde
Produktinfo, siehe Artikel-Nr.	18232	18213, 18300	18222/5305, 18215, 18213, 18300	18242/5305, 18255, 18253, 18305
Inhalt	2 x 18232	1 x 18213, 18300	1 x 18222/5305, 18215, 18213, 18300	1 x 18242/5305, 18255, 18253, 18305

Original GARDENA System – Aktionen



MADE IN GERMANY



Artikelbezeichnung	Hahnverbinder für Indoor-Wasserhähne ¹	Schlauchverbinder-Satz ¹	Schlauchverbinder-Satz ¹	Schlauchverbinder-Satz ¹	Indoor Grundausstattung-Aktion
Artikel-Nr.	18210-34	18279-20	18279-34	18275-20	18274-34
Unverbindliche Preisempfehlung	18.95	12.95	13.50	14.50	34.95
EAN-Code	 4 078500 049641	 4 078500 058193	 4 078500 052849	 4 078500 058179	 4 078500 058384
VE in Stück/Paletteneinheit	8 / 480	10 / 1080	20 / 720	6 / 936	36 / 144
Verpackungsform	Display	4-Farb-Blisterkarte	Display	4-Farb-Blisterkarte	Display
Abgabe/Info	Abgabe nur im Display mit 8 Stück	–	Abgabe nur im Display mit 20 Stück	–	Abgabe nur im Display mit 36 Stück
Frostschutz	•	•	•	•	•
Anschlussmöglichkeiten	Indoor-Wasserhähne mit M 22x1 Aussen- und M 24x1 Innengewinde	13 mm (1/2") und 15 mm (5/8")-Schläuche	13 mm (1/2") und 15 mm (5/8")-Schläuche	19 mm (3/4")-Schläuche	13 mm (1/2") und 15 mm (5/8") Schläuche und Indoor-Wasserhähne mit M 22x1 Aussen- und M 24x1 Innengewinde
Produktinfo, siehe Artikel-Nr.	18210	18215, 18213	18215, 18213	18216, 18214	18210, 18215, 18213, 18405
Inhalt	8 x 18210	1 x 18215, 1 x 18213	1 x 18215, 18213	1 x 18216, 18214	1 x 18210, 18215, 18213, 18405

Original GARDENA System – Aktionen



MADE IN GERMANY



Artikelbezeichnung	Reinigungs-Grundausstattung	Grundausstattung-Aktion	Bewässerungsbrausen-Aktion
Artikel-Nr.	18277-34	18295-20	18299-34
Unverbindliche Preisempfehlung	24.95	23.50	24.95
EAN-Code	 4 078500 052825	 4 078500 010207	 4 078500 035842
VE in Stück/Paletteneinheit	48 / 192	50 / 300	36 / 144
Verpackungsform	Display	Display	Display
Abgabe/Info	Abgabe nur im Display mit 48 Stück	Abgabe nur im Display mit 50 Stück	Abgabe nur im Display mit 36 Stück
Frostschutz	•	•	•
Anschlussmöglichkeiten	13 mm (1/2")- und 15 mm (5/8")-Schläuche und Wasserhahn mit 26,5 mm (G 3/4")- und 33,3 mm (G 1")-Gewinde	13 mm (1/2")- und 15 mm (5/8")-Schläuche und Wasserhahn mit 26,5 mm (G 3/4")- und 33,3 mm (G 1")-Gewinde	13 mm (1/2")- und 15 mm (5/8")-Schläuche und Wasserhahn mit 26,5 mm (G 3/4")- und 33,3 mm (G 1")-Gewinde
Produktinfo, siehe Artikel-Nr.	18222/5305, 18215, 18213 Reinigungsspritze mit Stechstrahl, Sprühnebel, stufenlos verstellbar, Frostschutz, Impulsauslöser mit Dauerarretierung, Wasserdurchfluss abschließbar, Wassermenge regulierbar	18222/5305, 18215, 18213, 18300	18222/5305, 18215, 18213, 18311
Inhalt	1 x 18222/5305, 18215, 18213, Reinigungsspritze und Schlüsselanhänger	50 x 18291	1 x 18222/5305, 18215, 18213, 18311

GARDENA Profi-System

MADE IN GERMANY



Das System für mehr Wasserkraft und höheren Wasserdurchfluss

Das GARDENA Profi-System findet speziell dort Anwendung, wo viel Wasser benötigt wird und weite Entfernungen überbrückt werden müssen. Daher ist dieses System für den Einsatz von leistungsfähigen Pumpen geeignet und speziell auf 19 mm (3/4")-Schläuche ausgelegt.

*Nach Registrierung unter gardena.com/registration innerhalb von 3 Monaten nach Kauf. Garantiebedingungen unter gardena.com/warranty

Mit passenden Systemteilen zum Übergang vom GARDENA Profi-System auf das Original GARDENA System.

GARDENA Profi-System

MADE IN GERMANY



Artikelbezeichnung	Profi-System-Hahnstück	Profi-System-Hahnstück
Artikel-Nr.	2801-20	2802-20
Unverbindliche Preisempfehlung	5.95	5.95
EAN-Code	 4 078500 280105	 4 078500 280204
VE in Stück/Paletteneinheit	10 / 1320	10 / 960
Verpackungsform	4-Farb-Blisterkarte	4-Farb-Blisterkarte
Abgabe/Info	–	–
Einsatz	Anschlussmöglichkeit am Wasserhahn	Anschlussmöglichkeit am Wasserhahn
Anschlussmöglichkeiten	21 mm (G 1/2")-Wasserhahn mit 26,5 mm (G 3/4")-Gewinde	26,5 mm (G 3/4")-Wasserhahn mit 33,3 mm (G 1")-Gewinde
Besonderheiten	–	Passend für alle GARDENA Pumpen (ausser Art.-Nr. 1490, 1740, 1742)

GARDENA Profi-System

MADE IN GERMANY





Artikelbezeichnung	Profi-System-Schlauchstück	Profi-System-Regulierstop	Profi-System-Übergangsstück mit Wasserstop
Artikel-Nr.	2817-20	2819-20	2814-20
Unverbindliche Preisempfehlung	15.50	18.95	14.50
EAN-Code	 4 078500 281706	 4 078500 281904	 4 078500 281409
VE in Stück/Paletteneinheit	10 / 1120	6 / 480	10 / 1320
Verpackungsform	4-Farb-Blisterkarte	4-Farb-Blisterkarte	4-Farb-Blisterkarte
Abgabe/Info	–	–	–
Einsatz	Schlauchanfang	Schlauchende	Schlauchende
Anschlussmöglichkeiten	19 mm (3/4")-Schläuche	19 mm (3/4")-Schläuche	19 mm (3/4")-Schläuche
Besonderheiten	Hohe Schlauchhaltekraft durch spezielle Schlauchaufnahme, einfaches Ziehen löst die Verbindung	Einfacher Wechsel der Anschlussgeräte bei hohem Wasserdruck, Regulierung und Abspernung des Wasserdurchflusses, hohe Schlauchhaltekraft durch spezielle Schlauchaufnahme	Entkuppeln = automatischer Wasserstop, Zusammenstecken = Wasserfluss, zum Anschluss aller Original GARDENA System-Anschlussgeräte an das Profi-System, zum Übergang auf 13 mm (1/2")-Schläuche mit Kupplung 931

GARDENA Profi-System

MADE IN GERMANY 





Artikelbezeichnung	Profii-System-Kupplung	Profii-System-Reduzierkupplung	Profii-System-Y-Stück
Artikel-Nr.	2831-20	2830-20	2833-20
Unverbindliche Preisempfehlung	7.50	7.50	11.50
EAN-Code	 4 078500 283106	 4 078500 283007	 4 078500 283304
VE in Stück/Paletteneinheit	10 / 1320	10 / 1320	6 / 792
Verpackungsform	4-Farb-Bliesterkarte	4-Farb-Bliesterkarte	4-Farb-Bliesterkarte
Abgabe/Info	–	–	–
Einsatz	Zur Schlauchverbindung, -verlängerung	Übergang vom Profii-System auf das Original GARDENA System	Zur Schlauchabzweigung innerhalb des Profii-Systems
Anschlussmöglichkeiten	1 x 3/4" Eingang und 1 x 3/4" Ausgang	1 Profii-System-Eingang, 1 Original GARDENA System-Ausgang	1 x 3/4" Eingang und 2 x 3/4" Ausgänge

GARDENA Profi-System

MADE IN GERMANY 



Artikelbezeichnung	Profii-System-Y-Reduzierstück	Profii-System-T-Stück	Profii-System-Gerätstück
Artikel-Nr.	2834-20	2835-20	2821-20
Unverbindliche Preisempfehlung	10.95	11.50	6.50
EAN-Code	 4 078500 283403	 4 078500 283502	 4 078500 282109
VE in Stück/Paletteneinheit	6 / 936	6 / 792	6 / 936
Verpackungsform	4-Farb-Bliesterkarte	4-Farb-Bliesterkarte	4-Farb-Bliesterkarte
Abgabe/Info	–	–	–
Einsatz	Übergang vom Profii-System auf das Original GARDENA System	Übergang vom Profii-System auf das Original GARDENA System	Zum Anschluss von Bewässerungsgeräten mit Innengewinde an das Profii-System
Anschlussmöglichkeiten	1 Profii-System-Eingang, 2 Original GARDENA System-Ausgänge	1 Profii-System-Eingang, 1 Profii-System-Ausgang, 1 Original GARDENA System-Ausgang	26,5 mm (G 3/4")-Gewinde

¹ **MADE IN GERMANY** 



Artikelbezeichnung	Profi-System-Spritze ¹	Profi-System-Spritz-Brause	Profi-System-Spritz-Giessstab
Artikel-Nr.	2818-20	2847-20	2849-20
Unverbindliche Preisempfehlung	18.95	37.50	64.95
EAN-Code	 4 078500 281805 ¹	 4 078500 284707 ¹	 4 078500 284905 ¹
VE in Stück/Paletteneinheit	10 / 900	4 / 312	4 / 72
Verpackungsform	4-Farb-Blisterkarte	4-Farb-Infokarte	4-Farb-Infokarte
Abgabe/Info	–	–	–
Wasserstrahlform	Vollstrahl, Sprühstrahl	Brausestrahl, Vollstrahl, Sprühstrahl	Brausestrahl, Vollstrahl, Sprühstrahl
Merkmale	Wasserstrahlform stufenlos regulierbar, Wassermenge absperrbar		
Umrüstbar auf Original GARDENA System	–	•	•
Besonderheiten	Grosse Durchflussmenge, Messingdüse	Schutzring am Brausekopf	Länge 92 cm, Schutzring am Brausekopf



Für mehr Wasserkraft und höheren Wasserdurchfluss

Für 19 mm (3/4")- Schläuche.

Zahlreiche Anwendungen

- Einsatz dort, wo
- viel Wasser benötigt wird
 - weite Entfernungen überbrückt werden müssen
 - leistungsfähige Pumpen eingesetzt werden.

GARDENA

Anschlussgeräte

Für jede Anwendung das passende Modell

Das gesamte Sortiment der Ausbringergeräte überzeugt durch:

- Anwendungsorientiertes Produktsortiment
- Innovative Frostbeständigkeit für langlebige Qualität
- Hoher Bedienkomfort dank ergonomischer Auslösetaste mit integrierter Dauerarretierung
- Komfortable, einhändige Regulierung der Wassermenge



MADE IN GERMANY



*Nach Registrierung unter gardena.com/registration innerhalb von 3 Monaten nach Kauf. Garantiebedingungen unter gardena.com/warranty

Patentiert / Patent angemeldet



Speziell für verschiedene Anwendungen entwickelt und ausgewählt:

Spritzen

Ideal für Reinigungsaufgaben



Brausen

Ideal für Bewässerungsaufgaben.
Neu: Bewässerungsbrause AquaCount hilft beim Wassersparen durch Messung des Wasserverbrauchs



Multifunktionsbrausen

Ideal für verschiedenste Bewässerungs- und Reinigungsaufgaben



5in1

Giessstäbe

Ideal für Bewässerungs- und Reinigungsaufgaben an entfernten oder schwer zugänglichen Stellen





Spritzen – Ideal für Reinigungsaufgaben



Artikelbezeichnung	Reinigungsspritze ¹	Classic Reinigungsspritze	Classic Reinigungsspritze-Aktion	Comfort Reinigungsspritze ²
Artikel-Nr.	18300-20	18301-20	18301-34	18303-20
Unverbindliche Preisempfehlung	9.95	19.95	19.95	23.95
EAN-Code	 4 078500 010733	 4 078500 010757	 4 078500 035521	 4 078500 024280
VE in Stück/Paletteneinheit	24 / 960	10 / 440	24 / 240	5 / 420
Verpackungsform	4-Farb-Infokarte	4-Farb-Infokarte	Verpackt im Display	4-Farb-Infokarte
Abgabe/Info	Abgabe nur in kompletter VE	Abgabe nur in kompletter VE	–	–

Auch in loser Form erhältlich

Artikel-Nr.	18300-50	18301-50	–	–
Unverbindliche Preisempfehlung	9.95	19.95	–	–
EAN-Code	 4 078500 010658	 4 078500 010474	–	–
VE in Stück/Paletteneinheit	35 / 2940	20 / 960	–	–

Einsatz	Ideal zum Reinigen von Intensivverschmutzungen sowie zum feinen Besprühen			
Wasserstrahlform	Stechstrahl, Sprühnebel; stufenlos verstellbar			
Frostschutz	•	•	•	•
Impulsauslösung	–	•	•	•
Dauerarretierung	–	•	•	•
Griff mit Weichkunststoffkomponenten	•	–	–	•
Wassermenge absperrbar	•	•	•	•
Wassermenge regulierbar	–	•	•	•
Weichkunststoffring am Kopf zum Schutz vor Beschädigung	•	•	•	•
Besonderheiten	unverlierbare Spritzenhülse			



Spritzen - Ideal für Reinigungsaufgaben



Artikelbezeichnung	Comfort Multi Reinigungsspritze	Comfort Multi Reinigungsspritzen-Aktion	Premium Reinigungsspritze
Artikel-Nr.	18304-20	18304-32	18305-20
Unverbindliche Preisempfehlung	29.95	29.95	34.95
EAN-Code			
VE in Stück/Paletteneinheit	5 / 340	36 / 144	5 / 420
Verpackungsform	4-Farb-Infokarte	Verpackt im Display	4-Farb-Infokarte
Abgabe/Info	Abgabe nur in kompletter VE	Abgabe nur im Display mit 36 Stück	–
Einsatz	Ideal zum effektiven Reinigen von Flächen, Intensivverschmutzungen, zum Lösen von Schmutz sowie zum feinen Besprühen		
Wasserstrahlform	Puls Reinigungsstrahl, Stechstrahl, Flachstrahl, Sprühstrahl		Stechstrahl, Sprühnebel; stufenlos verstellbar
Frostschutz	•	•	•
Impulsauslösung	•	•	•
Dauerarretierung	•	•	•
Griff mit Weichkunststoffkomponenten	•	•	•
Wassermenge absperrbar	•	•	•
Wassermenge regulierbar	•	•	•
Weichkunststoffring am Kopf zum Schutz vor Beschädigung	•	•	•
Inhalt	–	36 x 18304	–
Besonderheiten	Puls Reinigungsstrahl: bis zu 40% Wasserersparnis bei verbesserter Reinigungsleistung der Fläche, im Vgl. zum herkömmlichen Stechstrahl		unverlierbare Spritzenhülse, stabile Metall-/ Kunststoff-Ausführung

Patentierte / Patent angemeldet



Artikelbezeichnung	Premium Reinigungsspritzen-Aktion	Premium Reinigungsspritzen-Set
Artikel-Nr.	18306-32	18306-20
Unverbindliche Preisempfehlung	44.95	44.95
EAN-Code		
VE in Stück/Paletteneinheit	24 / 240	6 / 288
Verpackungsform	4-Farb-Blisterkarte	4-Farb-Blisterkarte
Abgabe/Info	Abgabe nur im Display mit 24 Stück	–
Anschlussmöglichkeiten	13 mm (1/2")- und 15 mm (5/8")-Schläuche	13 mm (1/2")- und 15 mm (5/8")-Schläuche
Produktinfo, siehe Artikel-Nr.	18305, 18253	18305, 18253
Inhalt	1 x 18305, 18253	1 x 18305, 18253

Brausen – Ideal für Bewässerungsaufgaben



¹ **MADE IN GERMANY**



Artikelbezeichnung	Bewässerungsbrause ^{1,2}	Classic Bewässerungsbrause ^{1,2}	Classic Brausen-Set ¹	Bewässerungsbrause AquaCount	city gardening Balkonbrause
Artikel-Nr.	18310-20	18311-20	18312-33	18352-20	18405-20
Unverbindliche Preisempfehlung	16.95	19.95	14.95	44.95	21.00
EAN-Code					
VE in Stück/Paletteneinheit	6 / 630	5 / 300	54 / 216	4 / 240	5 / 360
Verpackungsform	4-Farb-Infokarte	4-Farb-Infokarte	Verpackt im Display	4-Farb-Displaykarton	4-Farb-Infokarte
Abgabe/Info	Abgabe nur in kompletter VE	Abgabe nur in kompletter VE	Abgabe nur im Display mit 54 Stück	Abgabe nur in kompletter VE	Abgabe nur in kompletter VE
Auch in loser Form erhältlich					
Artikel-Nr.	18310-50	18311-50	–	–	–
Unverbindliche Preisempfehlung	16.95	19.95	–	–	–
EAN-Code			–	–	–
VE in Stück/Paletteneinheit	10 / 1400	15 / 720	–	–	–
Einsatz	Ideal zur Bewässerung von Topfpflanzen und Flächen			Für eine optimale und effiziente Pflanzenbewässerung durch Kontrolle des Wasserverbrauchs, Messung der Wassermenge und Dosierung von Wasser nach Bedarf	Ideal zur Bewässerung von Balkonpflanzen
Wasserstrahlform	weicher Brausestrahl				extra weicher Brausestrahl dank reduziertem Wasserdurchfluss
Frostschutz	•	•	•	•	•
Impulsauslösung	–	•	•	•	Impulsauslöser mit automatischer Dauerarretierung
Dauerarretierung	–	•	•	•	
Griff mit Weichkunststoffkomponenten	•	–	–	–	•
Wassermenge absperrbar	•	•	•	•	•
Wassermenge regulierbar	•	•	–	•	•
Weichkunststoffring am Kopf zum Schutz vor Beschädigung	•	•	•	•	•
Besonderheiten	–	–	–	Integrierter Wassermengenzähler mit drehbarem und leicht ablesbarem Display für Rechts- und Linkshänder, vier Funktionen können mit einem Tastendruck einfach ausgewählt werden: Wasserverbrauch pro Tag, pro Saison, pro Bewässerungszyklus und aktueller Durchfluss (l/min oder gal/min), inklusive Batterie	–



Brausen – Ideal für Bewässerungsaufgaben



reddot award 2016
winner



Artikelbezeichnung	Comfort Brause für empfindliche Pflanzen	Comfort Brause für Beete	Comfort Brause für Beete-Aktion
Artikel-Nr.	18321-20	18319-20	18319-32
Unverbindliche Preisempfehlung	31.95	35.95	35.95
EAN-Code			
VE in Stück/Paletteneinheit	5 / 240	4 / 224	36 / 144
Verpackungsform	4-Farb-Infokarte	4-Farb-Infokarte	Verpackt im Display
Abgabe/Info	–	–	Abgabe nur im Display mit 36 Stück
Einsatz	Ideal für die sanfte Bewässerung von Blumen und empfindlichen Pflanzen, Kräutern und Ansaaten	Ideal zur Bewässerung von Beeten und grösseren Flächen	
Wasserstrahlform	weicher Brausestrahl, feiner Sprühnebel	Einstellbarer Sprühwinkel von fokussiertem bis breit aufgefächertem Brausestrahl	
Tropfsicherung	–	•	
Frostschutz	•	•	
Weitenverstellung des Sprühbildes	–	•	
Impulsauslösung	•	•	
Dauerarretierung	•	•	
Griff mit Weichkunststoffkomponenten	•	•	
Wassermenge abschaltbar	•	•	
Wassermenge regulierbar	•	•	
Weichkunststoffring am Kopf zum Schutz vor Beschädigung	•	•	
Inhalt	–	–	36 x 18319
Besonderheiten	–	  Integrierte Tropfsicherung verhindert Nachtropfen nach dem Bewässern, Schmutzsieb zum Herausnehmen und Reinigen	

 Patentierte / Patent angemeldet



Artikelbezeichnung	Comfort Reinigungsbrause
Artikel-Nr.	18323-20
Unverbindliche Preisempfehlung	29.95
EAN-Code	
VE in Stück/Paletteneinheit	5 / 240
Verpackungsform	4-Farb Infokarte
Abgabe/Info	–
Einsatz	Ideal für Bewässerungs- und Reinigungsaufgaben
Wasserstrahlform	weicher Brausestrahl, Stehstrahl
Frostschutz	•
Dauerarretierung	•
Griff mit Weichkunststoffkomponenten	•
Wassermenge abschaltbar	•
Wassermenge regulierbar	•
Weichkunststoffring am Kopf zum Schutz vor Beschädigung	•



Multifunktionsbrausen – Ideal für verschiedenste Bewässerungs- und Reinigungsaufgaben



MADE IN GERMANY



Artikelbezeichnung	Classic Multibrause ¹	Classic Multibrausen-Aktion	Comfort Multibrause ²	Comfort Multibrausen-Aktion	Premium Multibrause
Artikel-Nr.	18313-20	18313-33	18315-20	18315-32	18317-20
Unverbindliche Preisempfehlung	26.95	26.95	36.95	36.95	44.95
EAN-Code					
VE in Stück	5 / 300	48 / 192	4 / 224	36 / 144	4 / 224
Verpackungsform	4-Farb-Infokarte	Verpackt im Display	4-Farb-Infokarte	Verpackt im Display	4-Farb-Infokarte
Abgabe/Info	–	Abgabe nur im Display mit 48 Stück	–	Abgabe nur im Display mit 36 Stück	–
Einsatz	Ideal zur Bewässerung von Topfpflanzen und Beeten sowie zur kraftvollen Reinigung		Ideal zur Bewässerung von Beeten, Topfpflanzen und empfindlichen Pflanzen sowie zur kraftvollen Reinigung und zum Lösen von Schmutz		
Wasserstrahlform	Brausestrahl, Perlstrahl, 3-Punkte-Stechstrahl		Brausestrahl, Perlstrahl, Sprühstrahl, Stechstrahl, Flachstrahl		
Frostschutz	•	•	•	•	•
Impulsauslösung	•	•	•	•	•
Dauerarretierung	•	•	•	•	•
Griff mit Weichkunststoffkomponenten	–	–	•	•	•
Wassermenge absperrbar	•	•	•	•	•
Wassermenge regulierbar	•	•	•	•	•
Weichkunststoffring am Kopf zum Schutz vor Beschädigung	•	•	•	•	•
Inhalt	–	48 x 18313	–	36 x 18315	–
Besonderheiten	Integriertes Schmutzsieb zum Herausnehmen und Reinigen			Integriertes Schmutzsieb zum Herausnehmen und Reinigen, Stabile Metall-/Kunststoff-Kombination	



Giessstäbe – Ideal für verschiedenste Bewässerungs- und Reinigungsaufgaben an entfernten oder schwer zugänglichen Stellen

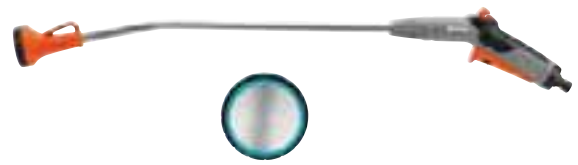

Artikelbezeichnung	Giesstab-Aktion	Classic Giesstab
Artikel-Nr.	18330-34	18332-20
Unverbindliche Preisempfehlung	31.00	31.95
EAN-Code		
VE in Stück/Paletteneinheit	24 / 96	6 / 96
Verpackungsform	lose im Display	4-Farb-Infokarte
Abgabe/Info	Abgabe nur im Display mit 24 Stück	–
Einsatz	Ideal zum Bewässern mit grösserer Reichweite	Ideal zum Bewässern mit grosser Reichweite
Wasserstrahlform	weicher Brausestrahl	weicher Brausestrahl
Frostschutz	•	•
Wassermenge regulierbar	–	•
Inhalt	24 x Giesstab	–
Länge	60 cm	75 cm
Besonderheiten	mit Aufhängemöglichkeit	mit Aufhängemöglichkeit
Merkmale	Impulsauslösung, Dauerarretierung, Wassermenge absperbar, Weichkunststoffring am Kopf zum Schutz vor Beschädigung	



Artikelbezeichnung	Comfort Giesstab ²	Comfort Blumenampel-Giesstab ²	Premium Giesstab ¹
Artikel-Nr.	18334-20	18335-20	18336-20
Unverbindliche Preisempfehlung	41.95	45.95	49.95
EAN-Code			
VE in Stück/Paletteneinheit	6 / 96	6 / 96	6 / 72
Verpackungsform	4-Farb-Infokarte	4-Farb-Infokarte	4-Farb-Infokarte
Abgabe/Info	–	–	–
Einsatz	Ideal für Bewässerungs- und Reinigungsaufgaben an schwer zugänglichen Stellen	Ideal zur Bewässerung von Blumenampeln oder weiter entfernter Pflanzen	Ideal für Bewässerungs- und kraftvolle Reinigungsaufgaben in entfernten oder schwer zugänglichen Stellen
Wasserstrahlform	weicher Brausestrahl, Stechstrahl	weicher Brausestrahl, Perlstrahl	weicher Brausestrahl, Stechstrahl, Sprühnebel
Frostschutz	•	•	•
Schwenkbarer Brausekopf (200°)	•	•	–
Impulsauslösung	•	•	•
Dauerarretierung	•	•	•
Griff mit Weichkunststoffelementen	•	•	•
Wassermenge absperbar	•	•	•
Wassermenge regulierbar	•	•	•
Weichkunststoffring am Kopf zum Schutz vor Beschädigung	•	•	•
Länge	90 cm		
Besonderheiten	Länge 90 cm, mit Aufhängemöglichkeit		Länge 90 cm, mit Aufhängemöglichkeit, stabile Metall-/Kunststoff-Kombination

Gartenduschen

MADE IN EUROPE



Artikelbezeichnung	Gartendusche solo	Gartendusche duo	Gartendusche trio
Artikel-Nr.	961-20	959-20	960-20
Unverbindliche Preisempfehlung	42.95	56.95	77.95
EAN-Code			
VE in Stück/Paletteneinheit	2 / 78	2 / 78	2 / 40
Verpackungsform	4-Farb-Infokarte	4-Farb-Infokarte	4-Farb-Displaykarton
Abgabe/Info	–	–	–
Maximale Höhe	207 cm	207 cm	220 cm
Wasserstrahlform	Brausestrahl	Brausestrahl, Sprühnebel	Brausestrahl, Sprühnebel
Wassermenge absperrbar	•	•	•
Wassermenge regulierbar	•	•	•
Höhe stufenlos verstellbar	•	•	•
Spike	•	•	–
Dreibein-Stativ	–	–	•
Besonderheiten	–	–	Höhenverstellbarer, abnehmbarer Brausekopf mit 1,3 m Verbindungsschlauch

Gartenduschen

MADE IN EUROPE



Artikelbezeichnung	Gartendusche-Aktionsangebot
Artikel-Nr.	958-30
Unverbindliche Preisempfehlung	29.95
EAN-Code	
VE in Stück/Paletteneinheit	10 / 90
Verpackungsform	4-Farb-Infokarte
Abgabe/Info	Abgabe nur in kompletter VE
Produktinfo	Brausestrahl, Wassermenge stufenlos regulier- und absperrbar
Inhalt	10 x 958



GARDENA Regner

Optimale Bewässerung für jeden Garten

MADE IN GERMANY



Ob kleine oder grosse Flächen, für jede Garten- und Rasenform bietet GARDENA den optimalen Regner.

Alle GARDENA Regner sind aus hochwertigen Materialien gefertigt und garantieren eine zuverlässige und gleichmässige Bewässerung.

*Nach Registrierung unter gardena.com/registration innerhalb von 3 Monaten nach Kauf. Garantiebedingungen unter gardena.com/warranty



Kreis- und Mehrflächenregner

Vom einfachen Kleinflächenregner bis zum technisch hochwertigen Modell.

Mit vielfältigen Einstellungsmöglichkeiten.



Viereckregner

Für gleichmässige, pflanzfreie Bewässerung von rechteckigen und quadratischen Flächen.

Langlebig und robust durch Frostschutz. Metallelemente für extra Stabilität.

Einfache und intuitive Einstellungsmöglichkeiten.

Das richtige Modell für jede Gartengrösse und jede Anforderung.



Grossflächenregner

Für Flächen bis 490 m². Feinstufig einstellbare Sektoren- oder Vollkreisberegnung.



Vielflächenregner

AquaContour automatic, der nahezu jede beliebige Gartenkontur bis zu 350 m² individuell bewässert.

Mit bis zu 50 speicherbaren Konturpunkten erreicht der AquaContour jede Ecke des Gartens.

Zwei unterschiedliche Gartenkonturen, z. B. vor und hinter dem Haus, sind einfach programmier- und jederzeit wieder abrufbar.

Der Betriebsdruck (bar) bestimmt die zu beregnende Fläche.
Die Leistungsdaten beziehen sich auf 4 bar Betriebsdruck vor dem Regner.



Kreisregner

¹ **MADE IN GERMANY** 

² **MADE IN EUROPE**



CE

Artikelbezeichnung	Classic Sprühregner-Aktion ¹	Classic Sprühregner Fox ²	Classic 4-Flächenregner Twist-Aktion ²	Classic Rundsprenger Foxtrott ²
Artikel-Nr.	969-20	1951-20	2068-20	1953-20
Unverbindliche Preisempfehlung	12.50	15.50	20.50	21.00
EAN-Code	 4 078500 096904	 4 078500 195102	 4 078500 206808	 4 078500 195300
VE in Stück/Paletteneinheit	54 / 324	6 / 480	60 / 240	6 / 312
Verpackungsform	Verpackt im Display	4-Farb-Blisterkarte	Verpackt im Display	4-Farb-Blisterkarte
Abgabe/Info	Abgabe nur im Display mit 54 Stück	–	Abgabe nur im Display mit 60 Stück	–
Berechnete Fläche	Max. 80 m ²	Max. 100 m ²	Kreis: 80 m ² / Halbkreis: 100 m ² / Quadrat: 64 m ² / Rechteck: 32 m ²	Max. 130 m ²
Bewässerungssektor	360°	360°	–	360°
Sprengbereich	Ø Max. 10 m	Ø Max. 11 m	Kreis: Ø Max. 10 m / Halbkreis: r = Max. 8 m / Quadrat: Max. 8 x 8 m / Rechteck: Max. 16 x 2 m	Ø Max. 13 m
Befestigung	Spike	Spike	Spike	Spike
Besonderheiten	–	–	Durch Drehen der Regnerscheibe einfach einstellbar	–
Inhalt	54 Blisterkarten mit 1 x Sprühregner und Wasserstop	–	60 Blisterkarten mit 1 x 4-Flächenregner und Wasserstop	–

Kreisregner



MADE IN EUROPE



CE



CE

Artikelbezeichnung	Classic 6-Flächenregner Boogie	Classic Kreisregner Samba	Comfort Kreisregner Mambo
Artikel-Nr.	2073-20	2060-20	2062-20
Unverbindliche Preisempfehlung	26.95	28.95	35.95
EAN-Code	 4 078500 207300	 4 078500 206006	 4 078500 206204
VE in Stück/Paletteneinheit	4 / 120	4 / 72	4 / 72
Verpackungsform	4-Farb-Displaykarton	4-Farb-Displaykarton	4-Farb-Displaykarton
Abgabe/Info	–	–	–
Berechnete Fläche	Kreis: 80 m ² / Halbkreis: 100 m ² / Quadrat: 64 m ² / Rechteck: 32 m ² / Ellipse: 11 m ²	9 m ² - max. 250 m ²	9 m ² - max. 310 m ²
Bewässerungssektor	–	360°	360°
Sprengbereich	Kreis: Ø Max. 10 m / Halbkreis: r = Max. 8 m / Quadrat: Max. 8 x 8 m / Rechteck: Max. 16 x 2 m / Ellipse: Max. 3 x 5 m / Punktstrahl: 1,5 m	Ø 3 m - max. 18 m	Ø 3 m - max. 20 m
Wurfweite regulierbar	–	–	•
Entnehmbares Schmutzsieb	–	Kunststoff	Kunststoff
Befestigung	Kunststoffschlitten	Kunststoffschlitten	Kunststoffschlitten

MADE IN EUROPE



CE



CE



CE

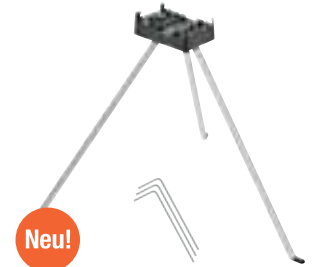

Neu!

Artikelbezeichnung	Comfort Kreisregner Vario	Comfort Kreisregner Vario	Comfort Teil- und Vollkreisregner Tango	Regner-Stativ
Artikel-Nr.	1949-20	1948-20	2065-20	18735-20
Unverbindliche Preisempfehlung	31.95	39.50	44.95	44.95
EAN-Code				
VE in Stück/Paletteneinheit	5 / 420	5 / 145	4 / 72	2 / 126
Verpackungsform	4-Farb-Infokarte	4-Farb-Displaykarton	4-Farb-Displaykarton	4-Farb-Displaykarton
Abgabe/Info	–	–	–	–
Berechnete Fläche	Max. 225 m ²	Max. 225 m ²	9 m ² - max. 310 m ²	–
Bewässerungssektor	90° bis 360°, 7-stufige Sektoreneinstellung in 45° Schritten	90° bis 360°, 7-stufige Sektoreneinstellung in 45° Schritten	5° - 360°	–
Sprengbereich	Ø Max. 17 m	Ø Max. 17 m	Ø 3 m - max. 20 m	Erhöht die Sprühweite des installierten Regners von 0,5-1m, abhängig vom Regner
Wurfweite regulierbar	–	–	•	–
Wassermenge regulierbar	–	–	•	–
Entnehmbares Schmutzsieb	Kunststoff	Kunststoff	Kunststoff	–
Befestigung	Metallspike	Kunststoffschlitten mit Metalleinlage	Kunststoffschlitten	Stabiles Fussdesign 3 Spikes aus Metall im Lieferumfang enthalten
Anteil recycelter Kunststoff	–	–	–	Kunststoffelemente aus >75 % recyceltem Kunststoff aus Haushaltsabfällen
Besonderheiten	Gleichmässige Wasserverteilung durch Drehstrahl-Turbine, Sprührichtung einstellbar, mehrere Regner hintereinander anschliessbar (Zubehör Hahnverbinder 18201/18221 oder Profi-System-Hahnstück 2801)		Feinjustierung der Reichweite durch Mengenregulierung	Macht aus den GARDENA Kreis-, 4-Eck-, Sprüh- und Mehrflächenregnern* einen Hochregner, zum gleichmässigen Bewässern höherer Pflanzen und Beete von weiter oben. Höhe: 50 cm, Steckverbindung für einfache Montage ohne Werkzeug, klappbare Stativbeine für schnelles Aufstellen und platzsparende Aufbewahrung. * ausser Art.-Nr. 1948, 8133, 971



Viereckregner



MADE IN GERMANY



CE



CE



CE



CE

Artikelbezeichnung	Viereckregner Aqua S	Viereckregner Aqua S-Aktion	Viereckregner Aqua M	Viereckregner Aqua L
Artikel-Nr.	18700-20	18700-32	18702-20	18704-20
Unverbindliche Preisempfehlung	29.95	29.95	44.95	57.95
EAN-Code	 4 078500 047999	 4 078500 049252	 4 078500 048019	 4 078500 048033
VE in Stück/Paletteneinheit	10 / 200	60 / 120	5 / 230	5 / 90
Verpackungsform	4-Farb Infosleeve	Verpackt im Display	4-Farb Infosleeve	4-Farb Infosleeve
Abgabe/Info	Abgabe nur in kompletter VE	Abgabe nur im Display mit 60 Stück	–	–
Frostschutz	•	•	•	•
Berechnete Fläche	90 m ² - max. 220 m ²	90 m ² - max. 220 m ²	110 m ² - max. 250 m ²	120 m ² - max. 280 m ²
Reichweite stufenlos einstellbar	•	•	•	•
Reichweite	7 m - max. 17 m	7 m - max. 17 m	8 m - max. 18 m	8 m - max. 18 m
Sprengbreite stufenlos einstellbar	–	–	–	–
Sprengbreite	max. 13 m	max. 13 m	max. 14 m	max. 16 m
Mengenregulierung	–	–	–	–
Entnehmbares Schmutzsieb	Edelstahl	Edelstahl	Edelstahl	Edelstahl
Besonderheiten	Abschraubbare Reinigungsnaedel			

Viereckregner



MADE IN GERMANY



red dot winner 2020



CE



CE



CE



CE



CE

Artikelbezeichnung	Viereckregner AquaZoom S	Viereckregner AquaZoom S-Aktion	Viereckregner AquaZoom M	Viereckregner AquaZoom M-Aktion	Viereckregner AquaZoom L
Artikel-Nr.	18710-20	18710-32	18712-20	18712-32	18714-20
Unverbindliche Preisempfehlung	54.95	54.95	64.95	64.95	76.95
EAN-Code	 4 078500 048071	 4 078500 049313	 4 078500 048095	 4 078500 049351	 4 078500 048118
VE in Stück/Paletteneinheit	4 / 64	16 / 64	4 / 64	16 / 64	4 / 64
Verpackungsform	4-Farb-Displaykarton	Verpackt im Display	4-Farb-Displaykarton	Verpackt im Display	4-Farb-Displaykarton
Abgabe/Info	–	Abgabe nur im Display mit 16 Stück	–	Abgabe nur im Display mit 16 Stück	–
Frostschutz	•	•	•	•	•
Berechnete Fläche	9 m ² - max. 150 m ²	9 m ² - max. 150 m ²	9 m ² - max. 250 m ²	9 m ² - max. 250 m ²	28 m ² - max. 350 m ²
Reichweite stufenlos einstellbar	•	•	•	•	•
Reichweite	3 m - max. 15 m	3 m - max. 15 m	3 m - max. 18 m	3 m - max. 18 m	7 m - max. 21 m
Sprengbreite stufenlos einstellbar	•	•	•	•	•
Sprengbreite	3 m - max. 10 m	3 m - max. 10 m	3 m - max. 14 m	3 m - max. 14 m	4 m - max. 17 m
Mengenregulierung	•	•	•	•	•
Entnehmbares Schmutzsieb	Edelstahl	Edelstahl	Edelstahl	Edelstahl	Edelstahl
Besonderheiten	Weichkunststoffdüsen ermöglichen leichtes Entfernen von Kalk; extra breite Füße für stabilen Stand				

Viereckregner



2 MADE IN GERMANY

3



4 MADE IN EUROPE



CE



CE

Artikelbezeichnung	Viereckregner AquaZoom compact ^{1,3,4}	Viereckregner AquaZoom compact-Aktion ^{1,3,4}
Artikel-Nr.	18708-20	18708-32
Unverbindliche Preisempfehlung	46.95	44.95
EAN-Code		
VE in Stück/Paletteneinheit	5 / 90	16 / 64
Verpackungsform	4-Farb-Displaykarton	Verpackt im Display
Abgabe/Info	–	Abgabe nur im Display mit 16 Stück
Frostschutz	•	•
Beregnete Fläche	9 m ² - max. 216 m ²	9 m ² - max. 216 m ²
Reichweite stufenlos einstellbar	•	•
Reichweite	3 m - max. 18 m	3 m - max. 18 m
Sprengbreite stufenlos einstellbar	•	•
Sprengbreite	3 m - max. 12 m	3 m - max. 12 m
Mengenregulierung	•	•
Entnehmbares Schmutzsieb	Kunststoff	Kunststoff
Produktinfo	–	–
Inhalt	–	–
Besonderheiten	Ideal für Blumen- und Gemüsebeete durch kompakte Grösse, Weichkunststoffdüsen ermöglichen leichtes Entfernen von Kalk	



Grossflächenregner

¹ **MADE IN GERMANY** 

² **MADE IN EUROPE**



CE







CE



CE



CE

Artikelbezeichnung	Comfort Impuls-, Kreis- und Sektorenregner²	Comfort Impuls-, Kreis- und Sektorenregner-Aktion²	Comfort Turbinenregner¹	Comfort Turbinenregner¹
Artikel-Nr.	8141-20	8142-20	8143-20	8144-20
Unverbindliche Preisempfehlung	35.95	34.95	49.95	46.95
EAN-Code	 4 078500 814102	 4 078500 814201	 4 078500 814300	 4 078500 814409
VE in Stück/Paletteneinheit	5 / 125	30 / 120	5 / 90	5 / 125
Verpackungsform	4-Farb-Infokarte	Verpackt im Display	4-Farb-Infokarte	4-Farb-Infokarte
Abgabe/Info	–	Abgabe nur im Display mit 30 Stück	–	–
Berechnete Fläche	75 m ² - max. 490 m ²	75 m ² - max. 490 m ²	75 m ² - max. 450 m ²	75 m ² - max. 450 m ²
Bewässerungssektor	25° - 360°	25° - 360°	20° - 360°	20° - 360°
Wurfweite stufenlos einstellbar	5 m - max. 12,5 m	5 m - max. 12,5 m	5 m - max. 12 m	5 m - max. 12 m
Entnehmbares Schmutzsieb	–	–	•	•
Befestigung/ Kombinierbarkeit	Spike	Spike	Kunststoffschlitten mit Metall-einlagen	Spike
Material	Kunststoff	Kunststoff	Kunststoff	Kunststoff
Besonderheiten	Mehrere Regner hintereinander anschliessbar (Zubehör Hahnverbinder 18201/18221)	Inhalt: 30 x Impulsregner 8141	Leiser Grossflächenregner, gleichmässige Wasserverteilung durch 2-Zonen-Beregnung und speziell geformten Deflektor, schmutzunempfindliches, patentiertes Turbinengetriebe. Mehrere Regner hintereinander anschliessbar (Zubehör Hahnverbinder 18201/18221)	

Grossflächenregner

MADE IN EUROPE



CE



CE

Artikelbezeichnung	Premium Impuls-, Kreis- und Sektorenregner	Premium Impuls-, Kreis- und Sektorenregner
Artikel-Nr.	8135-20	8136-20
Unverbindliche Preisempfehlung	62.95	52.95
EAN-Code	 4 078500 813501	 4 078500 813600
VE in Stück/Paletteneinheit	5 / 90	5 / 125
Verpackungsform	4-Farb-Displaykarton	4-Farb-Infokarte
Abgabe/Info	–	–
Berechnete Fläche	75 m ² - max. 490 m ²	75 m ² - max. 490 m ²
Bewässerungssektor	25° - 360°	25° - 360°
Wurfweite stufenlos einstellbar	5 m - max. 12,5 m	5 m - max. 12,5 m
Befestigung/ Kombinierbarkeit	Kunststoffschlitten mit Metalleinlagen für hohe Standfestigkeit	Metallspike
Material	Kunststoff mit Metallhammer und Präzisions-Messingdüse	
Besonderheiten	Mehrere Regner hintereinander anschliessbar (Zubehör Hahnverbinder 18201/18221)	

¹ MADE IN GERMANY

² MADE IN EUROPE





CE



CE



CE

Artikelbezeichnung	Premium Impuls-, Kreis- und Sektorenregnerkopf ²	Premium Impuls-Hochregner ²	Comfort Vielflächenregner AquaContour automatic ^{1,3}
Artikel-Nr.	8137-20	8138-20	8133-20
Unverbindliche Preisempfehlung	42.95	129.00	269.00
EAN-Code	 4 078500 813709 ¹	 4 078500 813808 ¹	 4 078500 813303 ¹
VE in Stück/Paletteneinheit	6 / 420	2 / 48	1 / 30
Verpackungsform	4-Farb-Infokarte	4-Farb-Displaykarton	4-Farb-Displaykarton
Abgabe/Info	-	-	-
Einsatz	Grossflächige Bewässerung eines Kreises oder Sektors		Individuelle Bewässerung nahezu jeder Gartenkontur
Beregnete Fläche	75 m ² - max. 490 m ²		Max. 350 m ²
Bewässerungssektor	25° - 360°		25° - 360° über Stellringe einstellbar
Wurfweite	5 m - max. 12,5 m stufenlos verstellbar	5 m - max. 14,3 m stufenlos verstellbar	2,5 - 9 m (2 bar)/4 - 10,5 m (4 bar), variabel speicherbar
Bedienung	-	-	Über schmutzunempfindliche Folientastatur mit klarer Bedienführung
Programmierung	-	-	Zwei Gartenkonturen programmier- und abrufbar, je Programm bis zu 50 Konturenpunkte speicherbar
Inhalt	-	-	2 Bodenhülsen zur exakten Positionierung in programmierten Bewässerungsflächen, Regner mit 2 Spikes zur Fixierung des Regners in der Bodenhülse
Befestigung/ Kombinierbarkeit	Auf Stativ oder Rohrleitung aufschrauben, Anschlussgewinde 21 mm (G 1/2")	Stand sicheres Regnerstativ mit klappbaren Stativbeinen	-
Material	Kunststoff mit Metallhammer und Präzisions-Messingdüse		-
Besonderheiten	-	Höhe in aufgebautem Zustand ca. 100 cm	Regnerkopf mit Weichkunststoffdüsen für gleichmässige Wasserverteilung

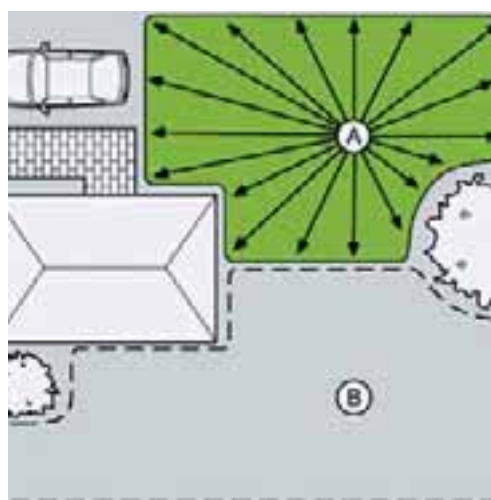

Individuelle Flächenabdeckung

Bis zu 50 Konturenpunkte mit unterschiedlichen Wurfweiten können gespeichert werden.

Programmierung

Zwei unterschiedliche Gartenkonturen, z.B. A vor und B hinter dem Haus, sind einfach programmier- und jederzeit wieder abrufbar.

Bodenhülsen

2 Bodenhülsen zur sicheren und exakten Positionierung des Regners in den programmierten Bewässerungsflächen.

Schlauchregner

MADE IN GERMANY 

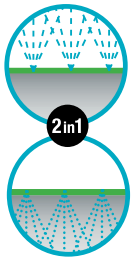

Artikelbezeichnung	Schlauch-Regner	Schlauch-Regner	Schlauch-Regner
Artikel-Nr.	995-20	996-20	1995-20
Unverbindliche Preisempfehlung	33.95	48.50	39.95
EAN-Code	 4 078500 099509	 4 078500 099608	 4 078500 199506
VE in Stück/Paletteneinheit	5 / 210	5 / 150	5 / 210
Verpackungsform	4-Farb-Displaykarton	4-Farb-Displaykarton	4-Farb-Displaykarton
Abgabe/Info	–	–	–
Länge	7,5 m	15 m	7,5 m
Individuell erweiterbar	Bis 22,5 m (Zubehör 5316-20)	Bis 22,5 m (Zubehör 5316-20)	Bis 22,5 m (Zubehör 5316-20)
Individuell verkürzbar	•	•	•
Sofort einsatzbereit	•	•	•
Einsatz	Feiner Sprühregen für die Bewässerung länglicher, schmaler Zonen. Zwei Verwendungsmöglichkeiten: Beregnung durch feinen Sprühregen oder Versickerung direkt in den Boden		

Schlauchregner

MADE IN GERMANY 

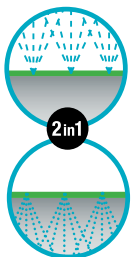

Artikelbezeichnung	Schlauch-Regner	Schlauch-Regner
Artikel-Nr.	1998-20	1999-20
Unverbindliche Preisempfehlung	49.95	49.95
EAN-Code	 4 078500 199803	 4 078500 199902
VE in Stück/Paletteneinheit	5 / 150	5 / 150
Verpackungsform	4-Farb-Displaykarton	4-Farb-Displaykarton
Abgabe/Info	–	–
Länge	15 m	15 m
Individuell erweiterbar	Bis 22,5 m (Zubehör 5316-20)	Bis 22,5 m (Zubehör 5316-20)
Individuell verkürzbar	•	•
Sofort einsatzbereit	•	•
Einsatz	Feiner Sprühregen für die Bewässerung länglicher, schmaler Zonen. Zwei Verwendungsmöglichkeiten: Beregnung durch feinen Sprühregen oder Versickerung direkt in den Boden	

Perl-Regner

MADE IN GERMANY



Artikelbezeichnung	Perl-Regner	Perl-Regner	Perl-Regner
Artikel-Nr.	1968-20	1969-20	1987-22
Unverbindliche Preisempfehlung	39.95	49.95	3.25
EAN-Code	4 078500 196802	4 078500 196901	4 078500 198721
VE in Stück/Paletteneinheit	5 / 120	5 / 60	100 m / 800 m
Verpackungsform	4-Farb-Displaykarton	4-Farb-Displaykarton	Meterware
Abgabe/Info	–	–	Abgabe nur in kompletten Rollen
Länge	7,5 m	15 m	100 m
Individuell erweiterbar	Bis 30 m (Zubehör 1989-20)	Bis 30 m (Zubehör 1989-20)	–
Individuell verkürzbar	•	•	•
Sofort einsatzbereit	•	•	–
Einsatz	Die wassersparende Beregnung für Pflanzreihen		
Besonderheiten	Mit Handventil zur Durchfluss- und Druckregulierung	Mit Handventil zur Durchfluss- und Druckregulierung	Abgabe nur in kompletten Rollen Zubehör 1989-20

Zubehör

MADE IN GERMANY



Artikelbezeichnung	Perl-Regner-Anschlussset	Schlauch-Regner-Anschlussset
Artikel-Nr.	1989-20	5316-20
Unverbindliche Preisempfehlung	18.95	18.95
EAN-Code	4 078500 198905	4 078500 531603
VE in Stück/Paletteneinheit	6 / 792	6 / 792
Verpackungsform	4-Farb-Bliesterkarte	4-Farb-Bliesterkarte
Abgabe/Info	–	Abgabe nur in kompletter VE
Besonderheiten	Anschlussarmaturen für Perl-Regneranfang und -ende: Anschlussstück mit Regulierventil und Wasserstop	Anschlussarmaturen für Schlauch-Regneranfang und -ende





GARDENA Cleansystem

MADE IN GERMANY

Mit nur einem "Klick" an den Gartenschlauch anschliessen – für eine exzellente Reinigung rund um Haus und Garten.



Mit mehr als 50 Jahren Reinigungskompetenz ist das GARDENA Cleansystem das ideale System für alle Reinigungsarbeiten rund um Haus und Garten.

*Nach Registrierung unter gardena.com/registration innerhalb von 3 Monaten nach Kauf. Garantiebedingungen unter gardena.com/warranty

- Immer die richtige Bürste für vielfältige Reinigungsaufgaben
- Flexibles System durch austauschbare Bürsten und Reinigungsmittel
- Leichte und komfortable Reinigung mit nur einem "Klick"



Empfindliche Oberflächen



Unempfindliche Oberflächen

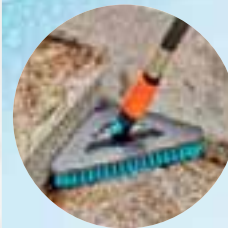

Zur Reinigung von kleineren Flächen

Spezialbürsten

Neu! Jalousienbürste

Neu! Fahrradbürste



Handbürsten soft



Handbürsten hard

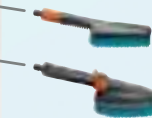

Zur Reinigung von grösseren Flächen

Stielbürsten soft



Stielbürsten hard



**Die erste Reinigungsbürste von GARDENA wurde 1968 hergestellt.

MADE IN GERMANY



				
	Neu!	Neu!	Neu!	Neu!
Artikelbezeichnung	Stiel S	Stiel M	Teleskop-Stiel M - XL	Stiel Flex
Artikel-Nr.	18800-20	18802-20	18804-20	18806-20
Unverbindliche Preisempfehlung	34.95	39.95	69.95	36.95
EAN-Code				
VE in Stück/Paletteneinheit	2 / 72	2 / 80	2 / 80	2 / 144
Verpackungsform	4-Farb-Infokarte	4-Farb-Infokarte	4-Farb-Infokarte	4-Farb-Infokarte
Abgabe/Info	–	–	–	–
Länge	90 cm	150 cm	155 - 260 cm	53 cm
Drehverschluss	•	•	•	•
Stufenlose Durchflussregulierung	•	•	•	–
Durchfluss absperrrbar	•	•	•	–
Beimischgerät (für Art.-Nr. 18818)	•	•	•	–
Besonderheiten	–	–	Teleskopierbar von 155 - 260 cm	Feinstufig abwinkelbares Gelenk (beidseitig 45°) zur Reinigung nicht einsehbarer, schwer erreichbarer Stellen (z. B. Dächer von Wohnmobilen, Wohnwagen oder Wintergärten)

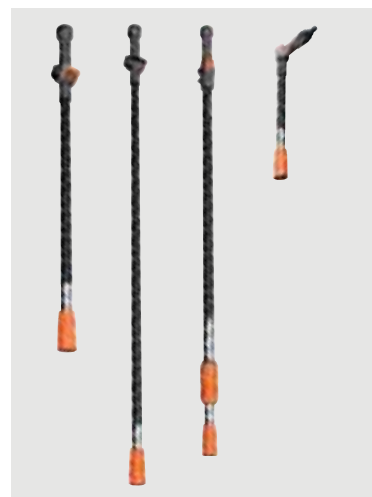

Stufenlose Durchflussregulierung

Wassermenge und Wasserdruck lassen sich am Griff regulieren und absperren. Für den Einsatz mit Klarwasser und/oder zur bedarfsgerechten Beimischung von Pflegemitteln.

Beimischgerät

Bruchsicheres Beimischgerät für GARDENA Pflegemittel (Art.-Nr. 18818).

Anschlussmöglichkeit Stiel

Durch die Verbindungstechnik mit Drehverschluss lassen sich alle Cleansystem Anschlussgeräte durch Zusammenstecken an einen Stiel anschliessen.

Hochwertige Materialien

Leicht und stabil aus hochwertigem Aluminium, mit Kunststoffüberzug für komfortable Handhabung: Verhindert Kratzspuren, rutschfest, kälteisoliert.

Stielbürsten

MADE IN GERMANY



Neu!



Neu!



Neu!



Neu!



Neu!

Artikelbezeichnung	Fensterwischer	Stielbürste soft	Stielbürste soft flex	Stielbürste hard	Stielbürste hard flex
Artikel-Nr.	18808-20	18810-20	18812-20	18816-20	18814-20
Unverbindliche Preisempfehlung	37.95	33.95	35.95	28.95	35.95
EAN-Code	4 078500 064781	4 078500 064576	4 078500 064729	4 078500 064590	4 078500 064699
VE in Stück/Paletteneinheit	2 / 108	2 / 120	2 / 120	2 / 120	2 / 120
Verpackungsform	4-Farb-Infokarte mit Kunststoffaufhängung	4-Farb-Infokarte mit Kunststoffaufhängung	4-Farb-Infokarte mit Kunststoffaufhängung	4-Farb-Infokarte mit Kunststoffaufhängung	4-Farb-Infokarte mit Kunststoffaufhängung
Abgabe/Info	–	–	–	–	–
Arbeitsbreite	31 bzw. 10 cm	27 bzw. 9 cm	27 bzw. 13 cm	27 bzw. 13 cm	27 cm
Material	Abnehmbares Microfaservlies für intensive Reinigungsleistung, strapazierfähige Gummilippe	Beborstung: PET/PP	Beborstung: PET/PP	Beborstung: PP	Beborstung: PP
360° Drehgelenk	•	–	•	•	–
Für empfindliche Oberflächen	•	•	•	–	–
Für unempfindliche Oberflächen	–	–	–	•	•
Einsatz	Fensterwischer und Abzieher in einem, als Hand- und Stielgerät einsetzbar; zur Reinigung von Glasflächen im Aussenbereich	Zur Reinigung von grösseren Flächen, z. B. Gewächshäuser	Zur Reinigung von grösseren Flächen, z. B. Pergola	Zur Reinigung von grösseren Flächen, z. B. Garagen-einfahrten	Zur Reinigung von grösseren Flächen, z. B. Terrassen
Zur Verwendung mit GARDENA Cleansystem Stielen	•	•	•	•	•
Direkt an GARDENA System anschliessbar	•	•	•	•	•
Besonderheiten	Mit Feststellfunktion für bequemes, sauberes, streifenfreies Abziehen	In 30°-Stufen rundum drehbar, für müheloses Arbeiten und ideale Anpassung an die jeweils zu reinigende Fläche. Umlaufende Weichkunststoffleiste verhindert Kratzspuren	Praktische Dreiecksform: mühelose Reinigung schwer zugänglicher Stellen (Ecken und Winkel)	Praktische Dreiecksform: mühelose Reinigung schwer zugänglicher Stellen (Ecken und Winkel)	Unterschiedliche Borstenlängen: Für intensive Reinigungswirkung, besonders bei unebenen Bodenflächen, Fugen und Vertiefungen, spezielle Flachstrahldüse und Kratzkante zum Lösen hartnäckiger Verschmutzungen



MADE IN GERMANY



Neu!



Neu!

Artikelbezeichnung	Wasch-Set mit Stiel soft	Wasch-Set mit Stiel hard
Artikel-Nr.	18826-20	18828-20
Unverbindliche Preisempfehlung	49.95	59.95
EAN-Code		
VE in Stück/Paletteneinheit	4 / 36	4 / 84
Verpackungsform	4-Farb-Infokarte	4-Farb-Infokarte
Abgabe/Info	-	-
Einsatz	Schonende und effektive Reinigung von grösseren Flächen mit empfindlichen Oberflächen, z. B. Gewächshäuser	Effektive und gründliche Reinigung von grösseren Flächen mit unempfindlichen Oberflächen, z. B. robuste Terrassenböden
Produktinfo	Siehe Art.-Nr. 18810, 18800, 18818	Siehe Art.-Nr. 18816, 18802, 18818
Inhalt	1 x 18810 Stielbürste soft, 1 x 18800 Stiel S, 1 x 18818 Reinigungstabs	1 x 18816 Stielbürste hard, 1 x 18802 Stiel M, 1 x 18818 Reinigungstabs



Handbürsten



1 MADE IN GERMANY



2 MADE IN EUROPE



Neu!

Handbürste S soft ¹



Neu!

Handbürste M soft ¹



Neu!

Handbürste M soft ²

Artikelbezeichnung	Handbürste S soft ¹	Handbürste M soft ¹	Handbürste M soft ²
Artikel-Nr.	18840-20	18841-20	18842-20
Unverbindliche Preisempfehlung	21.95	23.95	25.95
EAN-Code			
VE in Stück/Paletteneinheit	5 / 405	3 / 240	3 / 144
Verpackungsform	4-Farb-Displaykarton	4-Farb-Displaykarton	4-Farb-Displaykarton
Abgabe/Info	–	–	–
Beborstung	PVC	PVC	PET/PP
Für empfindliche Oberflächen	•	•	•
Für unempfindliche Oberflächen	–	–	–
Einsatz	Zur Reinigung von kleineren Flächen, z. B. Gartenmöbel	Zur Reinigung von kleineren Flächen, z. B. Fensterläden	Zur Reinigung von kleineren Flächen, z. B. Gartenzäune
Stufenlose Durchflussregulierung	•	•	•
Durchfluss absperrbar	•	•	•
Direkt an GARDENA System anschliessbar	•	•	•
Beimischung von GARDENA Seifenstäbchen möglich (Art.-Nr. 989)	•	•	•
Besonderheiten	Kleine Ausführung: Elastischer flacher Bürstenkörper erleichtert Reinigung enger Stellen	Mittlere Ausführung	1-Hand-Bedienung. Flacher, leichter Bürstenkörper zur mühelosen Reinigung. Umlaufende Weichkunststoffleiste verhindert Kratzspuren



MADE IN GERMANY





Neu!

Grundausstattung S soft



Neu!

Wasch-Set mit Handbürste M soft

Artikelbezeichnung	Grundausstattung S soft	Wasch-Set mit Handbürste M soft
Artikel-Nr.	18862-20	18863-20
Unverbindliche Preisempfehlung	45.95	26.95
EAN-Code	 4 078500 064996	 4 066407 002463
VE in Stück/Paletteneinheit	4 / 136	6 / 210
Verpackungsform	4-Farb-Blisterkarte	4-Farb-Blisterkarte
Abgabe/Info	-	-
Einsatz	Zur Reinigung von kleineren Flächen, z. B. Gartenmöbel	Zur Reinigung von kleineren Flächen, z. B. Rolläden
Produktinfo	Siehe Art.-Nr. 18221, 18215, 18213, 18300, 18840, 989	Siehe Art.-Nr. 18841, 989
Inhalt	1 x 18221 Hahnverbinder, 1 x 18215 Schlauchverbinder, 1 x 18213 Wasserstop, 1 x 18300 Reinigungsspritze, 1 x 18840 Handbürste S soft, 1 x 989 Seifenstäbchen	1 x 18841 Handbürste M soft, 1 x 989 Seifenstäbchen

Handwaschbürsten



1 MADE IN GERMANY



2 MADE IN EUROPE



Neu!

Handbürste S hard ¹





Neu!

Handbürste M hard ²



Neu!

Wasch-Set mit Handbürste S soft ¹

Artikelbezeichnung	Handbürste S hard ¹	Handbürste M hard ²	Wasch-Set mit Handbürste S soft ¹
Artikel-Nr.	18844-20	18846-20	18860-20
Unverbindliche Preisempfehlung	21.95	25.95	23.95
EAN-Code	 4 078500 064941	 4 078500 065139	 4 078500 064965
VE in Stück/Paletteneinheit	5 / 405	3 / 144	10 / 360
Verpackungsform	4-Farb-Displaykarton	4-Farb-Displaykarton	4-Farb-Displaykarton
Abgabe/Info	-	-	-
Beborstung	PP	PP	PVC
Für empfindliche Oberflächen	-	-	•
Für unempfindliche Oberflächen	•	•	-
Einsatz	Für die Reinigung von kleineren Flächen, z. B. Mülleimer	Für die Reinigung von kleineren Flächen, z. B. Schubkarren	Für die Reinigung von kleineren Flächen, z. B. Gartenmöbel
Stufenlose Durchflussregulierung	•	•	•
Durchfluss absperrbar	•	•	•
Direkt an GARDENA System anschliessbar	•	•	•
Beimischung von GARDENA Seifenstäbchen möglich (Art.-Nr. 989)	•	•	•
Besonderheiten	Elastischer, flacher Bürstenkörper erleichtert Reinigung enger Stellen	1-Hand-Bedienung. Flacher, leichter Bürstenkörper zur mühelosen Reinigung enger Stellen. Umlaufende Weichkunststoffleiste verhindert Kratzspuren	kleine Ausführung: Elastischer, flacher Bürstenkörper erleichtert Reinigung enger Stellen
Produktinfo	-	-	Siehe Art.-Nr. 18840, 989
Inhalt	-	-	1 x 18840 Handbürste S soft 1 x 989 Seifenstäbchen

Handwaschbürsten



¹ **MADE IN GERMANY**



² **MADE IN EUROPE**



Neu!



Neu!



Neu!

Artikelbezeichnung	Fahrradbürste ¹	Jalousienbürste ¹	Fahrrad Wasch-Set ²
Artikel-Nr.	18848-20	18850-20	18864-20
Unverbindliche Preisempfehlung	24.95	39.95	79.95
EAN-Code			
VE in Stück/Paletteneinheit	4 / 400	4 / 160	4 / 140
Verpackungsform	4-Farb-Displaykarton	4-Farb-Displaykarton	4-Farb-Displaykarton
Abgabe/Info	–	–	–
Einsatz	z. B. zur Reinigung von Fahrrädern, Motorrädern, Anhängern, Kinderwagen	Zur Reinigung von Jalousien mit C- oder Z-Lamellen	z. B. zur Reinigung von Fahrrädern, Motorrädern, Anhängern, Kinderwagen
Stufenlose Durchflussregulierung	•	–	•
Durchfluss absperrbar	•	•	•
Direkt an GARDENA System anschliessbar	•	•	•
Beimischung von GARDENA Seifenstäbchen möglich (Art.-Nr. 989)	•	•	•
Besonderheiten	Austauschbarer Schwamm	Bürstenkopf beidseitig um 90° drehbar	–
Produktinfo	–	–	Siehe Art.-Nr. 989, 18848, 18445
Inhalt	–	–	1 x 989 Seifenstäbchen, 1 x 18848 Fahrradbürste, 1 x 18445 Liano™ Life 1/2"



Zubehör

1 MADE IN GERMANY 



2 MADE IN EUROPE





Neu!



Neu!



Artikelbezeichnung	Reinigungstabs ²	Schwamm ¹	Seifenstäbchen ¹
Artikel-Nr.	18818-20	18849-20	989-30
Unverbindliche Preisempfehlung	7.95	7.50	5.95
EAN-Code	 4 078500 065054	 4 078500 064910	 4 078500 098946
VE in Stück/Paletteneinheit	10 / 2080	4 / 684	10 / 1320
Verpackungsform	4-Farb-Blisterkarte	4-Farb-Displaykarton	4-Farb-Blisterkarte
Abgabe/Info	Abgabe nur in kompletter VE	–	Abgabe nur im kompletter VE

Auch in loser Form erhältlich



Artikel-Nr.	–	–	989-20
EAN-Code	–	–	 4 078500 098908
VE in Stück/Paletteneinheit	–	–	10 / 5400
Einsatz	Zur effektiven Reinigung von empfindlichen und unempfindlichen Oberflächen	–	–
Einsetzbar für	Art.-Nr. 18800, 18802, 18804	Ersatzschwamm für Art.-Nr. 18848	Art.-Nr. 18840, 18841, 18842, 18844, 18846, 18848, 18850



Zubehör

MADE IN GERMANY 



Artikelbezeichnung	Reinigungsvlies
Artikel-Nr.	5565-20
Unverbindliche Preisempfehlung	13.95
EAN-Code	 4 078500 556507
VE in Stück/Paletteneinheit	4 / 360
Verpackungsform	–
Abgabe/Info	–
Besonderheiten	 
Einsetzbar für	Art.-Nr. 18808





GARDENA Schlauchwagen/ -trommeln

Der Schlauch ist immer aufgeräumt und griffbereit

Mit einem Schlauchwagen oder einer Schlauchtrommel ist der Schlauch immer sauber aufgerollt und einsatzbereit. Lästiges Ziehen und Tragen des Schlauches durch den Garten ist nicht mehr notwendig.



*Nach Registrierung unter gardena.com/registration innerhalb von 3 Monaten nach Kauf. Garantiebedingungen unter gardena.com/warranty



Schlauchwagen

Die Schlauchwagen der Serie CleverRoll überzeugen mit vielen innovativen Eigenschaften.

Für besonders hohe Beanspruchungen sind auch Modelle aus Metall in der CleverRoll-Serie erhältlich.



Schlauchtrommel

Hohe Standsicherheit durch spezielle, dreieckige Konstruktion mit tief gelagertem Schwerpunkt.

Ergonomischer Griff für angenehmen Transport.



Schlauchbox

Leicht und kompakt, dadurch ideal für unterwegs, z. B. für Camping, Freizeitaktivitäten und Wassersport.

Handkurbel und Tragegriff sind einklappbar.



Wand-Schlauchtrommel

Zum bequemen Aufrollen des Schlauches im Stehen.

Schlauchführungsrolle zum einfachen Auf- und Abrollen des Schlauches auch um Ecken (Art.-Nr. 2650-20).

1 Produkt für 2 Einsatzgebiete:
Zur Aufbewahrung des Schlauches an der Wand, jederzeit abnehmbar für den mobilen Einsatz im Garten (Art.-Nr. 8009-20).

GARDENA Schlauchwagen

Für jede Gartengrösse den richtigen Schlauchwagen

Auswahl leicht gemacht – durch ein klar strukturiertes Sortiment. Zudem sind alle Schlauchwagen der CleverRoll Serie frostbeständig. Langlebige Qualität, made in Germany.



MADE IN GERMANY

CleverRoll Serie

*Nach Registrierung unter gardena.com/registration innerhalb von 3 Monaten nach Kauf. Garantiebedingungen unter gardena.com/warranty



S



M



L



CleverRoll S – für kleine Gärten

- Für max. 40 m 13 mm (1/2") Schlauch
- Kompaktes Modell mit höhenverstellbarem Griff

CleverRoll M – für mittlere Gärten

- Für max. 60 m 13 mm (1/2") Schlauch
- Maximale Standsicherheit durch die innovative Kick&Stand-Funktion
- Auch mit stabiler Metalltrommel erhältlich

CleverRoll L Easy – für grosse Gärten

- Für max. 100 m 13 mm (1/2") Schlauch
- Maximale Standsicherheit durch die innovative Kick&Stand-Funktion
- Standardmässig mit robuster Metall-Schlauchführung für präzises Aufrollen
- Auch mit stabiler Metalltrommel erhältlich



Platzsparende Aufbewahrung

Einfach Hebel öffnen, Höhe einstellen und Hebel zum Fixieren wieder schliessen.



Komfortables Aufrollen

Ergonomische, angenehme Griff-Haptik für leichtes Aufrollen. Schnelles Einklappen der Kurbel spart Platz beim Aufbewahren.

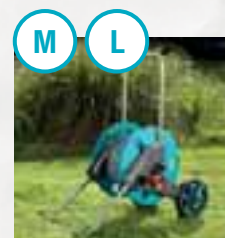

Kick&Stand: Absolut standsicher

Kein Umfallen mehr durch den ausklappbaren Standfuss. Seine spezielle Form sowie der sichtbare Räder-Hochstand unterstützen zudem die Standsicherheit des Schlauchwagens. Zur Aufbewahrung wird der Standfuss einfach eingeklappt.



Schlauchwagen



1 MADE IN GERMANY



2 MADE IN EUROPE



red dot award 2018 winner



Artikelbezeichnung	Schlauchwagen CleverRoll S Set ²	Schlauchwagen CleverRoll M ¹	Schlauchwagen CleverRoll M Set ¹
Artikel-Nr.	18502-20	18510-20	18513-22
Unverbindliche Preisempfehlung	99.95	84.95	129.00
EAN-Code			
VE in Stück/Paletteneinheit	18 / 18	1 / 15	2 / 8
Verpackungsform	4-Farb-Infokarte	4-Farb-Infokarte	4-Farb-Infokarte
Abgabe/Info	Abgabe nur auf Palette mit 18 Stück	–	Abgabe nur auf Palette mit 8 Stück
Schlauchtrommel-Kapazität	13 mm (1/2") 40 m 15 mm (5/8") 30 m 19 mm (3/4") 25 m	13 mm (1/2") 60 m 15 mm (5/8") 50 m 19 mm (3/4") 35 m	13 mm (1/2") 60 m 15 mm (5/8") 50 m 19 mm (3/4") 35 m
Kick&Stand	–	•	•
Frostschutz	•	•	•
Schlauchführung	–	–	–
Kurbel	einteilig	einklappbar	einklappbar
Lieferzustand	montiert	unmontiert (werkzeuglose Montage)	montiert, ready to use: Schlauch ist bereits mit Original GARDENA Systemteilen ausgestattet
Umrüstbar auf GARDENA Profi-System	–	Profi-System Hahnstück 2801 erforderlich	
Masse min.-max. (L x B x H)	36 x 44 x 48-75 cm	43-74 x 38-48 x 67-90 cm	
Besonderheiten	Höhenverstellbarer Griff, abgewinkelter Schlauchanschluss, Nachtropfstopp, Kurbelseite frei wählbar (rechts/links)		
Inhalt	Mit 20 m Classic-Schlauch 13 mm (1/2"), Original GARDENA Systemteilen und Spritze	–	Mit 25 m Classic-Schlauch 15 mm (5/8"), Original GARDENA Systemteilen und Spritze



Komfortable Schlauchführung mit Metall-Rahmen für extra Stabilität

Sorgt dafür, dass der Schlauch in gleichmässigen Lagen aufgerollt wird. Da nur die Kurbel an der Schlauchtrommel betätigt wird, bleiben die Hände sauber.



Alles am Platz

Immer griffbereit: Die Spritze und der Anschluss Schlauch können am Clip befestigt werden



Sicherer Transport

Der Nachtropfstopp verhindert, dass beim Transport oder nach Gebrauch des Schlauchwagens Wasser ausläuft.



Kurbelseite frei wählbar

Die Kurbel ist beidseitig einsetzbar: die Trommel mit der Kurbel kann ausgehängt, um 180 Grad gedreht und wieder eingehängt werden.



MADE IN GERMANY



red dot award 2018 winner



Artikelbezeichnung	CleverRoll M Easy	CleverRoll M Easy Set ¹	CleverRoll L Easy	CleverRoll L Easy Set
Artikel-Nr.	18515-20	18517-22	18520-20	18522-20
Unverbindliche Preisempfehlung	99.95	149.00	99.95	179.00
EAN-Code				
VE in Stück/Paletteneinheit	1 / 15	1 / 6	1 / 14	1 / 6
Verpackungsform	4-Farb-Displaykarton	4-Farb-Infokarte	4-Farb-Displaykarton	4-Farb-Infokarte
Abgabe/Info	–	–	–	–
Schlauchtrommel-Kapazität	13 mm (1/2") 60 m 15 mm (5/8") 50 m 19 mm (3/4") 35 m	13 mm (1/2") 60 m 15 mm (5/8") 50 m 19 mm (3/4") 35 m	13 mm (1/2") 100 m 15 mm (5/8") 80 m 19 mm (3/4") 50 m, ohne Schlauchführung	13 mm (1/2") 100 m 15 mm (5/8") 80 m 19 mm (3/4") 50 m
Kick&Stand	•	•	•	•
Frostschutz	•	•	•	•
Schlauchführung	•	•	•	•
Kurbel	einklappbar	einklappbar	einklappbar	einklappbar
Lieferzustand	unmontiert (werkzeuglose Montage)	montiert, ready to use: Schlauch ist bereits mit Original GARDENA Systemteilen ausgestattet	unmontiert (werkzeuglose Montage)	montiert, ready to use: Schlauch ist bereits mit Original GARDENA Systemteilen ausgestattet
Umrüstbar auf GARDENA Profi-System	Profi-System Hahnstück 2801 erforderlich			
Masse min.-max. (L x B x H)	43-74 x 38-48 x 72-90 cm		46-74 x 38-48 x 72-90 cm	
Besonderheiten	Höhenverstellbarer Griff, abgewinkelter Schlauchanschluss, Nachtropfstopf, Kurbelseite frei wählbar (rechts/links)			
Inhalt	–	Mit 25 m Classic-Schlauch 15 mm (5/8"), Original GARDENA Systemteilen und Spritze	–	Mit 50 m Classic-Schlauch 13 mm (1/2"), Original GARDENA Systemteilen und Spritze



Kick&Stand – hohe Standsicherheit

Zur Aufbewahrung wird der Standfuss eingeklappt.

Zur Benutzung kann der Standfuss einfach mit dem Fuss ausgeklappt werden.

Komfortable Benutzung durch hohe Standfestigkeit: Der Schlauchwagen fällt nicht mehr um, wenn man am Schlauch zieht.

Schlauchwagen



MADE IN GERMANY



Artikelbezeichnung	Schlauchwagen CleverRoll M Metall	Schlauchwagen CleverRoll M Metall	Schlauchwagen CleverRoll M Easy Metall Set	Schlauchwagen CleverRoll L Easy Metall	Schlauchwagen Metall-Schlauchwagen 100
Artikel-Nr.	18540-20	18541-20	18547-20	18550-20	2674-20
Unverbindliche Preisempfehlung	119.00	119.00	169.00	154.00	267.00
EAN-Code					
VE in Stück/Paletteneinheit	2 / 8	2 / 8	1 / 6	1 / 6	1 / 4
Verpackungsform	4-Farb-Infokarte	4-Farb-Infokarte	4-Farb-Infokarte	4-Farb-Infokarte	4-Farb-Displaykarton
Abgabe/Info	–	–	–	–	–
Schlauchtrommel-Kapazität	13 mm (1/2") 60 m 15 mm (5/8") 50 m 19 mm (3/4") 35 m	13 mm (1/2") 60 m 15 mm (5/8") 50 m 19 mm (3/4") 35 m	13 mm (1/2") 60 m 15 mm (5/8") 50 m 19 mm (3/4") 35 m	13 mm (1/2") 100 m 15 mm (5/8") 80 m 19 mm (3/4") 50 m, ohne Schlauchführung	13 mm (1/2") 100 m 15 mm (5/8") 80 m 19 mm (3/4") 50 m 25 mm (1") 25 m
Kick&Stand	•	•	•	•	–
Frostschutz	•	•	•	•	–
Schlauchführung	–	–	•	•	manuell
Kurbel	Metall, einklappbar	Metall, einklappbar	Metall, einklappbar	Metall, einklappbar	Metall
Lieferzustand	montiert	montiert	montiert, ready to use: Schlauch ist bereits mit Original GARDENA System- teilen ausgestattet	montiert	teilmontiert
Umrüstbar auf GARDENA Profi-System	Profi-System Hahnstück 2801 erforderlich				
Abmasse L x B x H	43-74 x 38-48 x 67-90 cm	43-74 x 38-48 x 67-90 cm	43-74 x 38-48 x 72-90 cm	46-74 x 38-48 x 72-90 cm	55 x 65 x 89 cm
Besonderheiten	Höhenverstellbarer Griff, abgewinkelter Schlauchanschluss, Nachtropfstopf, Kurbelseite frei wählbar (rechts/links)				Abgewinkelter Schlauchanschluss, Nachtropfstopf
Inhalt	–	–	Mit 25 m FLEX-Schlauch 13 mm (1/2"), Original GARDENA Systemteilen und Spritze	–	–

Anschlussgarnituren

MADE IN GERMANY





Artikelbezeichnung	Anschlussgarnitur Classic 13 mm (1/2''), 1,5 m	Anschlussgarnitur Comfort FLEX 13 mm (1/2''), 1,5 m
Artikel-Nr.	18011-20	18040-20
Unverbindliche Preisempfehlung	19.95	22.95
EAN-Code		
VE in Stück/Paletteneinheit	5 / 340	5 / 340
Verpackungsform	4-Farb-Infokarte	4-Farb-Infokarte
Abgabe/Info	–	–
Inhalt	Bestückt mit Original GARDENA Systemteilen und Hahnverbindern 18202/5305 und 18200	

Schlauchtrommeln / -boxen





MADE IN GERMANY



Artikelbezeichnung	Schlauchtrommel Classic 10 Set	Schlauchtrommel Classic 50	Wand-Schlauchtrommel Classic 50 Set
Artikel-Nr.	8010-20	8007-20	8009-20
Unverbindliche Preisempfehlung	59.95	56.95	83.95
EAN-Code	 4 078500 801003	 4 078500 800709	 4 078500 800907
VE in Stück/Paletteneinheit	1 / 24	1 / 32	12 / 12
Verpackungsform	4-Farb-Displaykarton	4-Farb-Displaykarton	4-Farb-Infokarte
Abgabe/Info	–	–	Abgabe nur auf Palette mit 12 Stück
Schlauchtrommel-Kapazität	13 mm (1/2") 10 m	13 mm (1/2") 50 m 15 mm (5/8") 40 m 19 mm (3/4") 25 m	13 mm (1/2") 50 m 15 mm (5/8") 40 m 19 mm (3/4") 25 m
Nachtropfstopp	•	•	•
Einklappbare Handkurbel	•	•	•
Umrüstbar auf GARDENA Profi-System	Profi-System-Hahnstück 2801 erforderlich		
Besonderheiten	Hohe Standsicherheit durch 3-Punkt Seitenteilverbindung, integrierter Tragegriff, abgewinkelter Schlauchanschluss		2 Einsatzgebiete: Zur Aufbewahrung des Schlauchs an der Wand, jederzeit abnehmbar für mobilen Einsatz im Garten. Integrierter Tragegriff, abgewinkelter Schlauchanschluss
Inhalt	Komplett mit 10 m Classic-Schlauch 13 mm (1/2"), Original GARDENA Systemteilen und Spritze	–	Komplett mit 20 m Classic-Schlauch 13 mm (1/2"), Original GARDENA Systemteilen und Spritze. Inklusive Wandhalterung, Dübel und Schrauben

MADE IN GERMANY



Artikelbezeichnung	city gardening Terrassen-Schlauchbox 10 m	Schlauchbox Classic 15 Set	roll-fix-Flachschlauch 15 mit Kassette Classic	roll-fix-Flachschlauch 20 mit Kassette Classic
Artikel-Nr.	18400-20	2662-20	756-20	757-20
Unverbindliche Preisempfehlung	99.95	119.00	119.00	149.00
EAN-Code	 4 078500 023276	 4 078500 266208	 4 078500 075602	 4 078500 075701
VE in Stück/Paletteneinheit	1 / 24	1 / 24	3 / 108	3 / 108
Verpackungsform	4-Farb-Displaykarton	4-Farb-Displaykarton	4-Farb-Displaykarton	4-Farb-Displaykarton
Abgabe/Info	–	–	–	–
Schlauchtrommel-Kapazität	11 mm 10 m	11 mm 15 m	12 mm 15 m	12 mm 20 m
Berstdruck	30 bar	30 bar	25 bar	25 bar
Nachtropfstopp	•	•	–	–
Einklappbare Handkurbel	•	•	–	–
Besonderheiten	Leicht und kompakt, integrierter Tragegriff		Besonders leicht und kompakt, integrierter Tragegriff. Mit Sicherheitsautomatik: verhindert beim unbeabsichtigten Unterdrucksetzen des nicht abgespülten Schlauches die Zerstörung der Tragekassette	
Inhalt	Komplett mit 11,5 m Qualitätsschlauch (10 m + 1,5 m Anschlussgarnitur), Original GARDENA Systemteilen und Spritze	Komplett mit 16,5 m Qualitätsschlauch (15 m + 1,5 m Anschlussgarnitur), Original GARDENA Systemteilen und Spritze	Komplett mit 15 m imprägniertem, widerstandsfähigem Flachschlauch, Original GARDENA Systemteilen und Spritze	Komplett mit 20 m imprägniertem, widerstandsfähigem Flachschlauch, Original GARDENA Systemteilen und Spritze



Weitere Aufbewahrungsmöglichkeiten

¹ **MADE IN GERMANY** 



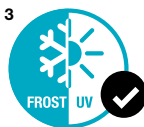

² **MADE IN EUROPE**



Artikelbezeichnung	city gardening Terrassen-Spiralschlauch 7,5 m¹	Textilschlauch Liano™ Schlauchaufbewahrung TapFix^{2,3}
Artikel-Nr.	18411-20	18590-20
Unverbindliche Preisempfehlung	45.95	21.95
EAN-Code	 4 ⁰ 078500 ⁰ 25379 ¹	 4 ⁰ 078500 ⁰ 58131 ¹
VE in Stück/Paletteneinheit	1 / 36	4 / 100
Verpackungsform	4-Farb-Infosleeve	4-Farb-Displaykarton
Abgabe/Info	–	–
Kapazität	9 mm 7,5 m	13 mm (1/2") Liano™ 20 m, 19 mm (3/4") Liano™ 10 m
Besonderheiten	Mit integrierter Schlauchhalterung. Einfache und platzsparende Aufbewahrung. Spiralschlauch zieht sich nach Gebrauch zusammen	Werkzeuglose Montage, keine Beschädigung oder Verkratzen der Wand, UV- und frostsicher, Aufhängung an der Rückseite
Inhalt	Komplett mit Original GARDENA Systemteilen und Brause	Adapter für: 26,5 mm (G 3/4")-Wasserhahn mit 33,3 mm (G 1")-Gewinde, 21 mm (G 1/2")-Wasserhahn mit 26,5 mm (G 3/4")-Gewinde, 16,7 mm (G 3/8")-Wasserhahn mit 21 mm (G 1/2")-Gewinde Textilschlauch Liano™ mit Schlauchaufbewahrung TapFix im Set siehe Seite 71,

¹ **MADE IN GERMANY** 



Artikelbezeichnung	Wandschlauchhalter¹	System-Schlauchboy¹	Wand-Schlauchtrommel 60 mit Schlauchführungsrolle Classic
Artikel-Nr.	241-20	238-20	2650-20
Unverbindliche Preisempfehlung	10.95	19.95	89.95
EAN-Code	 4 ⁰ 078500 ⁰ 24105 ¹	 4 ⁰ 078500 ⁰ 23801 ¹	 4 ⁰ 078500 ⁰ 265003 ¹
VE in Stück/Paletteneinheit	10 / 240	5 / 90	1 / 22
Verpackungsform	lose / Aufkleber	lose / Aufkleber	4-Farb-Displaykarton
Abgabe/Info	–	–	–
Schlauchtrommel-Kapazität	13 mm (1/2") 35 m 15 mm (5/8") 25 m 19 mm (3/4") 20 m	13 mm (1/2") 35 m 15 mm (5/8") 25 m 19 mm (3/4") 20 m	13 mm (1/2") 60 m 15 mm (5/8") 50 m 19 mm (3/4") 35 m
Umrüstbar auf GARDENA Profi-System	–	–	Profi-System-Hahnstück 2801 erforderlich
Besonderheiten	Aufhängemöglichkeit für den Gartenschlauch und Original GARDENA Systemteile Wandschlauchhalterung mit Schlauch siehe Seite 65	Aufhängemöglichkeit für den Gartenschlauch und Original GARDENA Systemteile, mit Zwischenablage	Mit Schlauchführungsrolle zum einfachen Auf- und Abrollen des Schlauches auch um Ecken, stabile Metallhalterung

GARDENA Schlauchboxen

Wasser marsch! Wann immer man will.

Das GARDENA Sortiment an Schlauchboxen bietet automatisches Aufwickeln ohne Bücken oder Kurbeln und ohne schmutzige Hände. Es ist die perfekte Schlauchaufbewahrung, die sofort einsatzbereit ist – egal, ob es ein RollUp-Modell mit langlebiger Automatiktechnologie dank hochwertiger Feder ist oder ob die Entscheidung auf einen akkubetriebenen PowerRoll fällt: die Schlauchbox mit maximalem Komfort.



MADE IN EUROPE



*Nach Registrierung unter gardena.com/registration innerhalb von 3 Monaten nach Kauf. Garantiebedingungen unter gardena.com/warranty

RollUp

Einfaches Ausrollen, müheloses Aufrollen

- **Müheloses Zurückziehen** ohne Verwicklungen

- **Qualität garantiert** Keine Wartung notwendig



- **Flexible Lösungen** für Gärten jeder Grösse

PowerRoll

Müheloses Ausrollen, akkubetriebenes Aufrollen

- **Per Knopfdruck** automatisches Aufrollen

- **Müheloses Ausrollen** in grossen Gärten



- **Teil des POWER FOR ALL Akku-Systems**



Das GARDENA Schlauchboxen-Sortiment:

15 m für kleinere Gärten und Terrassen

20 m oder **25 m*** für mittelgrosse Gärten

30 m für grosse Gärten*

35 m oder **40 m** für sehr grosse Gärten*

*nur Wand-Schlauchboxen

Garten-Schlauchboxen RollUp



Flexible Platzierung im Garten

Metall-Spike für stabilen Halt im Boden – keine Beschädigung der Wand. Box ist um 360° schwenkbar, um jede Ecke des Gartens zu erreichen.

Terrassen-Schlauchboxen RollUp



Direkte Platzierung auf der Terrasse

Die Universalbefestigung schafft eine starke, stabile Basis. Zur Platzierung auf Holz- oder Betonflächen. Box ist um 360° schwenkbar, um jede Ecke zu erreichen.

Wand-Schlauchboxen RollUp



Platzsparend

Je nach Modell ist die Box um mehr als 180° schwenkbar, um jede Ecke des Gartens zu erreichen.

Wand-Schlauchboxen PowerRoll



Akkubetriebener Roll-up

Per Knopfdruck wird das automatische Aufwickeln gestartet, angetrieben durch den

POWER FOR ALL Akku.



Müheloses Ausrollen auch in grossen Gärten

Um 180° schwenkbar.

Wand-Schlauchboxen und Garten-Schlauchboxen

MADE IN EUROPE



reddot winner 2021



CE



CE



CE

Artikelbezeichnung	Wand-Schlauchbox RollUp S	Garten-Schlauchbox RollUp S	Garten-Schlauchbox RollUp M
Artikel-Nr.	18602-20	18606-20	18616-20
Unverbindliche Preisempfehlung	155.00	169.00	199.00
EAN-Code			
VE in Stück/Paletteneinheit	1 / 14	1 / 14	1 / 14
Verpackungsform	4-Farb-Displaykarton	4-Farb-Displaykarton	4-Farb-Displaykarton
Montage	Wand	Garten	Garten
Frostschutz	•	•	•
Gartengrösse	klein	klein	mittel
RollControl	•	•	•
Abmasse Verpackung L x B x H	54 x 23,5 x 43,7 cm	54 x 23,5 x 43,7 cm	54 x 23,5 x 46,5 cm
Abmasse Schlauchbox ohne Wandhalterung / Spike L x B x H	38,3 x 22,8 x 39,8 cm	38,3 x 22,8 x 39,8 cm	40,6 x 22,8 x 42,6 cm
Inhalt	Gebrauchsfertig mit 15 m GARDENA Qualitätsschlauch 11 mm, flexiblem Anschlusschlauch, Original GARDENA Systemteilen und Reinigungsspritze. Inklusive Wandhalterung mit Schrauben, Dübeln und Montagehilfe	Gebrauchsfertig mit 15 m GARDENA Qualitätsschlauch 11 mm, flexiblem Anschlusschlauch, Original GARDENA Systemteilen und Reinigungsspritze. Inklusive Spike und Montagehilfe	Gebrauchsfertig mit 20 m GARDENA Qualitätsschlauch 11 mm, flexiblem Anschlusschlauch, Original GARDENA Systemteilen und Reinigungsspritze. Inklusive Spike und Montagehilfe
Besonderheiten	Integrierter Frostschutz, um mehr als 180° schwenkbar, Schlauchführung, integrierte Zubehöraufbewahrung, Diebstahlschutz, Nachtropfstopp, flexibler Anschlusschlauch	Integrierter Frostschutz, freie Platzierung am idealen Bewässerungsort im Garten, um 360° schwenkbar, Schlauchführung, Nachtropfstopp, flexibler Anschlusschlauch	Integrierter Frostschutz, freie Platzierung am idealen Bewässerungsort im Garten, um 360° schwenkbar, Schlauchführung, Nachtropfstopp, flexibler Anschlusschlauch



MADE IN EUROPE



Neu!



Neu!



Artikelbezeichnung	Terrassen-Schlauchbox RollUp S	Terrassen-Schlauchbox RollUp M
Artikel-Nr.	18607-20	18617-20
Unverbindliche Preisempfehlung	169.00	199.00
EAN-Code		
VE in Stück/Paletteneinheit	1 / 14	1 / 14
Verpackungsform	4-Farb-Displaykarton	4-Farb-Displaykarton
Montage	Holz / Beton	Holz / Beton
Frostschutz	•	•
Gartengrösse	klein	mittel
RollControl	•	•
Abmasse Verpackung L x B x H	54 x 23,5 x 43,7 cm	54 x 23,5 x 46,5 cm
Abmasse Schlauchbox ohne Wandhalterung / Spike / Fuss L x B x H	38,3 x 22,8 x 39,8 cm	40,6 x 22,8 x 42,6 cm
Inhalt	Komplett mit 15 m GARDENA Qualitätsschlauch 11 mm, flexiblem Anschlusschlauch, Original GARDENA Systemteilen und Reinigungsspritze. Inklusive Universalbefestigung und Montagehilfe	Komplett mit 20 m GARDENA Qualitätsschlauch 11 mm, flexiblem Anschlusschlauch, Original GARDENA Systemteilen und Reinigungsspritze. Inklusive Universalbefestigung und Montagehilfe
Besonderheiten	Integrierter Frostschutz, freie Platzierung am idealen Bewässerungsort auf der Terrasse, um 360° schwenkbar, Schlauchführung, Nachtropfstopp, flexibler Anschlusschlauch	Integrierter Frostschutz, freie Platzierung am idealen Bewässerungsort auf der Terrasse, um 360° schwenkbar, Schlauchführung, Nachtropfstopp, flexibler Anschlusschlauch



MADE IN EUROPE



reddot winner 2021



CE



CE

Artikelbezeichnung	Wand-Schlauchbox RollUp M/L	Wand-Schlauchbox RollUp XL
Artikel-Nr.	18622-20	18632-20
Unverbindliche Preisempfehlung	225.00	265.00
EAN-Code		
VE in Stück/Paletteneinheit	1 / 12	1 / 12
Verpackungsform	4-Farb-Displaykarton	4-Farb-Displaykarton
Montage	Wand	Wand
Frostschutz	•	•
Gartengrösse	gross	sehr gross
RollControl	•	•
Abmasse Verpackung L x B x H	66,2 x 26,2 x 50,0 cm	66,2 x 26,2 x 50,0 cm
Abmasse Schlauchbox ohne Wandhalterung / Spike L x B x H	57,2 x 26,1 x 48,4 cm	57,2 x 26,1 x 48,4 cm
Inhalt	Komplett mit 25 m GARDENA Qualitätsschlauch 13 mm (1/2"), Anschluss-schlauch, Original GARDENA Systemteilen und Reinigungsspritze. Inklusive Wandhalterung mit Schrauben, Dübeln und Montagehilfe	Komplett mit 35 m GARDENA Qualitätsschlauch 13 mm (1/2"), Anschluss-schlauch, Original GARDENA Systemteilen und Reinigungsspritze. Inklusive Wandhalterung mit Schrauben, Dübeln und Montagehilfe
Besonderheiten	Integrierter Frostschutz, um 180° schwenkbar, Schlauchführung, integrierte Zubehöraufbewahrung, Diebstahlschutz, Nachtropfstopp	Integrierter Frostschutz, um 180° schwenkbar, Schlauchführung, integrierte Zubehöraufbewahrung, Diebstahlschutz, Nachtropfstopp



MADE IN EUROPE



Neu!



Neu!



Neu!

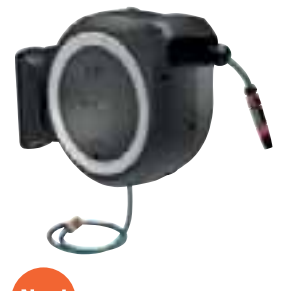

Neu!



Artikelbezeichnung	Akku-Wand-Schlauchbox PowerRoll XL Ready-to-use Set	Akku-Wand-Schlauchbox PowerRoll XL solo	Akku-Wand-Schlauchbox PowerRoll XXL Ready-to-use Set	Akku-Wand-Schlauchbox PowerRoll XXL solo
Artikel-Nr.	18642-20	18642-55	18647-20	18647-55
Unverbindliche Preisempfehlung	399.00	319.00	419.00	339.00
EAN-Code				
VE in Stück/Paletteneinheit	1 / 12	1 / 12	1 / 12	1 / 12
Verpackungsform	4-Farb-Displaykarton	4-Farb-Displaykarton	4-Farb-Displaykarton	4-Farb-Displaykarton
Montage	Wand	Wand	Wand	Wand
Frostschutz	•	•	•	•
Gartengrösse	sehr gross	sehr gross	sehr gross	sehr gross
Kontrolliertes Aufrollen	•	•	•	•
Abmasse Verpackung L x B x H	66,2 x 26,2 x 57,7 cm	66,2 x 26,2 x 57,7 cm	66,2 x 26,2 x 57,7 cm	66,2 x 26,2 x 57,7 cm
Abmasse Schlauchbox ohne Wandhalterung / Spike / Fuss L x B x H	61,0 x 26,1 x 52,4 cm	61,0 x 26,1 x 52,4 cm	61,0 x 26,1 x 52,4 cm	61,0 x 26,1 x 52,4 cm
Inhalt	Komplett mit 35 m GARDENA Qualitätsschlauch 13 mm (1/2"), Anschlusschlauch, Original GARDENA Systemteilen und Reinigungsspritze. Inklusive Wandhalterung mit Schrauben, Dübeln und Montagehilfe. Inkl. System Akku P4A PBA 18V/45, inkl. Ladegerät P4A AL 1810 CV	Set mit 35 m GARDENA Qualitätsschlauch 13 mm (1/2"), Anschlusschlauch, Original GARDENA Systemteilen und Reinigungsspritze. Inklusive Wandhalterung mit Schrauben, Dübeln und Montagehilfe	Komplett mit 40 m GARDENA Qualitätsschlauch 13 mm (1/2"), Anschlusschlauch, Original GARDENA Systemteilen und Reinigungsspritze. Inklusive Wandhalterung mit Schrauben, Dübeln und Montagehilfe. Inkl. System Akku P4A PBA 18V/45, inkl. Ladegerät P4A AL 1810 CV	Set mit 40 m GARDENA Qualitätsschlauch 13 mm (1/2"), Anschlusschlauch, Original GARDENA Systemteilen und Reinigungsspritze. Inklusive Wandhalterung mit Schrauben, Dübeln und Montagehilfe
Funkfernsteuerung	•	•	•	•
LED-Ladezustandsanzeige	•	•	•	•
Akku enthalten	•	–	•	–
Ladegerät enthalten	•	–	•	–
Akku-Technologie	Li-Ion	–	Li-Ion	–
Akku-Leistung	18V Li-Ion / 2,5 Ah	–	18V Li-Ion / 2,5 Ah	–
Besonderheiten	Zwei Aufrolltasten (am Schlauchende eine Funkfernsteuerung und eine weitere direkt an der Schlauchbox), RollControl + für sanftes Aufrollen, integrierter Frostschutz, um 180° schwenkbar, Schlauchführung, integrierte Zubehöraufbewahrung, Diebstahlschutz, Nachtropfstopp			



Akkubetriebenes Aufrollen

Automatisches Aufrollen per Knopfdruck - Taste direkt am Ende des Schlauchs, angetrieben durch einen **POWER FOR ALL** Akku.



Müheloses Ausrollen in grossen Gärten

PowerRoll bietet ein Höchstmass an Komfort und Technologie.



Perfekte Schlauchaufbewahrung

Immer einsatzbereit durch die Schlauchaufbewahrungsfunktion.



POWER FOR ALL AKKU

Teil des **POWER FOR ALL** Akku-Systems mit mehr als 100 Anwendungsgebieten für Haus und Garten.

GARDENA Schläuche

Innovative Produkte mit System – hier passt alles zusammen

GARDENA FLEX-Qualitätsschläuche mit Power-Grip-Profil für den optimalen Halt von Schlauch und Original GARDENA Systemteilen. Beide greifen dank neuartiger Technik wie Zahnräder ineinander. Mit dem typischen GARDENA-Design bilden die Elemente sowohl technisch als auch optisch eine Einheit und sind Garanten für Qualität. Alle GARDENA-Schläuche sind UV-beständig und frei von Phthalaten (<0,1 %), frei von Cadmium, Blei und Barium (<0,1 %).

POWER GRIP

Power Grip-Profil

- Sichere Verbindung von Schlauch und Original GARDENA Systemteilen
- Optimaler Halt

MADE IN EUROPE

Hochwertiges Spiralgewebe

- Besonders druckbeständig und formstabil
- Flexibel und einfach in der Handhabung



Aussergewöhnliches Design und hochwertiges Branding

- Hoher Wiedererkennungswert
- Spezieller Heissfoliendruck

	GARDENA Classic	GARDENA Comfort FLEX	GARDENA Comfort HighFLEX	GARDENA Premium SuperFLEX
Power Grip-Profil	-	POWER GRIP	POWER GRIP	POWER GRIP
Formstabilität	★★★★	★★★★★	★★★★★	★★★★★
Flexibilität	★★★★	★★★★★	★★★★★	★★★★★
Spiralgewebe	-	•	•	•
UV/Frost-Beständigkeit	UV- / frostbeständig			
Berstdruck	22 bar	25 bar	30 bar	35 bar
Frei von Phthalaten (<0,1 %), frei von Cadmium, Blei und Barium (<0,1 %)	Schadstofffrei			
Garantie				

*Nach Registrierung unter gardena.com/registration innerhalb von 3 Monaten nach Kauf. Garantiebedingungen unter gardena.com/warranty

Classic Schläuche





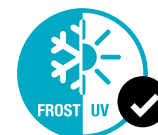

Druckfest und formstabil	★★★★
Flexibilität	★★★★
Berstdruck	22 bar
Material	PVC, hochwertiges Kreuzgewebe
Merkmale	Frei von Phthalaten (<0,1 %), frei von Cadmium, Blei und Barium (<0,1 %), UV-beständig

MADE IN EUROPE



WASSERTECHNIK

Artikelbezeichnung	Classic Schlauch 13 mm (1/2"), 18 m	Classic Schlauch 13 mm (1/2"), 18 m	Classic Schlauch 13 mm (1/2"), 20 m mit Systemteilen	Classic Schlauch 13 mm (1/2"), 30 m
Artikel-Nr.	18001-20	18002-20	18008-20	18009-20
Unverbindliche Preisempfehlung	19.95	19.95	39.95	32.95
EAN-Code	 4 078500 002219	 4 078500 002240	 4 078500 002271	 4 078500 002233
VE in Stück/Paletteneinheit	72 / 72	14 / 42	14 / 42	1 / 48
Verpackungsform	4-Farb-Displayscheibe	4-Farb-Displayscheibe	4-Farb-Displayscheibe	4-Farb-Displayscheibe
Abgabe/Info	Abgabe nur auf Europalette mit 72 Stück	Abgabe nur im Display mit 14 Stück. Attraktives Farbdisplay auf Holz-Palette	Abgabe nur im Display mit 14 Stück. Attraktives Farbdisplay auf Holz-Palette	–
Durchmesser	13 mm (1/2")	13 mm (1/2")	13 mm (1/2")	13 mm (1/2")
Länge	18 m	18 m	20 m	30 m
Inhalt	–	–	Komplett mit Original GARDENA Systemteilen und Spritze	–

Artikelbezeichnung	Classic Schlauch 13 mm (1/2"), 50 m	Classic Schlauch 19 mm (3/4"), 20 m	Classic Schlauch 19 mm (3/4"), 50 m	Classic Schlauch 19 mm (3/4") Meterware
Artikel-Nr.	18010-20	18022-20	18025-20	18025-22
Unverbindliche Preisempfehlung	54.95	43.95	94.95	2.70
EAN-Code	 4 078500 002288	 4 078500 002318	 4 078500 002325	 4 078500 012324
VE in Stück/Paletteneinheit	1 / 30	1 / 36	1 / 30	50 m / 1500 m
Verpackungsform	4-Farb-Displayscheibe	4-Farb-Displayscheibe	4-Farb-Displayscheibe	Auf Spule für Schlauchcenter
Abgabe/Info	–	–	–	Abgabe nur in kompletten Rollen
Durchmesser	13 mm (1/2")	19 mm (3/4")	19 mm (3/4")	19 mm (3/4")
Länge	50 m	20 m	50 m	Meterware
Inhalt	–	–	–	–

Artikelbezeichnung	Wandschlauchhalter mit Schlauch
Artikel-Nr.	18005-20
Unverbindliche Preisempfehlung	49.65
EAN-Code	 4 078500 002264
VE in Stück/Paletteneinheit	10 / 30
Verpackungsform	4-Farb-Displayscheibe
Abgabe/Info	Abgabe nur im Display mit 10 Stück
Kapazität	13 mm (1/2") 35 m, 15 mm (5/8") 25 m, 19 mm (3/4") 20 m
Besonderheiten	Aufhängemöglichkeit für den Gartenschlauch und Original GARDENA Systemteile
Inhalt	Komplett mit 20 m Classic-Schlauch 13 mm (1/2"), Wandschlauchhalter, Original GARDENA Systemteilen und Spritze



Wandschlauchhalter siehe S. 58

Comfort FLEX Schläuche



Power Grip	POWER GRIP
Druckfest und formstabil	★★★★★
Flexibilität	★★★★★
Berstdruck	25 bar
Material	PVC, hochwertiges Spiralgewebe
Merkmale	Frei von Phthalaten (<0,1 %), frei von Cadmium, Blei und Barium (<0,1 %), UV-beständig
Besonderheiten	Hohe Wandstärke für Sicherheit und lange Lebensdauer + Carbon

MADE IN EUROPE

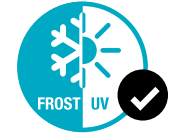

Artikelbezeichnung	Comfort FLEX Schlauch ¹ 13 mm (1/2"), 10 m	Comfort FLEX Schlauch ¹ 13 mm (1/2"), 15 m	Comfort FLEX Schlauch ¹ 13 mm (1/2"), 20 m	Comfort FLEX Schlauch ¹ 13 mm (1/2"), 20 m mit Systemteilen	Comfort FLEX Schlauch ¹ 13 mm (1/2"), 30 m	Comfort FLEX Schlauch ¹ 13 mm (1/2"), 50 m
Artikel-Nr.	18030-20	18031-20	18033-20	18034-20	18036-20	18039-20
Unverbindliche Preisempfehlung	21.95	31.95	39.95	59.95	54.95	89.95
EAN-Code	4 078500 001670	4 078500 001687	4 078500 001694	4 078500 001700	4 078500 001717	4 078500 001731
VE in Stück/Paletteneinheit	1 / 96	1 / 68	1 / 66	1 / 66	1 / 48	1 / 30
Verpackungsform	4-Farb-Displayscheibe	4-Farb-Displayscheibe	4-Farb-Displayscheibe	4-Farb-Displayscheibe	4-Farb-Displayscheibe	4-Farb-Displayscheibe
Abgabe/Info	-	-	-	-	-	-
Durchmesser	13 mm (1/2")	13 mm (1/2")	13 mm (1/2")	13 mm (1/2")	13 mm (1/2")	13 mm (1/2")
Länge	10 m	15 m	20 m	20 m	30 m	50 m
Inhalt	-	-	-	Komplett mit Original GARDENA Systemteilen und Spritze	-	-

Artikelbezeichnung	Comfort FLEX ¹ Schlauch 15 mm (5/8"), 10 m	Comfort FLEX ¹ Schlauch 15 mm (5/8"), 15 m	Comfort FLEX ¹ Schlauch 15 mm (5/8"), 20 m	Comfort FLEX ¹ Schlauch 15 mm (5/8"), 25 m	Comfort FLEX ¹ Schlauch 15 mm (5/8"), 50 m	Comfort FLEX ¹ Schlauch 15 mm (5/8"), 50 m
Artikel-Nr.	18048-26	18041-26	18043-26	18045-26	18049-22	18049-26
Unverbindliche Preisempfehlung	27.95	34.95	45.95	54.95	2.40	95.95
EAN-Code	4 078500 004237	4 078500 001762	4 078500 004244	4 078500 001786	4 078500 001793	4 078500 001816
VE in Stück/Paletteneinheit	1 / 72	1 / 60	1 / 54	1 / 48	50 / 1000	1 / 24
Verpackungsform	4-Farb-Displayscheibe	4-Farb-Displayscheibe	4-Farb-Displayscheibe	4-Farb-Displayscheibe	4-Farb-Displayscheibe	4-Farb-Displayscheibe
Abgabe/Info	-	-	-	-	-	-
Durchmesser	15 mm (5/8")	15 mm (5/8")	15 mm (5/8")	15 mm (5/8")	15 mm (5/8")	15 mm (5/8")
Länge	10 m	15 m	20 m	25 m	Meterware	50 m
Inhalt	-	-	-	-	-	-



Comfort FLEX Schläuche



Power Grip	POWER GRIP
Druckfest und formstabil	★★★★★
Flexibilität	★★★★★
Berstdruck	25 bar
Material	PVC, hochwertiges Spiralgewebe
Merkmale	Frei von Phthalaten (<0,1 %), frei von Cadmium, Blei und Barium (<0,1 %), UV-beständig
Besonderheiten	Hohe Wandstärke für Sicherheit und lange Lebensdauer + Carbon



MADE IN EUROPE

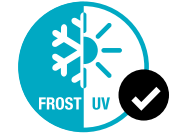

Artikelbezeichnung	Comfort FLEX Schlauch 15 mm (5/8"), 10 m mit Armaturen	Comfort FLEX Schlauch 15 mm (5/8"), 15 m mit Armaturen	Comfort FLEX Schlauch 15 mm (5/8"), 20 m mit Armaturen	Comfort FLEX Schlauch 15 mm (5/8"), 25 m mit Armaturen
Artikel-Nr.	18047-26	18042-26	18044-26	18046-26
Unverbindliche Preisempfehlung	49.95	59.95	70.95	79.95
EAN-Code				
VE in Stück/Paletteneinheit	1 / 72	1 / 60	1 / 54	1 / 48
Verpackungsform	4-Farb-Displayscheibe	4-Farb-Displayscheibe	4-Farb-Displayscheibe	4-Farb-Verpackung
Abgabe/Info	–	–	–	–
Durchmesser	15 mm (5/8")	15mm (5/8")	15mm (5/8")	15mm (5/8")
Länge	10 m	15 m	20 m	25 m
Inhalt	Komplett mit Original GARDENA System-teilen und Spritze	Komplett mit Original GARDENA Systemteilen und Spritze	Komplett mit Original GARDENA Systemteilen und Spritze	Komplett mit Original GARDENA Systemteilen und Spritze

Artikelbezeichnung	Comfort FLEX Schlauch 19 mm (3/4"), 25 m	Comfort FLEX Schlauch 19 mm (3/4"), 50 m	Comfort FLEX Schlauch, 19 mm (3/4") Meterware	Comfort FLEX Schlauch, 25 mm (1") Meterware	Comfort FLEX Schlauch, 32 mm (5/4") Meterware
Artikel-Nr.	18053-20	18055-20	18055-22	18057-22	18058-22
Unverbindliche Preisempfehlung	70.95	135.00	3.20	6.70	11.50
EAN-Code					
VE in Stück/Paletteneinheit	1 / 30	1 / 30	50 m / 1500 m	25 m / 300 m	25 m / 375 m
Verpackungsform	4-Farb-Displayscheibe	4-Farb-Displayscheibe	Auf Spule für Schlauch-center	Auf Spule für Schlauch-center	Auf Spule für Schlauch-center
Abgabe/Info	–	–	Abgabe nur in kompletten Rollen	Abgabe nur in kompletten Rollen	Abgabe nur in kompletten Rollen
Durchmesser	19 mm (3/4")	19 mm (3/4")	19 mm (3/4")	25 mm (1")	32 mm (5/4")
Länge	25 m	50 m	Meterware	Meterware	Meterware
Inhalt	–	–	–	–	–

Comfort HighFLEX Schläuche



Power Grip	POWER GRIP
Druckfest und formstabil	★★★★★
Flexibilität	★★★★★
Berstdruck	30 bar
Material	PVC, hochwertiges Spiralgewebe
Merkmale	Frei von Phthalaten (<0,1 %), frei von Cadmium, Blei und Barium (<0,1 %), UV-beständig
Besonderheiten	Hohe Wandstärke für Sicherheit und lange Lebensdauer + Carbon

MADE IN EUROPE

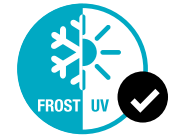

Artikelbezeichnung	Comfort HighFLEX Schlauch 13 mm (1/2"), 15 m	Comfort HighFLEX Schlauch 13 mm (1/2"), 20 m	Comfort HighFLEX Schlauch 13 mm (1/2"), 30 m	Comfort HighFLEX Schlauch 13 mm (1/2"), 50 m
Artikel-Nr.	18061-20	18063-20	18066-20	18069-20
Unverbindliche Preisempfehlung	36.95	46.95	67.95	109.00
EAN-Code				
VE in Stück/Paletteneinheit	1 / 72	1 / 66	1 / 48	1 / 30
Verpackungsform	4-Farb-Displayscheibe	4-Farb-Displayscheibe	4-Farb-Displayscheibe	4-Farb-Displayscheibe
Abgabe/Info	-	-	-	-
Durchmesser	13 mm (1/2")	13 mm (1/2")	13 mm (1/2")	13 mm (1/2")
Länge	15 m	20 m	30 m	50 m
Inhalt	-	-	-	-

Artikelbezeichnung	Comfort HighFLEX Schlauch 19 mm (3/4"), 25 m	Comfort HighFLEX Schlauch 19 mm (3/4"), 50 m	Comfort HighFLEX Schlauch 19 mm (3/4"), Meterware	Comfort HighFLEX Schlauch 13 mm (1/2"), Meterware
Artikel-Nr.	18083-20	18085-20	18085-22	18069-22
Unverbindliche Preisempfehlung	94.95	184.00	4.50	2.60
EAN-Code				
VE in Stück/Paletteneinheit	1 / 30	1 / 30	50 m / 1500 m	50 m / 1500 m
Verpackungsform	4-Farb-Displayscheibe	4-Farb-Displayscheibe	Auf Spule für Schlauchcenter	Auf Spule für Schlauchcenter
Abgabe/Info	-	-	Abgabe nur in kompletten Rollen	Abgabe nur in kompletten Rollen
Durchmesser	19 mm (3/4")	19 mm (3/4")	19 mm (3/4")	13 mm (1/2")
Länge	25 m	50 m	Meterware	Meterware
Inhalt	-	-	-	-

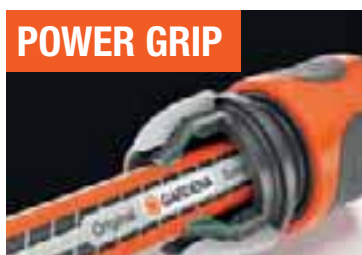

Power Grip-Profil

GARDENA FLEX-Qualitätsschläuche mit Power Grip-Profil für die perfekte Verbindung und optimalen Halt von Schlauch und Original GARDENA Systemteilen.



Dichtes hochwertiges Spiralgewebe

Dank des hochwertigen Gewebes verknotet oder verdreht sich dieser Gartenschlauch nicht. Der Schlauch ist flexibel und dennoch formstabil.



Aussergewöhnliches Design

Mit hohem Wiedererkennungswert. Fügt sich perfekt in das Original GARDENA System ein.



Frei von Phthalaten, Cadmium, Blei und Barium

Die GARDENA Schläuche sind frei von Phthalaten (<0,1 %), frei von Cadmium, Blei und Barium (<0,1 %).





Premium SuperFLEX Schläuche

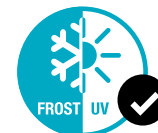

Power Grip	POWER GRIP
Druckfest und formstabil	★★★★★★
Flexibilität	★★★★★★
Berstdruck	35 bar
Material	PVC, hochwertiges Spiralgewebe
Merkmale	Frei von Phthalaten (<0,1 %), frei von Cadmium, Blei und Barium (<0,1 %), UV-beständig
Besonderheiten	Transparenter Aussenschlauch mit Abperleffekt. + Carbon Hohe Wandstärke für Sicherheit und lange Lebensdauer

MADE IN EUROPE



Artikelbezeichnung	Premium SuperFLEX Schlauch 13 mm (1/2"), 20 m	Premium SuperFLEX Schlauch 13 mm (1/2"), 30 m	Premium SuperFLEX Schlauch 13 mm (1/2"), 50 m	Premium SuperFLEX Schlauch 19 mm (3/4"), 25 m
Artikel-Nr.	18093-20	18096-20	18099-20	18113-20
Unverbindliche Preisempfehlung	64.95	94.95	149.00	139.00
EAN-Code	 4 078500 001977	 4 078500 001991	 4 078500 002141	 4 078500 002196
VE in Stück/Paletteneinheit	1 / 66	1 / 48	1 / 30	1 / 30
Verpackungsform	4-Farb-Displayscheibe	4-Farb-Displayscheibe	4-Farb-Displayscheibe	4-Farb-Displayscheibe
Abgabe/Info	-	-	-	-
Durchmesser	13 mm (1/2")	13 mm (1/2")	13 mm (1/2")	19 mm (3/4")
Länge	20 m	30 m	50 m	25 m



GARDENA Textilschläuche Liano™

MADE IN EUROPE

Robust. Flexibel. Leicht.

GARDENA bietet nun eine ganze Familie der erfolgreichen Liano™ Textilschläuche. Der Liano™ Life ist der Allrounder und ideal für kurze bis mittlere Bewässerungseinsätze. Während der Liano™ Xtreme perfekt für intensives und langes Bewässern ist. Für diejenigen, die Wasser schnell transportieren wollen, gibt es einen sehr leichten Schlauch mit 3/4" Durchmesser. Für diejenigen, die keinen Wasserhahn auf dem Balkon haben, bietet GARDENA eine sichere Lösung für den Innenbereich. GARDENA Premium-Qualität mit bis zu 30 Jahren Garantie. Der Textilschlauch - für Extreme gemacht, für den Alltag gedacht.



Robust

Hält Extremsituationen stand – auch auf rauen Oberflächen.



Flexibel

Für hervorragende Manövrierbarkeit – der Schlauch folgt problemlos jeder Bewegung im Garten.



Leicht

Bis zu 50% leichter im Vergleich zu herkömmlichen Schläuchen.



Einfache Aufbewahrung

Kompakt und leicht zu verstauen an jedem Ort: Kann einfach an der Liano™ Schlauchaufbewahrung TapFix aufgehängt werden. Funktioniert auch perfekt mit Schlauchtrommeln und -wägen. Alternativ kann auch die neue leicht zu transportierende Aufbewahrungstasche verwendet werden.



GARDENA Liano™ Life

GARDENA Liano™ Xtreme

Verwendungszweck	Für kurze/mittlere Bewässerungseinsätze mit hohem Komfort	Für schwieriges, anspruchsvolles und langes Bewässern
Sofort einsatzbereit	Vormontiert mit Original GARDENA Systemteilen	Vormontiert mit Original GARDENA Systemteilen
Extrem robust	–	•
UV/Frost-Beständigkeit	☀ UV- / frostbeständig	
Berstdruck	22 bar	35 bar
Frei von Phthalaten (<0,1 %), frei von Cadmium, Blei und Barium (<0,1 %)	Schadstofffrei	
Garantie		

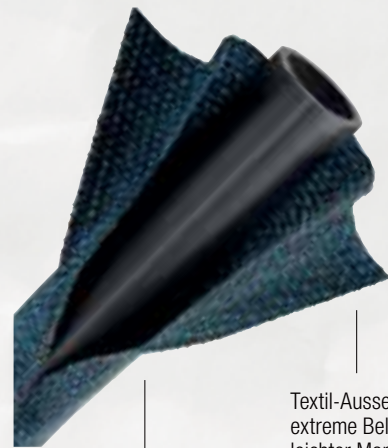

Textil-Aussenschlauch für extreme Belastbarkeit bei leichter Manövrierbarkeit

PVC-Innenschlauch für maximale Leistung und Flexibilität

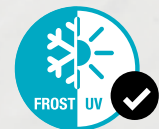

*Nach Registrierung unter gardena.com/registration innerhalb von 3 Monaten nach Kauf. Garantiebedingungen unter gardena.com/warranty

Textilschläuche



MADE IN EUROPE



Artikelbezeichnung	Textilschlauch Liano™ Life 1/2", 10 m	Textilschlauch Liano™ Life 1/2", 10 m Set -Aktion	Textilschlauch Liano™ Life 1/2", 15 m Set
Artikel-Nr.	18440-20	18441-20	18445-20
Unverbindliche Preisempfehlung	49.95	54.95	59.95
EAN-Code			
VE in Stück/Paletteneinheit	4 / 144	24 / 96	6 / 108
Verpackungsform	Infosleeve	Infosleeve	Infosleeve
Abgabe/Info	–	Abgabe nur im Display mit 24 Stück	–
Durchmesser	1/2"	1/2"	1/2"
Länge	10 m	10 m	15 m
Berstdruck	22 bar	22 bar	22 bar
Material	Flexibler PVC-Innenschlauch, Textil-Aussenmantel		
Verwendungszweck	Alleskönner für kurze/mittlere Bewässerungseinsätze		
Inhalt	Komplett mit Original GARDENA Systemteilen	Komplett mit Original GARDENA Systemteilen, Bewässerungsbrause und Hahnverbindern 18225/18220	Komplett mit Original GARDENA Systemteilen, Reinigungsspritze und Hahnverbindern 18225/18220
Besonderheiten	Einfach zu manövrieren, leicht, einfach aufzubewahren, UV- und frostbeständig, schmutzabweisend, abriebfeste Aussenhülle, ideal für empfindliche Oberflächen, frei von Phthalaten (<0,1 %), frei von Cadmium, Blei und Barium (<0,1%)		

Textilschläuche



MADE IN EUROPE



Artikelbezeichnung	Textilschlauch Liano™ Life 1/2", 20 m Set	Textilschlauch Liano™ Life 1/2", 25 m Set	Textilschlauch Liano™ Life 1/2", 30 m Set
Artikel-Nr.	18450-20	18455-20	18457-20
Unverbindliche Preisempfehlung	69.95	79.95	89.95
EAN-Code			
VE in Stück/Paletteneinheit	6 / 72	6 / 72	4 / 48
Verpackungsform	Infosleeve	Infosleeve	Infosleeve
Abgabe/Info	–	–	–
Durchmesser	1/2"	1/2"	1/2"
Länge	20 m	25 m	30 m
Berstdruck	22 bar	22 bar	22 bar
Material	Flexibler PVC-Innenschlauch, Textil-Aussenmantel		
Verwendungszweck	Alleskönner für kurze/mittlere Bewässerungseinsätze		
Inhalt	Komplett mit Original GARDENA Systemteilen, Reinigungsspritze und Hahnverbindern 18225/18220		
Besonderheiten	Einfach zu manövrieren, leicht, einfach aufzubewahren, UV- und frostbeständig, schmutzabweisend, abriebfeste Aussenhülle, ideal für empfindliche Oberflächen, frei von Phthalaten (<0,1 %), frei von Cadmium, Blei und Barium (<0,1%)		

Textilschläuche

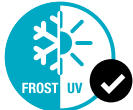

MADE IN EUROPE



Artikelbezeichnung	Textilschlauch Liano™ Xtreme 1/2", 10 m Set	Textilschlauch Liano™ Xtreme 1/2", 10 m Set + TapFix-Aktion	Textilschlauch Liano™ Xtreme 1/2", 15 m Set
Artikel-Nr.	18460-20	18461-20	18465-20
Unverbindliche Preisempfehlung	69.95	79.95	79.95
EAN-Code			
VE in Stück/Paletteneinheit	4 / 144	14 / 42	6 / 108
Verpackungsform	Infosleeve	4-Farb-Displaykarton	Infosleeve
Abgabe/Info	–	Abgabe nur im Display mit 14 Stück	–
Durchmesser	1/2"	1/2"	1/2"
Länge	10 m	10 m	15 m
Berstdruck	35 bar	35 bar	35 bar
Material	Flexibler PVC-Innenschlauch, extrem robuster Textil-Aussenschlauch		
Verwendungszweck	Perfekt für lange, intensive und anspruchsvolle Bewässerungseinsätze		
Inhalt	Komplett mit Original GARDENA Systemteilen, Bewässerungsbrause und Hahnverbindern 18225/18220	Komplett mit GARDENA Systemteilen, Bewässerungsbrause und Liano™ -Schlauch-Aufbewahrung TapFix	Komplett mit Original GARDENA Systemteilen, Bewässerungsbrause und Hahnverbindern 18225/18220
Besonderheiten	Hält Extremsituationen stand, einfach zu manövrieren, leicht, einfach aufzubewahren, UV- und frostbeständig, schmutzabweisend, abriebfeste Aussenhülle, ideal für empfindliche Oberflächen, frei von Phthalaten (<0,1 %), frei von Cadmium, Blei und Barium (<0,1%)		

Textilschläuche



MADE IN EUROPE



Artikelbezeichnung	Textilschlauch Liano™ Xtreme 1/2", 15 m Set + Wandschlauchhalter-Aktion	Textilschlauch Liano™ Xtreme 1/2", 15 m Set-Aktion	Textilschlauch Liano™ Xtreme 1/2", 15 m Set + Tasche
Artikel-Nr.	18466-20	18467-20	18468-20
Unverbindliche Preisempfehlung	84.95	79.95	89.95
EAN-Code			
VE in Stück/Paletteneinheit	15 / 45	20 / 80	2 / 42
Verpackungsform	Infosleeve	Infosleeve	Infosleeve
Abgabe/Info	Abgabe nur im Display mit 15 Stück	Abgabe nur im Display mit 20 Stück	–
Durchmesser	1/2"	1/2"	1/2"
Länge	15 m	15 m	15 m
Berstdruck	35 bar	35 bar	35 bar
Material	Flexibler PVC-Innenschlauch, extrem robuster Textil-Aussenschlauch		
Verwendungszweck	Perfekt für lange, intensive und anspruchsvolle Bewässerungseinsätze		
Inhalt	Komplett mit Original GARDENA Systemteilen, Reinigungsspritze und Hahnverbindern 18225/18220, Wandschlauchhalter 241	Komplett mit Original GARDENA Systemteilen, Reinigungsspritze und Hahnverbindern 18225/18220	Komplett mit GARDENA Systemteilen, Reinigungsspritze, Hahnverbinder 18225/18220 und Liano™ Aufbewahrungstasche
Besonderheiten	Hält Extremsituationen stand, einfach zu manövrieren, leicht, einfach aufzubewahren, UV- und frostbeständig, schmutzabweisend, abriebfeste Aussenhülle, ideal für empfindliche Oberflächen, frei von Phthalaten (<0,1 %), frei von Cadmium, Blei und Barium (<0,1%)		

Textilschläuche

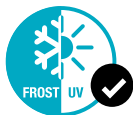

MADE IN EUROPE



Artikelbezeichnung	Textilschlauch Liano™ Xtreme 1/2\", 20 m Set	Textilschlauch Liano™ Xtreme 1/2\", 25 m Set	Textilschlauch Liano™ Xtreme 1/2\", 30 m Set
Artikel-Nr.	18470-20	18475-20	18477-20
Unverbindliche Preisempfehlung	89.95	99.95	109.00
EAN-Code			
VE in Stück/Paletteneinheit	6 / 72	6 / 72	4 / 48
Verpackungsform	Infosleeve	Infosleeve	Infosleeve
Abgabe/Info	-	-	-
Durchmesser	1/2"	1/2"	1/2"
Länge	20 m	25 m	30 m
Berstdruck	35 bar	35 bar	35 bar
Material	Flexibler PVC-Innenschlauch, extrem robuster Textil-Aussenschlauch		
Verwendungszweck	Perfekt für lange, intensive und anspruchsvolle Bewässerungseinsätze		
Inhalt	Komplett mit Original GARDENA Systemteilen, Reinigungsspritze und Hahnverbindern 18225/18220		
Besonderheiten	Hält Extremsituationen stand, einfach zu manövrieren, leicht, einfach aufzubewahren, UV- und frostbeständig, schmutzabweisend, abriebfeste Aussenhülle, ideal für empfindliche Oberflächen, frei von Phthalaten (<0,1 %), frei von Cadmium, Blei und Barium (<0,1%)		

Textilschläuche

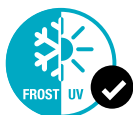

MADE IN EUROPE



Artikelbezeichnung	Textilschlauch Liano™ Xtreme 1/2\", 10 m Set + Indoor-Adapter	Textilschlauch Liano™ Xtreme 1/2\", 10 m Set + Indoor-Adapter + Tasche-Aktion
Artikel-Nr.	18490-20	18491-20
Unverbindliche Preisempfehlung	79.95	89.95
EAN-Code		
VE in Stück/Paletteneinheit	1 / 96	12 / 48
Verpackungsform	4-Farb-Displaykarton	Infosleeve
Abgabe/Info	-	Abgabe nur im Display mit 12 Stück
Durchmesser	1/2"	1/2"
Länge	10 m	10 m
Berstdruck	35 bar	35 bar
Material	Flexibler PVC-Innenschlauch, extrem robuster Textil-Aussenschlauch	
Verwendungszweck	Perfekt für die Bewässerung von Balkon/ Terrasse mit empfindlichen Oberflächen	
Inhalt	Komplett mit Original GARDENA Systemteilen inkl. Regulierventil, Bewässerungsbrause und Hahnverbinder für Indoor-Wasserhähne 18210	Komplett mit Original GARDENA Systemteilen inkl. Regulierventil, Bewässerungsbrause mit Hahnverbinder für Indoor-Wasserhähne 18210 und Liano™ Aufbewahrungstasche
Besonderheiten	Hält Extremsituationen stand, einfach zu manövrieren, leicht, einfach aufzubewahren, UV- und frostbeständig, schmutzabweisend, abriebfeste Aussenhülle, ideal für empfindliche Oberflächen, frei von Phthalaten (<0,1 %), frei von Cadmium, Blei und Barium (<0,1%)	

Textilschläuche

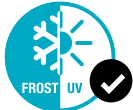

MADE IN EUROPE



Artikelbezeichnung	Textilschlauch Liano™ Xtreme 3/4", 20 m Set	Textilschlauch Liano™ Xtreme 3/4", 25 m Set	Textilschlauch Liano™ Xtreme 3/4", 30 m Set	Textilschlauch Liano™ Reparatoren 1/2"	Textilschlauch Liano™ Reparatoren 3/4"
Artikel-Nr.	18480-20	18482-20	18484-20	18230-20	18231-20
Unverbindliche Preisempfehlung	99.95	119.00	139.00	11.50	17.50
EAN-Code					
VE in Stück/Paletteneinheit	6 / 48	4 / 36	4 / 32	4 / 1836	4 / 1836
Verpackungsform	Infosleeve	Infosleeve	Infosleeve	4-Farb-Displaykarton	4-Farb-Displaykarton
Abgabe/Info	–	–	–	–	–
Durchmesser	3/4"	3/4"	3/4"	1/2"	3/4"
Länge	20 m	25 m	30 m	–	–
Berstdruck	35 bar	35 bar	35 bar	–	–
Material	Flexibler PVC-Innenschlauch, extrem robuster Textil-Aussenschlauch			–	–
Verwendungszweck	Perfekt für lange, intensive und anspruchsvolle Bewässerungseinsätze, 3/4" für schnellen Wasserfluss			Quick Liano™ Schlauchreparatur ohne Werkzeug: Beschädigten Bereich einfach herauschneiden, den Reparatoren einfügen und der Schlauch ist wieder einsatzbereit	
Inhalt	Komplett mit Original GARDENA Systemteilen			–	–
Besonderheiten	Hält Extremsituationen stand, einfach zu manövrieren, leicht, einfach aufzubewahren, UV- und frostbeständig, schmutzabweisend, abriebfeste Aussenhülle, ideal für empfindliche Oberflächen, frei von Phthalaten (<0,1 %), frei von Cadmium, Blei und Barium (<0,1%)			–	–



Textilschlauch Liano™ Xtreme für Innenwasserhähne

Ideal, um Wasser sicher von innen nach aussen zu transportieren – das glatte Textil des Schlauches schützt empfindliche Oberflächen und das mitgelieferte Regulierventil verhindert Wasseraustritte.

Textilschlauch Liano™ Xtreme 3/4" für schnelleren Wasserfluss

Zum Transportieren von viel Wasser. Und das mit einem leichten und handlichen Schlauch.

Spiralschläuche

MADE IN GERMANY

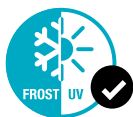







**5%
HÄNDLER
PREISVORTEIL**





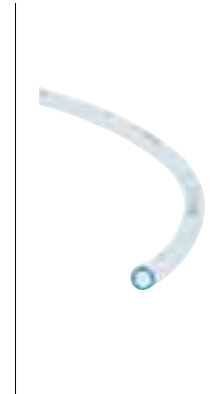
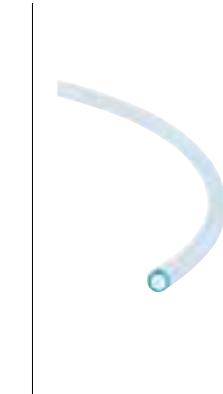
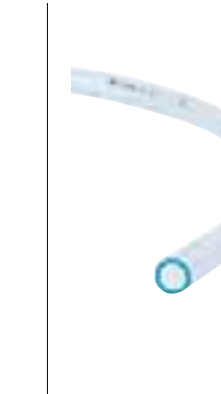







Artikelbezeichnung	Spiralschlauch-Set 10 m	Spiralschlauch-Set-Aktion 10 m
Artikel-Nr.	4647-20	4646-20
Unverbindliche Preisempfehlung	64.50	64.50
EAN-Code		
VE in Stück/Paletteneinheit	4 / 72	20 / 40
Verpackungsform	4-Farb-Displaykarton	4-Farb-Displaykarton
Abgabe/Info	Abgabe nur in kompletter VE	Abgabe nur im Display mit 20 Stück
Durchmesser	9 mm	9 mm
Länge	10 m	10 m
Material	Polyurethan	Polyurethan
Einsatz	Zur Bewässerung von Pflanzen auf Terrassen, Balkonen oder kleinerer Flächen wie z. B. Vorgärten	
Besonderheiten	Schlauchspirale zieht sich nach Gebrauch automatisch zusammen	
Inhalt	Komplett mit Original GARDENA Systemteilen, Brause und Hahnverbinder 18222/5305	

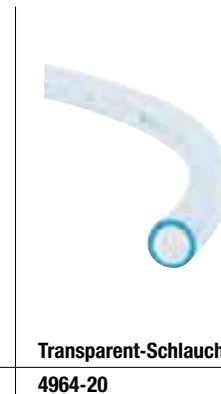











Technische Schläuche

					
Artikelbezeichnung	Transparent-Schlauch	Transparent-Schlauch	Transparent-Schlauch	Transparent-Schlauch	Transparent-Schlauch
Artikel-Nr.	4951-20	4953-20	4955-20	4956-20	4958-20
Unverbindliche Preisempfehlung	0.95	1.95	2.50	3.50	4.50
EAN-Code					
VE in Stück/Paletteneinheit	200 m / 8.800 m	100 m / 4.400 m	80 m / 3.520 m	50 m / 2.000 m	50 m / 1.500 m
Verpackungsform	Auf Spule	Auf Spule	Auf Spule	Auf Pappkern	Auf Pappkern
Abgabe/Info	Abgabe nur in kompletten Rollen				
Einsatz	z. B. für Zimmerbrunnen, Teichpumpen, Wasserspeier, Tauchpumpen, etc				
Grösse	3 x 1 mm	6 x 1,5 mm	8 x 1,5 mm	10 x 2 mm	12 x 2 mm
Besonderheiten	Ohne Gewebe, temperaturbeständig (-10°C bis +50°C), frei von Regenerat, Cadmium, Blei und Barium (<0,1%)				







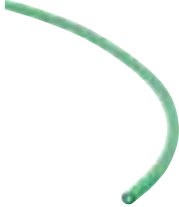

Technische Schläuche

					
Artikelbezeichnung	Transparent-Schlauch	Transparent-Schlauch	Transparent-Schlauch	Transparent-Schlauch	Transparent-Schlauch
Artikel-Nr.	4960-20	4962-20	4964-20	4966-20	4968-20
Unverbindliche Preisempfehlung	6.95	5.25	8.75	9.75	15.95
EAN-Code					
VE in Stück/Paletteneinheit	50 m / 1.500 m	50 m / 750 m	40 m / 480 m	25 m / 450 m	25 m / 225 m
Verpackungsform	Auf Pappkern	Auf Pappkern	Auf Pappkern	Auf Pappkern	Auf Pappkern
Abgabe/Info	Abgabe nur in kompletten Rollen				
Einsatz	z. B. für Zimmerbrunnen, Teichpumpen, Wasserspeier, Tauchpumpen, etc				
Grösse	13 x 3 mm	16 x 2,5 mm	19 x 3 mm	25 x 3,5 mm	32 x 4 mm
Besonderheiten	Ohne Gewebe, temperaturbeständig (-10°C bis +50°C), frei von Regenerat, Cadmium, Blei und Barium (<0,1%)				

Technische Schläuche

					
Artikelbezeichnung	Transparent-Schlauch mit Gewebe	Transparent-Schlauch mit Gewebe	Transparent-Schlauch mit Gewebe	Transparent-Schlauch mit Gewebe	Transparent-Schlauch mit Gewebe
Artikel-Nr.	4971-20	4973-20	4975-20	4976-20	4978-20
Unverbindliche Preisempfehlung	3.50	4.25	3.75	5.25	8.95
EAN-Code					
VE in Stück/Paletteneinheit	50 m / 2.200 m	50 m / 2.200 m	40 m / 1.760 m	50 m / 1.200 m	50 m / 1.500 m
Verpackungsform	Auf Spule	Auf Spule	Auf Spule	Auf Pappkern	Auf Pappkern
Abgabe/Info	Abgabe nur in kompletten Rollen				
Einsatz	Insbesondere für Druckluft geeignet				
Grösse	6 x 3 mm	8 x 3 mm	9 x 3 mm	10 x 3 mm	13 x 3,5 mm
Berstdruck	60 bar	60 bar	60 bar	60 bar	36 bar
Besonderheiten	Stabile Kreuzgewebe-Einlage, temperaturbeständig (-10°C bis +50°C), frei von Regenerat, Cadmium, Blei und Barium (<0,1%)				

Technische Schläuche

				
Artikelbezeichnung	Grün-Transparent-Schlauch	Grün-Transparent-Schlauch	Grün-Transparent-Schlauch	Grün-Transparent-Schlauch
Artikel-Nr.	4982-20	4985-20	4986-20	4988-20
Unverbindliche Preisempfehlung	0.75	1.25	1.95	3.25
EAN-Code				
VE in Stück/Paletteneinheit	200 m / 8.800 m	100 m / 4.400 m	80 m / 3.520 m	50 m / 2.200 m
Verpackungsform	Auf Spule	Auf Spule	Auf Spule	Auf Spule
Abgabe/Info	Abgabe nur in kompletten Rollen			
Einsatz	Für Zimmerspringbrunnen, Teichpumpen, Wasserspeier, insbesondere für Aquarien			
Grösse	4 x 1 mm	6 x 1,5 mm	8 x 1,5 mm	10 x 2 mm
Besonderheiten	Ohne Gewebe, temperaturbeständig (-10°C bis +50°C), frei von Regenerat, Cadmium, Blei und Barium (<0,1%)			

Technische Schläuche

Artikelbezeichnung	Teich-Rippenschlauch	Teich-Rippenschlauch	Teich-Rippenschlauch	Teich-Rippenschlauch
Artikel-Nr.	7830-20	7831-20	7832-20	7833-20
Unverbindliche Preisempfehlung	5.50	6.25	6.95	7.50
EAN-Code				
VE in Stück/Paletteneinheit	25 m / 2.025 m	25 m / 1.275 m	25 m / 600 m	20 m / 480 m
Verpackungsform	Auf Pappkern	Auf Pappkern	Auf Pappkern	Auf Pappkern
Abgabe/Info	Abgabe nur in kompletten Rollen			
Einsatz	Insbesondere für den Einsatz innerhalb und ausserhalb des Teiches, auch zur Bewässerung			
Grösse	19 mm (3/4")	25 mm (1")	32 mm (1 1/4")	38 mm (1 1/2")
Besonderheiten	Flache Anschlussstellen für wasserdichte Verbindungen. Lichtundurchlässiger PE-Schlauch, flexibel und formstabil durch spezielle Rippenausführung, frei von Regenerat, Cadmium, Blei und Barium (<0,1%)			

Technische Schläuche



Artikelbezeichnung	Flachschlauch	Flachschlauch	Flachschlauch	Flachschlauch
Artikel-Nr.	5001-20	5002-20	5003-20	5004-20
Unverbindliche Preisempfehlung	4.95	6.25	8.25	9.95
EAN-Code				
VE in Stück/Paletteneinheit	50 m / 2.000 m	50 m / 1.500 m	50 m / 1.000 m	50 m / 750 m
Verpackungsform	Auf Pappkern	Auf Pappkern	Auf Pappkern	Auf Pappkern
Abgabe/Info	Abgabe nur in kompletten Rollen			
Einsatz	Robuste Qualität, für den landwirtschaftlichen Einsatz geeignet			
Grösse	25 mm (1")	32 mm (1 1/4")	38 mm (1 1/2")	50 mm (2")
Max. Betriebsdruck	10 bar	9 bar	8 bar	8 bar
Berstdruck	30 bar	27 bar	24 bar	24 bar
Besonderheiten	Doppellagiges, gewebeverstärktes PVC-Material, witterungs- und UV-beständig, temperaturbeständig (-20 °C bis +60 °C), frei von Kadmium, Blei und Barium (<0,1%), frei von Regenerat			

*Nach Registrierung unter gardena.com/registration innerhalb von 3 Monaten nach Kauf. Garantiebedingungen unter gardena.com/warranty

GARDENA Technische Armaturen

Das anwendungsorientierte Sortiment in Markenqualität

Für verschiedenartige Einsatzzwecke in Industrie, Werkstatt und Garten. Attraktiv und übersichtlich präsentiert in den Produktpendern für technische Armaturen.











Messing-Schnellkupplungs-Schlauchstücke

Artikelbezeichnung				
Artikel-Nr.	7100-20	7102-20	7103-20	7104-20
Unverbindliche Preisempfehlung	4.75	4.75	4.75	5.25
EAN-Code	 4 078500 710008	 4 078500 710206	 4 078500 710305	 4 078500 710404
VE in Stück / Paletteneinheit	5 / 3240	5 / 3240	5 / 1680	5 / 1680
Verpackungsform	lose	lose	lose	lose
Abgabe/Info	–	–	–	–
Einsatz	Stabile Schlauchverbindung für Schlauchanfang und Schlauchende. Ideal zum Einsatz in Landwirtschaft, Industrie und Handwerk			
Einsetzbar für	13 mm (1/2")- und 16 mm (5/8")-Schläuche	19 mm (3/4")-Schläuche	25 mm (1")-Schläuche	32 mm (1 1/4")-Schläuche

Messing-Schnellkupplungs-Gewindestücke mit Innengewinde

				
Artikelbezeichnung	Schnellkupplungs-Gewindestück mit Innengewinde	Schnellkupplungs-Gewindestück mit Innengewinde	Schnellkupplungs-Gewindestück mit Innengewinde	Schnellkupplungs-Gewindestück mit Innengewinde
Artikel-Nr.	7106-20	7108-20	7109-20	7110-20
Unverbindliche Preisempfehlung	4.75	4.75	4.75	4.75
EAN-Code	 4 078500 710602	 4 078500 710800	 4 078500 710909	 4 078500 711005
VE in Stück / Paletteneinheit	10 / 3360	10 / 3360	5 / 3240	5 / 1680
Verpackungsform	lose	lose	lose	lose
Abgabe/Info	–	–	–	–
Einsatz	Für Produkte mit Aussengewinde z. B. für den Wasserhahn			
Gewinde	21 mm (G 1/2")-Gewinde	26,5 mm (G 3/4")-Gewinde	33,3 mm (G 1")-Gewinde	42 mm (G 1 1/4")-Gewinde

Messing-Schnellkupplungs-Gewindestücke mit Innen- und Aussengewinde

				
Artikelbezeichnung	Schnellkupplungs-Gewindestück mit Aussengewinde	Schnellkupplungs-Gewindestück mit Aussengewinde	Schnellkupplungs-Gewindestück mit Aussengewinde	Schnellkupplungs-Gewindestück mit Aussengewinde
Artikel-Nr.	7112-20	7114-20	7115-20	7116-20
Unverbindliche Preisempfehlung	4.75	4.75	5.75	5.75
EAN-Code	 4 078500 711203	 4 078500 711401	 4 078500 711500	 4 078500 711609
VE in Stück / Paletteneinheit	10 / 3360	10 / 3360	5 / 3240	5 / 3240
Verpackungsform	lose	lose	lose	lose
Abgabe/Info	–	–	–	–
Einsatz	Für Produkte mit Innengewinde, z. B. für Pumpen			
Gewinde	21 mm (G 1/2")-Gewinde	26,5 mm (G 3/4")-Gewinde	33,3 mm (G 1")-Gewinde	42 mm (G 1 1/4")-Gewinde

Messing-Schnellkupplungs-Spritzen

		
Artikelbezeichnung	Messing-Schnellkupplungs-Spritze	Ersatzdichtung
Artikel-Nr.	7131-20	5320-20
Unverbindliche Preisempfehlung	23.50	6.50
EAN-Code	 4 078500 713108	 4 078500 532006
VE in Stück / Paletteneinheit	3 / 1008	20 / 1920
Verpackungsform	lose	4-Farb-Blisterkarte
Abgabe/Info	–	Abgabe nur in kompletter VE
Einsetzbar für	19 mm (3/4")-Schläuche	Ersatzdichtung für alle GARDENA Messing-Schnellkupplungen
Besonderheiten	Mit Schnellkupplungsanschluss. Wasserstrahl stufenlos regulier- und abstellbar	–

Messing-Schlauchverschraubungen 2-teilig



			
Artikelbezeichnung	Schlauchverschraubung 2-teilig	Schlauchverschraubung 2-teilig	Schlauchverschraubung 2-teilig
Artikel-Nr.	7140-20	7141-20	7142-20
Unverbindliche Preisempfehlung	4.75	4.75	5.75
EAN-Code	 4 078500 714006	 4 078500 714105	 4 078500 714204
VE in Stück / Paletteneinheit	10 / 6480	10 / 3360	5 / 3240
Verpackungsform	lose	lose	lose
Abgabe/Info	–	–	–
Einsatz	Anschluss an den Wasserhahn		
Gewinde	26,5 mm (G 3/4")-Gewinde	33,3 mm (G 1")-Gewinde	33,3 mm (G 1")-Gewinde
Einsetzbar für	13 mm (1/2")-Schläuche	19 mm (3/4")-Schläuche	25 mm (1")-Schläuche
Besonderheiten	Flachdichtend, mit Tülle und Überwurfmutter. Nicht geeignet für Pumpen		

Messing-Schlauchverschraubungen 1-teilig

		
Artikelbezeichnung	Schlauchverschraubung 1-teilig	Schlauchverschraubung 1-teilig
Artikel-Nr.	7146-20	7147-20
Unverbindliche Preisempfehlung	4.75	4.75
EAN-Code	 4 078500 714600	 4 078500 714709
VE in Stück / Paletteneinheit	10 / 6480	10 / 6480
Verpackungsform	lose	lose
Abgabe/Info	–	–
Einsatz	Für Produkte mit Innengewinde z. B. für den GARDENA Messing-2-Wege-Verteiler 19 mm (3/4") (Art.-Nr.7155)	
Gewinde	26,5 mm (G 3/4")-Gewinde	26,5 mm (G 3/4")-Gewinde
Einsetzbar für	13 mm (1/2")-Schläuche	19 mm (3/4")-Schläuche
Besonderheiten	–	–

Messing-Schlauchverschraubungen 3-teilig / -2-Wege-Verteiler / Flachdichtung















Artikelbezeichnung	2-Wege-Verteiler 19 mm (3/4")	Flachdichtungen für Schlauchverschraubung
Artikel-Nr.	7155-20	5321-20
Unverbindliche Preisempfehlung	6.75	3.95
EAN-Code	 4 078500 715508	 4 078500 532105
VE in Stück / Paletteneinheit	5 / 3240	10 / 4080
Verpackungsform	lose	4-Farb-Bliesterkarte
Abgabe/Info	–	Abgabe nur in kompletter VE
Einsatz	Zum Betrieb von zwei Anschlussgeräten, zur Schlauchabzweigung, zum Übergang von z. B. 19 mm (3/4")-Schläuchen auf 13 mm (1/2")-Schläuche	Für Gewindestück mit Innengewinde
Gewinde	26,5 mm (G 3/4")-Gewinde	21 mm (G 1/2")-Gewinde
Einsetzbar für	–	–
Besonderheiten	–	Inhalt: 5 Stück

Messing-Reparatur-Röhrchen



Artikelbezeichnung	Reparatur-Röhrchen	Reparatur-Röhrchen
Artikel-Nr.	7180-20	7181-20
Unverbindliche Preisempfehlung	2.95	3.75
EAN-Code	 4 078500 718004	 4 078500 718103
VE in Stück / Paletteneinheit	10 / 6480	10 / 6480
Verpackungsform	lose	lose
Abgabe/Info	–	–
Einsatz	Zur Schlauchverlängerung oder Schlauchreparatur	
Einsetzbar für	13 mm (1/2")-Schläuche	19 mm (3/4")-Schläuche

Schlauchschellen



						
Artikelbezeichnung	Schlauchschellen	Schlauchschellen	Schlauchschellen	Schlauchschellen	Schlauchschellen	Schlauchschellen
Artikel-Nr.	7190-20	7191-20	7192-20	7193-20	7194-20	7195-20
Unverbindliche Preisempfehlung	2.75	3.75	2.95	2.95	3.25	3.75
EAN-Code						
VE in Stück / Paletteneinheit	20 / 10560	20 / 10560	20 / 5760	10 / 2880	10 / 2880	5 / 1440
Verpackungsform	Paarweise gebunden	Paarweise gebunden	Paarweise gebunden	Paarweise gebunden	Paarweise gebunden	Paarweise gebunden
Abgabe/Info	–	–	–	–	–	–
Einsatz	Zur Schlauchbefestigung					
Einsetzbar für	Spannbereich 10 - 16 mm (1/2")	Spannbereich 12 - 20 mm (1/2")	Spannbereich 20 - 32 mm (3/4")	Spannbereich 25 - 40 mm (1")	Spannbereich 32 - 50 mm (1 1/4")	Spannbereich 40 - 60 mm (1 1/2")
Bandbreite	9 mm	9 mm	9 mm	9 mm	9 mm	9 mm
Material	Stahl glanzverzinkt					
Besonderheiten	Schneckengewinde-Schellen nach DIN 3017, 6-Kant mit Schlitz					

Schlauchschellen / Klemmschalen / Dichtband

			
Artikelbezeichnung	Schlauchschellen	Klemmschalen	PTFE Dichtband
Artikel-Nr.	7197-20	7211-20	7219-20
Unverbindliche Preisempfehlung	2.95	7.50	3.25
EAN-Code			
VE in Stück / Paletteneinheit	20 / 10560	10 / 3600	10 / 1560
Verpackungsform	Paarweise gebunden	lose	4-Farb-Blisterkarte
Abgabe/Info	–	–	–
Einsatz	Zur Schlauchbefestigung	Zur sicheren Befestigung von Saug- oder Hochdruckschläuchen	Zum Abdichten aller Gewinde ohne Gummidichtung bzw. ohne O-Ring
Einsetzbar für	Spannbereich 7 - 11 mm	25 mm (1")-Schläuche	–
Bandbreite	5 mm	–	–
Material	Stahl glanzverzinkt	Pressmessing, Imbusschrauben und -muttern verzinkt	PTFE
Besonderheiten	Schneckengewinde-Schellen nach DIN 3017, 6-Kant mit Schlitz	–	12 m lang, 12 mm breit, 0,1 mm stark

Messing-Ventile



Artikelbezeichnung	Messing-Fussventil	Messing-Tüllen
Artikel-Nr.	7221-20	7251-20
Unverbindliche Preisempfehlung	15.95	4.30
EAN-Code	 4 078500 722100	 4 078500 725101
VE in Stück / Paletteneinheit	5 / 1800	5 / 3240
Verpackungsform	lose	lose
Abgabe/Info	–	–
Einsatz	Für problemloses Ansaugen, z. B. für Pumpen	Für Fuss- und Zwischenventile, z. B. für Pumpen
Gewinde	33,3 mm (G 1")-Gewinde	33,3 mm (G 1")-Gewinde
Einsetzbar für	–	25 mm (1")-Schläuche
Material	Ventilkörper aus Messing, Saugkorb feinmaschiges Niro-Stahlgeflecht	Messing
Inhalt	Saugkorb, Ventilkegel, Dichtung	–



Messing-Gewindenippel



Artikelbezeichnung	Messing-Gewindenippel	Reduzier-Messing-Gewindenippel
Artikel-Nr.	7261-20	7263-20
Unverbindliche Preisempfehlung	5.75	4.75
EAN-Code	 4 078500 726108	 4 078500 726306
VE in Stück / Paletteneinheit	5 / 3240	5 / 3240
Verpackungsform	lose	lose
Abgabe/Info	–	–
Einsatz	Zum Einsatz, z. B. für Pumpen	Zum Einsatz, z. B. für Pumpen
Gewinde	33,3 mm (G 1")-Gewinde, beidseitig	33,3 mm (G 1")-Aussengewinde 26,5 mm G 3/4"-Aussen-gewinde

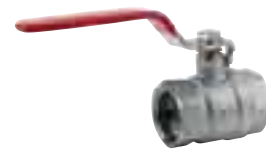

Kugelhähne



Artikelbezeichnung	Kugelhahn	Kugelhahn
Artikel-Nr.	7336-20	7337-20
Unverbindliche Preisempfehlung	14.95	16.95
EAN-Code	 4 078500 733601	 4 078500 733700
VE in Stück / Paletteneinheit	5 / 1800	3 / 1080
Verpackungsform	lose	lose
Abgabe/Info	–	–
Einsatz	Zur schnellen Freigabe der vollen Wassermenge. Geeignet für den Innen- und Aussenbereich	
Innengewinde	26,5 mm (G 3/4") Gewinde, beidseitig	33,3 mm (G 1") Gewinde, beidseitig
Besonderheiten	Matt verchromt	

Absperrschieber













Artikelbezeichnung	Muffen-Absperrschieber mit Innengewinde	Muffen-Absperrschieber mit Innengewinde
Artikel-Nr.	7340-20	7341-20
Unverbindliche Preisempfehlung	15.50	14.95
EAN-Code	 4 078500 734004	 4 078500 734103
VE in Stück / Paletteneinheit	5 / 1680	3 / 1008
Verpackungsform	lose	lose
Abgabe/Info	–	–
Einsatz	Ausschliesslich geeignet für Wasser	
Innengewinde	26,5 mm (G 3/4"), beidseitig	33,3 mm (G 1"), beidseitig
Besonderheiten	Arbeitsdruck: bis 12 bar	

Kunststoff Schlauchverbindungsstücke

Artikelbezeichnung					
Artikel-Nr.	7290-20	7291-20	7292-20	7293-20	7294-20
Unverbindliche Preisempfehlung	2.75	4.25	4.75	5.75	6.75
EAN-Code	 4 078500 729000	 4 078500 729109	 4 078500 729208	 4 078500 729307	 4 078500 729406
VE in Stück / Paletteneinheit	20 / 5760	20 / 5760	10 / 1560	10 / 1560	10 / 1560
Verpackungsform	4-Farb-Blisterkarte	4-Farb-Blisterkarte	4-Farb-Blisterkarte	4-Farb-Blisterkarte	4-Farb-Blisterkarte
Abgabe/Info	–	–	–	–	–
Einsatz	Zur Schlauchverlängerung oder zur Schlauchreparatur				
Einsetzbar für	4 mm Schläuche	6 mm Schläuche	8 mm Schläuche	10 mm Schläuche	12 mm Schläuche
Inhalt	3 Stück	3 Stück	2 Stück	2 Stück	2 Stück

Kunststoff T-Stücke

Artikelbezeichnung					
Artikel-Nr.	7300-20	7301-20	7302-20	7303-20	7304-20
Unverbindliche Preisempfehlung	2.95	4.75	4.75	5.50	5.95
EAN-Code	 4 078500 730006	 4 078500 730105	 4 078500 730204	 4 078500 730303	 4 078500 730402
VE in Stück / Paletteneinheit	10 / 4080	10 / 1560	10 / 1560	10 / 1560	10 / 1560
Verpackungsform	4-Farb-Blisterkarte	4-Farb-Blisterkarte	4-Farb-Blisterkarte	4-Farb-Blisterkarte	4-Farb-Blisterkarte
Abgabe/Info	–	–	–	–	–
Einsatz	Zum Abzweigen von Schläuchen				
Einsetzbar für	4 mm Schläuche	6 mm Schläuche	8 mm Schläuche	10 mm Schläuche	12 mm Schläuche
Inhalt	2 Stück	2 Stück	2 Stück	2 Stück	2 Stück

GARDENA Pumpen

ENTWICKELT IN DEUTSCHLAND 



Die Kraft der GARDENA Pumpen spüren

Sei es zur Bewässerung, Entwässerung oder für die Hauswasserversorgung. GARDENA bietet ein umfassendes Sortiment an Pumpen für jede Anwendung. Ganz gleich, auf welche Pumpe die Wahl fällt: Mit mehr als 40 Jahren Erfahrung sind Qualität, innovative Features und Top-Leistung von GARDENA stets gewährleistet.



Komfortabel

GARDENA Innovationen, die den Alltag leichter machen.

Führende Marke

Die bevorzugte Marke in Europa mit über 12 Millionen verkauften Pumpen.

Quelle: GARDENA Marktforschung.

Hochleistung

Hohe Leistungsfähigkeit und Qualität.

Maximale Lebensdauer dank selbstschützenden Technologien.

Für jede Anwendung das richtige Produkt

Entwässerung

Zum Umpumpen sowie zum Abpumpen von überfluteten Kellern, Pools, Teichen oder vollgelaufenen Baugruben.



Klarwasser-Tauchpumpen

Schmutzwasser-Tauchpumpen

Schmutz- und Klarwasser-Tauchpumpen

Bewässerung

Zur Gartenbewässerung mit Wasser aus Brunnen, Zisterne und Regentonnen sowie zur Erhöhung des Wasserdrucks aus dem Wasserhahn.



Gartenpumpen

Haus- & Gartenautomaten

Regenfasspumpen

Tauch-Druckpumpen

Hauswasserversorgung

Zur Hauswasserversorgung mit Wasser aus Brunnen oder Zisterne – z. B. für Waschmaschine, Toilettenspülung oder Giesswasser.



Hauswasserwerke

Haus- & Gartenautomaten

Tauch-Druckpumpen automatic

Fördermedien: Leitungs- und Regenwasser, chlorhaltiges Schwimmbadwasser. Nicht gefördert werden dürfen: Salzwasser, aggressive und leicht brennbare Stoffe sowie Lebensmittel.

*Nach Registrierung unter gardena.com/registration innerhalb von 3 Monaten nach Kauf. Akkus und Ladegeräte (soweit enthalten) ausgeschlossen. Garantiebedingungen unter gardena.com/warranty. BASIC Pumpen ausgenommen.

Schmutzwasser-Tauchpumpen

ENTWICKELT IN
DEUTSCHLAND



CE



CE



CE



CE

Artikelbezeichnung	Schmutzwasser-Tauchpumpe 9000	Schmutzwasser-Tauchpumpe 16000	Schmutzwasser-Tauchpumpe 20000 Aquasensor	Schmutzwasser-Tauchpumpe 25000
Artikel-Nr.	9040-62	9042-62	9044-62	9046-20
Unverbindliche Preisempfehlung	89.95	139.00	199.00	In der CH nicht lieferbar
EAN-Code				
VE in Stück / Paletteneinheit	1 / 39	1 / 30	1 / 26	1 / 26
Verpackungsform	4-Farb-Displaykarton	4-Farb-Displaykarton	4-Farb-Displaykarton	4-Farb-Displaykarton
Abgabe/Info	-	-	-	-
Einsatzmöglichkeiten	Zur Entwässerung sowie zum Um- und Auspumpen von Schmutzwasser			
Leistung	300 W	450 W	750 W	1.100 W
Max. Fördermenge	9.000 l/h	16.000 l/h	20.000 l/h	25.000 l/h
Max. Förderhöhe/Druck	6 m / 0,6 bar	7 m / 0,7 bar	9 m / 0,9 bar	11 m / 1,1 bar
Automatic-Funktion / Trockenlaufsicherung	Schwimmerschalter	Schwimmerschalter	LED-Aquasensor	Schwimmerschalter
Max. Eintauchtiefe	7 m	7 m	7 m	7 m
Max. Korndurchmesser	25 mm	35 mm	35 mm	38 mm
Gewicht ca.	4,2 kg	4,7 kg	6,2 kg	7,1 kg
Masse (L x B x H) ca.	249 x 177 x 317 mm	253 x 183 x 355 mm	271 x 196 x 379 mm	273 x 200 x 408 mm
Anschlusskabel	10 m H05 RN-F	10 m H05 RN-F	10 m H07 RN-F	10 m H07 RN-F
Max. Medientemperatur	35° C	35° C	35° C	35° C
Anschlussgewinde	33,3 mm (G1")	33,3 mm (G1"), 47,9 mm (G1 1/2")	47,9 mm (G 1 1/2")	47,9 mm (G 1 1/2")
Anschlüsse	25 mm (1"), 38 mm (1 1/2"), * Möglich, jedoch nicht im Lieferumfang enthalten	25 mm (1"), 32 mm (1 1/4"), 38 mm (1 1/2"), * Original GARDENA System (G1"), GARDENA Profi System (G1")	32 mm (1 1/4"), 38 mm (1 1/2"), 50 mm (2")	32 mm (1 1/4"), 38 mm (1 1/2"), 50 mm (2")
Schnellkupplungssystem	•	•	•	•
Besonderheiten	Einstellbarer Schwimmerschalter mit Dauerlauffunktion, gehärtete Antriebswelle mit doppelter Abdichtung, ergonomisches Griffdesign mit Kabelaufwicklung und Seilaufnahme	Gehäuseabdeckung aus Edelstahl, einstellbarer Schwimmerschalter mit Dauerlauffunktion, Antriebswelle mit Keramikbeschichtung und dreifacher Abdichtung mit Ölkammer, ergonomisches Griffdesign mit Kabelaufwicklung und Seilaufnahme	Digitaler Aquasensor mit Touch Control, Timer-Funktion, Gehäuseabdeckung aus Edelstahl, Antriebswelle mit Keramikbeschichtung und dreifacher Abdichtung mit Ölkammer, ergonomischer Griff mit Kabelaufwicklung und Seilaufnahme	Gehäuseabdeckung aus Edelstahl, einstellbarer Schwimmerschalter mit Dauerlauffunktion, Antriebswelle mit Keramikbeschichtung und dreifacher Abdichtung mit Ölkammer, ergonomisches Griffdesign mit Kabelaufwicklung und Seilaufnahme
Schutzklasse	IP 55	IP 55	IP 55	IP X8



Schnellkupplungssystem

- Praktischer Schlauchanschluss mit nur einem „Klick“
- Schnelle Installation und Aufbewahrung
- Grosser Durchmesser für höhere Effizienz

Langlebiges Dichtungssystem (alle Edelstahlmodelle)

- Keramik beschichtete Welle für maximale mechanische Haltbarkeit
- Dreifach-Dichtungssystem mit Ölkammer verhindert Wasserleckagen am Motor über viele Jahre

**ENTWICKELT IN
DEUTSCHLAND**



Artikelbezeichnung	Klar-/Schmutzwasser-Tauchpumpe 15000	Klar-/Schmutzwasser-Tauchpumpe 19500 Aquasensor
Artikel-Nr.	9048-62	9049-20
Unverbindliche Preisempfehlung	199.00	In der CH nicht lieferbar
EAN-Code		
VE in Stück / Paletteneinheit	1 / 28	1 / 28
Verpackungsform	4-Farb-Displaykarton	4-Farb-Displaykarton
Einsatzmöglichkeiten	Zum Entwässern und Pumpen von sauberem und schmutzigem Wasser	
Leistung	550 W	860 W
Max. Fördermenge	15.000 l/h	19.500 l/h
Max. Förderhöhe/Druck	7 m / 0,7 bar	10 m / 1,0 bar
Automatic-Funktion	Schwimmerschalter	LED-Aquasensor
Max. Eintauchtiefe	7 m	7 m
Flachabsaugung bis	1 mm	1 mm
Max. Korndurchmesser	35 mm	35 mm
Gewicht ca.	6,7 kg	7,0 kg
Masse (L x B x H) ca.	272 x 197 x 388/425 mm	272 x 197 x 388/425 mm
Anschlusskabel	10 m H07 RN-F	10 m H07 RN-F
Max. Medientemperatur	35° C	35° C
Anschlussgewinde	33,3 mm (G1"), 47,9 mm (G1 1/2")	47,9 mm (G 1 1/2")
Anschlüsse	25 mm (1"), 32 mm (1 1/4"), 38 mm (1 1/2"), *Original GARDENA System (G1"), GARDENA Profi System (G1")	32 mm (1 1/4"), 38 mm (1 1/2"), 50 mm (2")
*Möglich, jedoch nicht im Lieferumfang enthalten		
Rückschlagventil	–	–
Schnellkupplungssystem	•	•
Besonderheiten	Von oben bedienbar, Gehäuseabdeckung aus Edelstahl, einstellbarer Schwimmerschalter mit Dauerlauffunktion, Keramikwelle mit Dreifachabdichtung und Ölkammer, ergonomisches Griffdesign mit Kabelaufwicklung und Seilaufnahme	Von oben bedienbar, LED-Aquasensor mit Touch Control, Timer-Funktion, Gehäuseabdeckung aus Edelstahl, Antriebswelle mit Keramikbeschichtung und dreifacher Abdichtung mit Ölkammer, ergonomisches Griffdesign mit Kabelaufwicklung und Seilaufnahme
Schutzklasse	IP 55	IP 55



Intuitiver Schaltmechanismus

- Funktioniert in beide Richtungen, ohne die Pumpenfüsse zu berühren
- Keine schmutzigen Finger oder nasse Schuhe



2in1 mit Umschaltfunktion

Diese Mehrzweckpumpe kann für Schmutzwasser (Partikel bis zu 35 mm) oder zur Flachabsaugung (1 mm) im Klarwasserbetrieb eingesetzt werden.

ENTWICKELT IN
DEUTSCHLAND



CE







CE



CE



CE

Artikelbezeichnung	Klarwasser-Tauchpumpe 9000	Klarwasser-Tauchpumpe 11000	Klarwasser-Tauchpumpe 11000 Aquasensor	Klarwasser-Tauchpumpe 17000 Aquasensor
Artikel-Nr.	9030-62	9032-62	9034-62	9036-20
Unverbindliche Preisempfehlung	84.95	125.00	169.00	In der CH nicht lieferbar
EAN-Code	 4 078500 063845	 4 078500 063852	 4 078500 064538	 4 078500 053280
VE in Stück / Paletteneinheit	1 / 40	1 / 36	1 / 28	1 / 26
Verpackungsform	4-Farb-Displaykarton	4-Farb-Displaykarton	4-Farb-Displaykarton	4-Farb-Displaykarton
Einsatzmöglichkeiten	Zur Entwässerung sowie zum Um- und Auspumpen von sauberem bis leicht verschmutztem Wasser			
Leistung	300 W	450 W	450 W	750 W
Max. Fördermenge	9.000 l/h	11.000 l/h	11.000 l/h	17.000 l/h
Max. Förderhöhe/Druck	6 m / 0,6 bar	7 m / 0,7 bar	7 m / 0,7 bar	9 m / 0,9 bar
Automatic-Funktion / Trockenlauf-sicherung	Schwimmerschalter	Schwimmerschalter	LED-Aquasensor	LED-Aquasensor
Max. Eintauchtiefe	7 m	7 m	7 m	7 m
Flachabsaugung bis	2 mm	2 mm	1 mm	1 mm
Max. Korndurchmesser	5 mm	5 mm	5 mm	5 mm
Gewicht ca.	4,1 kg	4,6 kg	4,8 kg	6,1 kg
Masse (L x B x H) ca.	242 x 179 x 283 mm	242 x 179 x 315 mm	257 x 183 x 334 mm	257 x 183 x 334 mm
Anschlusskabel	10 m H05 RN-F	10 m H05 RN-F	10 m H05 RN-F	10 m H07 RN-F
Max. Medientemperatur	35° C	35° C	35° C	35° C
Anschlussgewinde	33,3 mm (G1")	33,3 mm (G1")	33,3 mm (G1"), 47,9 mm (G1 1/2")	47,9 mm (G1 1/2")
Anschlüsse	25 mm (1"), 38 mm (1 1/2"), * Original GARDENA System (G1"), GARDENA Profi System (G1")	25 mm (1"), 38 mm (1 1/2"), * Original GARDENA System (G1"), GARDENA Profi System (G1")	25 mm (1"), 32 mm (1 1/4"), 38 mm (1 1/2"), * Original GARDENA System (G1"), GARDENA Profi System (G1")	32 mm (1 1/4"), 38 mm (1 1/2"), 50 mm (2")
Schnellkupplungssystem	•	•	•	•
Rückschlagventil	–	–	•	•
Besonderheiten	Einstellbarer Schwimmerschalter mit Dauerlauf-funktion, gehärtete Antriebswelle mit doppelter Abdichtung, ergonomisches Griffdesign mit Kabelaufwicklung und Seilaufnahme	Gehäuseabdeckung aus Edelstahl, einstellbarer Schwimmerschalter mit Dauerlauf-funktion, Antriebswelle mit Keramikbeschichtung und dreifacher Abdichtung mit Ölkammer, ergonomisches Griffdesign mit Kabelaufwicklung und Seilaufnahme	Digitaler Aquasensor mit Touch Control, Timer-Funktion, Gehäuseabdeckung aus Edelstahl, Antriebswelle mit Keramikbeschichtung und dreifacher Abdichtung mit Ölkammer, ergonomischer Griff mit Kabelaufwicklung und Seilaufnahme, Flow Boost Funktion	Digitaler Aquasensor mit Touch Control, Timer-Funktion, Gehäuseabdeckung aus Edelstahl, Antriebswelle mit Keramikbeschichtung und dreifacher Abdichtung mit Ölkammer, ergonomischer Griff mit Kabelaufwicklung und Seilaufnahme, Flow Boost Funktion
Schutzklasse	IP 55	IP 55	IP 55	IP X8

Aquasensor-System mit LED-Anzeige

Automatischer Start ab 5 mm Wasserstand, funktioniert auch in engen Einsatzbereichen.

Einfache Einstellung der Schaltepunkte durch Touchfunktion.

Hält in verschmutztem Umfeld bis zu 5 Mal länger als bisher.

Reinigungsanzeige und Trockenlaufschutz.



Flow Boost Funktion

Mit der einfachen Hubfunktion kann die Pumpe ihre maximale Leistung oberhalb des Flachabsaugbereichs erzielen.

Mit einem einfachen Klick kann die Pumpe dann ein Wischtrocken-Ergebnis von 1 mm erzielen.

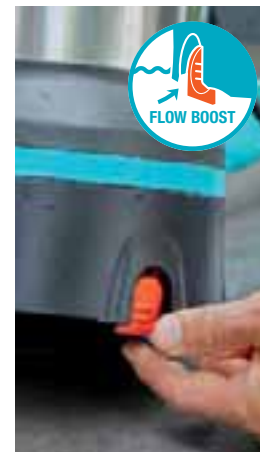

ENTWICKELT IN
DEUTSCHLAND



Artikelbezeichnung	Akku-Klarwasser-Tauchpumpe 2000/2 18V P4A Ready-To-Use Set	Akku-Klarwasser-Tauchpumpe 2000/2 18V P4A solo	Akku-Klarwasser-Tauchpumpe 2000/2 18V P4A
Artikel-Nr.	14600-20	14600-55	14600-66
Unverbindliche Preisempfehlung	199.00	119.00	In der CH nicht lieferbar
EAN-Code			
VE in Stück / Paletteneinheit	1 / 48	1 / 48	1 / 45
Verpackungsform	4-Farb-Displaykarton	4-Farb-Displaykarton	4-Farb-Displaykarton
Abgabe/Info	-	-	-
Akku-Laufzeit	65 Min max.		
Einsatzmöglichkeiten	Zur Entwässerung sowie zum Um- und Auspumpen von sauberem bis leicht verschmutztem Wasser, Bewässerung		
Max. Fördermenge	2.000 l/h		
Max. Förderhöhe/Druck	20 m / 2,0 bar		
Max. Eintauchtiefe	1,8 m		
Flachabsaugung bis	5 mm		
Max. Korndurchmesser	0,5 mm		
Gewicht ca.	2,3 kg	2,0 kg	2,0 kg
Masse (L x B x H) ca.	14 x 14 x 27 cm		
Anschlusskabel	2 m H05 V V-F (zwischen Akku und Pumpe)		
Max. Medientemperatur	35° C		
Anschlussgewinde	33,3 mm (G1")		
Anschlüsse	Universalanschluss für 19 mm (3/4") und 25 mm (1") Schläuche		
Gleichstrommotor mit Thermo-schutzschalter	Leise, wartungsfrei		
Besonderheiten	Leistungsstufen regelbar, Edelstahlwelle, integrierter Schmutzfilter, Timer-Funktion (5/10/15 Min.)		
Schutzklasse	Pumpe IPX8, Akkualter IPX4		
Akku enthalten	•	-	-
Ladegerät enthalten	•	-	-
Akku-Technologie	Li-Ion	-	-
Akku-Leistung	18 V Li-Ion / 2,5 Ah	-	-
Contenu	inkl. System Akku P4A PBA 18V/45, inkl. Ladegerät P4A AL 1810 CV	-	-



Leistungsregulierung

Mit drei unterschiedlichen Leistungsstufen finden Sie immer die richtige Balance aus Pumpleistung und Akkulaufzeit.



Integriertes Design

Die Akku-Box lässt sich an der Pumpe befestigen und somit leicht und kompakt transportieren und verstauen.



Timer-Funktion

Ob bei der Bewässerung mit einem Regner oder bei der Entleerung eines Wasserbeckens. Mit der Timer-Funktion stoppt die Pumpe je nach Wahl zuverlässig nach 5, 10 oder 15 Minuten.

Das 18V POWER FOR ALL Akku-System



Wasser marsch! Mit Pumpen von GARDENA geht das ganz einfach. Ganz ohne Stromanschluss. Denn mit dem leistungsstarken 18V **POWER FOR ALL** System-Akku kann Wasser problemlos von A nach B transportiert oder der Garten bewässert werden. Damit kann die Freiheit und die Pumpen-Power auch dort genossen werden, wo es keine Steckdose in der Nähe gibt. Zum Beispiel in der Gartenlaube, in grossen Gärten ohne Stromversorgung oder beim Camping.

- mit 2,0 bar druckstark und somit auch für kleinere Regner geeignet
- drei wählbare Leistungsstufen für die beste Balance aus Leistung und Akkulaufzeit
- integriertes Design, daher leicht zu transportieren und zu verstauen
- erhältlich als Regenfasspumpe oder Klarwasser-Tauchpumpe
- Integrierte Timer-Funktion für 5, 10 oder 15 Minuten



POWER FOR ALL ALLIANCE

Die **POWER FOR ALL** ALLIANCE ist eine der grössten markenübergreifenden Akku-Allianzen führender Hersteller weltweit und bietet Lösungen für das ganze Zuhause.



Ein Akku für
**mehr als
100 Geräte**



Alle kompatiblen Akku-Geräte und zugehörigen Marken der Alliance sind zu entdecken unter powerforall-alliance.com

Akku-Regenfasspumpen

ENTWICKELT IN
DEUTSCHLAND



Artikelbezeichnung	Akku-Regenfasspumpe 2000/2 18V P4A Ready-To-Use Set	Akku-Regenfasspumpe 2000/2 18V P4A solo
Artikel-Nr.	14602-20	14602-55
Unverbindliche Preisempfehlung	209.00	129.00
EAN-Code		
VE in Stück / Paletteneinheit	1 / 48	1 / 48
Verpackungsform	4-Farb-Displaykarton	4-Farb-Displaykarton
Abgabe/Info	–	–
Akku-Laufzeit	65 Min max.	
Einsatzmöglichkeiten	Zum Bewässern mit z. B. kleinen Regnern (Aqua), Spritzen, Brausen, Micro-Drip-Anlagen, zum Um- und Auspumpen	
Max. Fördermenge	2.000 l/h	
Max. Förderhöhe/Druck	20 m / 2,0 bar	
Max. Eintauchtiefe	1,8 m	
Pumpenlaufwerk	1-stufig	
Max. Medientemperatur	35° C	
Gewicht ca.	2,6 kg	2,3 kg
Masse (L x B x H) ca.	14 x 14 x 60 cm	
Anschlusskabel	2 m H05 V V-F (zwischen Akku und Pumpe)	
Anschlussgewinde	3/4" Anschlussrohr zum Einhängen in das Regenfass, abgewinkelt, teleskopierbar, G1" Anschlussgewinde	
Handgriff	Basic	
Trockenlaufsicherung	Integriert	
Reduzierte Schmutzansaugung	Durch Standfuß, integrierter Schmutzfilter	
Besonderheiten	Aluminium Teleskoprohr (560-760 mm), Leistungsstufen regelbar, Edelstahlwelle, mit Regulier- und Absperrventil, Timer-Funktion (5/10/15 Minuten)	
Schutzklasse	Pumpe IPX8, Akkualter IPX4	
Akku enthalten	•	–
Ladegerät enthalten	•	–
Akku-Technologie	Li-Ion	–
Akku-Leistung	18 V Li-Ion / 2,5 Ah	–
Contenu	inkl. System Akku P4A PBA 18V/45, inkl. Ladegerät P4A AL 1810 CV	–



Die **POWER FOR ALL ALLIANCE** ist eine der grössten markenübergreifenden Akku-Allianzen führender Hersteller weltweit und bietet Akku-Lösungen für das ganze Zuhause.



ENTWICKELT IN
DEUTSCHLAND



CE



CE

Artikelbezeichnung	Regenfasspumpe 4700/2 inox	Regenfasspumpe 4700/2 inox automatic
Artikel-Nr.	1764-62	1766-62
Unverbindliche Preisempfehlung	159.00	189.00
EAN-Code	 4 078500 063821	 4 078500 063838
VE in Stück / Paletteneinheit	1 / 45	1 / 36
Verpackungsform	4-Farb-Displaykarton	4-Farb-Displaykarton
Abgabe/Info	–	–
Einsatzmöglichkeiten	Zum Bewässern mit z. B. grösseren Regnern (Aqua/ AquaZoom), Spritzen, Brausen, Micro-Drip-Anlagen, zum Um- und Auspumpen	
Leistung	550 W	550 W
Max. Fördermenge	4.700 l/h	4.700 l/h
Max. Förderhöhe/Druck	23 m / 2,3 bar	23 m / 2,3 bar
Max. Eintauchtiefe	7 m	7 m
Pumpenlaufwerk	2-stufig	2-stufig
Max. Medientemperatur	35° C	35° C
Gewicht ca.	5,9 kg	7,1 kg
Masse (L x B x H) ca.	15 x 15 x 71 cm	15 x 15 x 80 cm
Anschlusskabel	10 m H05 RN-F	10 m H07 RN-F
Anschlussgewinde	33,3 mm (G 1")	33,3 mm (G 1")
Handgriff	Comfort	Comfort
Automatische Ein-/ Ausschaltung	–	•
Trockenlaufsicherung	Über Schwimmerschalter	Integriert
Kondensatormotor mit Thermoschutzschalter	Leise, wartungsfrei	Leise, wartungsfrei
Reduzierte Schmutzansaugung	Durch Standfuss, integrierter Schmutzfilter	Durch Standfuss, integrierter Schmutzfilter
Besonderheiten	Aluminium Teleskoprohr (670-870 mm), mit Regulier- und Absperrventil, Edelstahl-Pumpengehäuse	Aluminium Teleskoprohr (760-960 mm), mit Regulier- und Absperrventil, Edelstahl-Pumpengehäuse und Anschlussgewinde, Edelstahlwelle
Schutzklasse	IP 55	IP 55



Leistungsstark und vielseitig

Zur Bewässerung mit Regnern, Spritzen, Brausen und Micro-Drip-System-Anlagen.

Teleskoprohr

Führt das Wasser ohne Verluste durch abgeknickte Schläuche über den Fassrand. Mit dem Verlängerungsrohr (1420-20) kann die Länge um 21 cm verlängert werden.

ENTWICKELT IN
DEUTSCHLAND



CE



CE



CE

Artikelbezeichnung	Tauch-Druckpumpe 5900/4 inox	Tauch-Druckpumpe 5900/4 inox automatic	Tauch-Druckpumpe 6100/5 inox automatic
Artikel-Nr.	1768-61	1771-61	1773-62
Unverbindliche Preisempfehlung	In der CH nicht lieferbar	In der CH nicht lieferbar	499.00
EAN-Code			
VE in Stück / Paletteneinheit	1 / 21	1 / 21	1 / 20
Verpackungsform	4-Farb-Displaykarton	4-Farb-Displaykarton	4-Farb-Displaykarton
Abgabe/Info	–	–	–
Einsatzmöglichkeiten	Zum Betrieb von Sprinklern und Bewässerungssystemen, zur Wasserentnahme aus grosser Tiefe	Zur automatischen Wasserversorgung in Haus und Garten direkt aus Brunnen oder Zisterne	
Leistung	900 W	900 W	1.100 W
Max. Fördermenge	5.900 l/h	5.900 l/h	6.100 l/h
Max. Förderhöhe/Druck	35 m / 3,5 bar	35 m / 3,5 bar	47 m / 4,7 bar
Max. Eintauchtiefe	12 m	12 m	17 m
Pumpenlaufwerk	3-stufig	3-stufig	4-stufig
Max. Medientemperatur	35° C	35° C	35° C
Gewicht ca.	9,4 kg	9,3 kg	10,6 kg
Masse (L x B x H) ca.	15 x 15 x 48 cm	15 x 15 x 48 cm	15 x 15 x 50 cm
Anschlusskabel	15 m / H07 RN-F	15 m / H07 RN-F	20 m / H07 RN-F
Anschlussgewinde	33,3 mm (G 1")	33,3 mm (G 1")	33,3 mm (G 1")
Anschlüsse	Universalanschluss für 19 mm (3/4") und 25 mm (1") Schläuche		
Befestigungsseil	20 m	20 m	23 m
Automatische Ein- / Ausschaltung	–	•	•
Trockenlaufsicherung	Über Schwimmerschalter	Integriert	Integriert
Kleinmengenprogramm	–	•	•
Integrierter Schmutzfilter	•	•	•
Einsetzbar / erweiterbar mit	smart Power Zwischenstecker (Art.-Nr. 19095/19096)	smart Power Zwischenstecker (Art.-Nr. 19095/19096), Bewässerungssteuerung	smart Power Zwischenstecker (Art.-Nr. 19095/19096), Bewässerungssteuerung
Besonderheiten	Edelstahlwelle. Ideal für Brunnen oder Zisternen ab mind. 150 mm Ø. Anschlussmöglichkeit für schwimmende Absaugung. Gehäuse und Anschlussgewinde aus rostfreiem Edelstahl	Edelstahlwelle. Ideal für Brunnen oder Zisternen ab mind. 150 mm Ø. Tropfwasserwarnung. Anschlussmöglichkeit für schwimmende Absaugung. Gehäuse und Anschlussgewinde aus rostfreiem Edelstahl	Edelstahlwelle. Ideal für Brunnen oder Zisternen ab mind. 150 mm Ø. Tropfwasserwarnung. Anschlussmöglichkeit für schwimmende Absaugung. Gehäuse und Anschlussgewinde aus rostfreiem Edelstahl
Schutzklasse	IP X8	IP X8	IP X8



Für grosse Tiefen

- Grosse Fördermengen
- Kurze Ansaugzeiten
- Sicherer Betrieb

Zwei Lösungen gegen Schmutzansaugung

Die neue Pumpengeneration kann mit Saugfilter betrieben oder direkt an die schwimmende Absaugung angeschlossen werden, wenn sie in verunreinigtem Wasser eingesetzt wird.

Gartenspumpen/Gartenspumpen-Sets

ENTWICKELT IN
DEUTSCHLAND



reddot winner 2023



Artikelbezeichnung	Gartenspumpe 4100 Silent	Gartenspumpe 4200 Silent	Gartenspumpe 4300 Silent	Gartenspumpe 4100 Silent Set	Gartenspumpe 4100 Silent Saugschlauch-Set
Artikel-Nr.	9050-62	9054-61	9056-61	9051-61	9052-20
Unverbindliche Preisempfehlung	129.00	In der CH nicht lieferbar	In der CH nicht lieferbar	In der CH nicht lieferbar	In der CH nicht lieferbar
EAN-Code					
VE in Stück / Paletteneinheit	1 / 21	1 / 21	1 / 21	1 / 12	1 / 12
Verpackungsform	4-Farb-Displaykarton	4-Farb-Displaykarton	4-Farb-Displaykarton	4-Farb-Displaykarton	4-Farb-Displaykarton
Einsatzmöglichkeiten	Zum Bewässern, zur Druckverstärkung, zum Um- und Auspumpen				
Leistung	550 W	600 W	650 W	550 W	550 W
Max. Fördermenge	4.100 l/h	4.200 l/h	4.300 l/h	4.100 l/h	4.100 l/h
Max. Förderhöhe/Druck	36 m / 3,6 bar	39 m / 3,9 bar	43 m / 4,3 bar	36 m / 3,6 bar	36 m / 3,6 bar
Max. Selbstansaughöhe	8 m	8 m	8 m	8 m	8 m
Pumpenlaufwerk	Jet	Jet	Jet	Jet	Jet
Gewicht ca.	7,0 kg	7,2 kg	7,9 kg	12 kg	12 kg
Masse (L x B x H) ca.	43 x 22 x 28 cm	45 x 22 x 28 cm	45 x 22 x 28 cm	43 x 22 x 28 cm	43 x 22 x 28 cm
Anschlusskabel	1,5 m H07 RN-F	1,5 m H07 RN-F	1,5 m H07 RN-F	1,5 m H07 RN-F	1,5 m H07 RN-F
Max. Medientemperatur	35° C	35° C	35° C	35° C	35° C
Anschlussgewinde	33,3 mm (G 1")	33,3 mm (G 1")	33,3 mm (G 1")	33,3 mm (G 1")	33,3 mm (G 1")
Anzahl Ausgänge / Material	1 / Kunststoff	1 / Kunststoff	1 / rostfreier Edelstahl	1 / Kunststoff	1 / Kunststoff
Material Wasserzulauf	Kunststoff	rostfreier Edelstahl	rostfreier Edelstahl	Kunststoff	Kunststoff
Wetterschutz	UV & Regen	UV & Regen	UV & Regen	UV & Regen	UV & Regen
Bluetooth® - Verbindung / beleuchtetes LC-Display	-	-	-	-	-
Safe-pump Funktion / Trockenlauf-sicherung / Thermoschutzschalter	- / - / Motor	- / - / Motor	- / - / Motor	- / - / Motor	- / - / Motor
Integrierter Vorfilter	-	-	-	-	-
Keramikabdichtung / doppeltes Dichtungssystem / Edelstahlwelle	• / • / •	• / • / •	• / • / •	• / • / •	• / • / •
Schutzklasse	IP X4	IP X4	IP X4	IP X4	IP X4
Einsetzbar / erweiterbar mit	smart Power Zwischenstecker (Art.-Nr. 19095/19096)				
Besonderheiten	Separate Einfüll-/ Ablassschraube, äusserst effizient			Separate Einfüll-/ Ablassschraube, äusserst effizient, Set beinhaltet 20 m, 13 mm, (1/2")-Schlauch mit Armaturen und 3,5 m Sauggarnitur 25 mm (1")	Separate Einfüll-/ Ablassschraube, äusserst effizient, Set beinhaltet 7 m Sauggarnitur 25 mm (1")



Kompakt, leistungsstark und energiesparend

Die perfekten Einstiegspumpen. Dank des stromsparenden Motors sind die Betriebskosten gering.

Geräuschhemmendes Gehäuse

Dank des äusseren Pumpengehäuses ist die Pumpe leise und geräuscharm.

Wetterschutz

Die Pumpe kann die ganze Saison im Freien installiert bleiben, da gegen Regen und Sonne geschützt. Dies bietet noch mehr Flexibilität in der Standortwahl.

ENTWICKELT IN DEUTSCHLAND



reddot winner 2023

Artikelbezeichnung



Gartenpumpe 4200 Silent Set



Gartenpumpe 5600 Silent+



Gartenpumpe 6300
SilentComfort



Gartenpumpe 6500
SilentComfort

Artikel-Nr.	9055-61	9057-62	9058-61	9059-61
Unverbindliche Preisempfehlung	In der CH nicht lieferbar	279.00	In der CH nicht lieferbar	In der CH nicht lieferbar
EAN-Code				
VE in Stück / Paletteneinheit	1 / 12	1 / 18	1 / 16	1 / 13
Verpackungsform	4-Farb-Displaykarton	4-Farb-Displaykarton	4-Farb-Displaykarton	4-Farb-Displaykarton
Einsatzmöglichkeiten	Zum Bewässern, zur Druckverstärkung, zum Um- und Auspumpen			
Leistung	600 W	900 W	1050 W	1300 W
Max. Fördermenge	4.200 l/h	5.600 l/h	6.300 l/h	6.500 l/h
Max. Förderhöhe/Druck	39 m / 3,9 bar	47 m / 4,7 bar	49 m / 4,9 bar	60 m / 6,0 bar
Max. Selbstansaughöhe	8 m	8 m	8 m	8 m
Pumpenlaufwerk	Jet	Mehrstufig, 4-fach, wassergekühlt	Mehrstufig, 4-fach, wassergekühlt	Mehrstufig, 5-fach, wassergekühlt
Gewicht ca.	12,2 kg	10,0 kg	10,7 kg	11,8 kg
Masse (L x B x H) ca.	45 x 22 x 28 cm	58 x 23 x 31	58 x 23 x 31	62 x 23 x 31
Anschlusskabel	1,5 m H07 RN-F	1,5 m H07 RN-F	1,5 m H07 RN-F	1,5 m H07 RN-F
Max. Medientemperatur	35° C	35° C	35° C	35° C
Anzahl Ausgänge / Material / Anschlussgewinde	1 / Kunststoff / 33,3 mm (G 1")	2 (einer davon schwenkbar) / rostfreier Edelstahl / 33,3 mm (G 1")	2 (einer davon schwenkbar) / rostfreier Edelstahl / 33,3 mm (G 1")	2 (einer davon schwenkbar) / rostfreier Edelstahl / 33,3 mm (G 1")
Material Wasserzulauf	rostfreier Edelstahl	rostfreier Edelstahl	rostfreier Edelstahl	rostfreier Edelstahl
Wetterschutz	UV & Regen	UV & Regen	UV & Regen	UV & Regen
Bluetooth® / beleuchtetes LC-Display	-	-	• / in 28 Sprachen verfügbar	• / in 28 Sprachen verfügbar
Safe-pump Funktion / Trockenlaufsicherung / Thermo-schutzschalter	- / - / Motor	- / - / Motor	• / • / Wasser & Motor	• / • / Wasser & Motor
Integrierter Vorfilter	-	•	•	•
Keramikabdichtung / doppeltes Dichtungssystem / Edelstahlwelle	• / • / •	• / • / •	• / • / •	• / • / •
Schutzklasse	IP X4	IP X4	IP X4	IP X4
Einsetzbar / erweiterbar mit	smart Power Zwischenstecker (Art.-Nr. 19095/ 19096)		smart Power Zwischenstecker (Art.-Nr. 19095/ 19096), Bodenfeuchtesensor (Art.-Nr. 1867)	
Besonderheiten	Separate Einfüll-/ Ablassschraube, äusserst effizient, Set beinhaltet 20 m, 13 mm (1/2")-Schlauch mit Armaturen und 3,5 m Sauggarnitur 25 mm (1")	Separate Einfüll-/ Ablassschraube, äusserst effizient und äusserst leise, Pumpengehäuse aus Edelstahl	Separate Ablassschraube, äusserst effizient und äusserst leise, Pumpengehäuse aus Edelstahl, Timer- und Bewässerungsfunktion (nur mit Bluetooth®- Verbindung), Start- und Fehlerbehebungsanleitung (nur mit Bluetooth®- Verbindung), Erinnerung zur Reinigung GARDENA Bluetooth® App. Kostenloser Download, keine Abonnementgebühren, verfügbar für Smartphone, Tablet, Android oder iOS Betriebssystem & Bluetooth®-Funktion erforderlich	

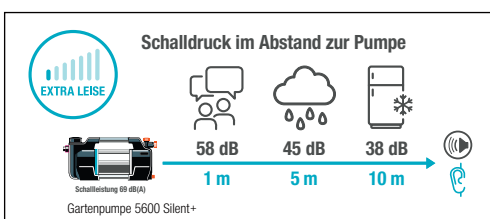

Ausserordentlich leise

Dank der wassergekühlten Motorentechnologie ist erstmalig ein angenehmer Geräuschpegel möglich.

Klassische Bedienung oder via Bluetooth®- Verbindung

Einfache Bedienung über das Tastenfeld oder die Bluetooth®-Verbindung mit vielen Extras wie der Bewässerungssteuerung- oder Timerfunktion.

Bestens geschützt

Mit integriertem Feinfilter, Trockenlaufsicherung, automatischer Sicherheitsabschaltung bei Heisslauf der Pumpe und High-End Dichtungssystem ist die Pumpe optimal geschützt und besonders langlebig.

Die neuen Hauswasserwerke

Besonders leise, extrem leistungsstark und energieeffizient

Nach der Einführung der neuen Gartenpumpen im Jahr 2023 erweitert GARDENA nun das Sortiment der Hauswasserwerke. Neue Modelle mit tollem Design und innovativen Funktionen heben die GARDENA Hauswasserwerke auf ein neues Niveau. Die neuen Produkte zeichnen sich durch einen geräuscharmen Betrieb, hohe Leistung bei geringem Stromverbrauch, innovativer Powerboost-Funktion und Bluetooth®-Steuerungsoption aus. Dies macht den Betrieb im Garten oder Haus so leise, dass sie kaum noch auffallen und ermöglicht trotzdem eine einzigartige Bewässerungsleistung.

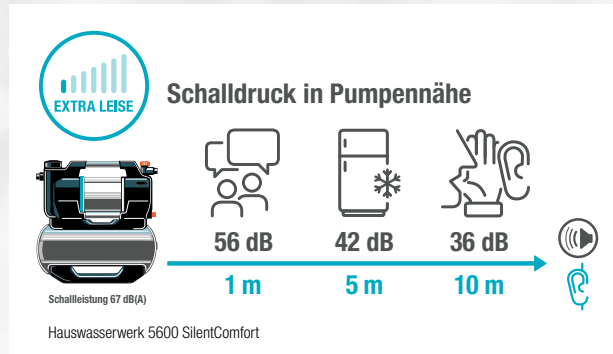

Extrem leise

Eines der leisesten Hauswasserwerke, dank deutscher Ingenieurskunst. Aufgrund der wassergekühlten Mehrstufentechnologie sind sie im Haus oder Garten kaum zu hören.

Powerboost-Funktion für leistungsstarke Bewässerung

Mit dieser innovativen Funktion wird ein erhöhter Wasserbedarf automatisch erkannt und die gesamte Pumpleistung wird nahezu ohne Druckschwankungen abgerufen.



Hohe Effizienz

Hohe Leistung und geringer Stromverbrauch. Verlustarme und direkte Tankkopplung aus rostfreiem Edelstahl.



Mit Bluetooth® Option

Die Pumpe kann jetzt manuell oder mit dem Smartphone über die GARDENA Bluetooth® App bedient werden.

Die Vorteile der GARDENA Bluetooth® App



Bluetooth® Verbindung

Smartphone zur Hand nehmen, GARDENA Bluetooth® App öffnen und loslegen.



EasyApp Control

Bedienung der Pumpe mit der GARDENA Bluetooth® App aus bis zu 10 m Entfernung.



EasyConfig

Schnelle Installation durch step-by-step Anleitung.



Auto Schedule

Der Planungsassistent bietet die perfekte Unterstützung bei der optimalen Bewässerung der Pflanzen.



Bodenfeuchtesensor

Durch den optionalen Anschluss des GARDENA Bodenfeuchtesensors werden die Bewässerungszeitpläne an die gemessene Bodenfeuchte angepasst.

ENTWICKELT IN DEUTSCHLAND



reddot winner 2023



CE



CE

Neu!



CE

Neu!

Artikelbezeichnung	Hauswasserwerk 3700/4	Hauswasserwerk 3800 Silent ¹	Hauswasserwerk 3900 Silent ¹
Artikel-Nr.	9023-61	9064-62	9066-61
Unverbindliche Preisempfehlung	In der CH nicht lieferbar	329.00	In der CH nicht lieferbar
EAN-Code			
VE in Stück / Paletteneinheit	1 / 6	1 / 5	1 / 9
Verpackungsform	4-Farb-Displaykarton	4-Farb-Displaykarton	4-Farb-Displaykarton
Einsatzmöglichkeiten	Für die automatische Brauchwassernutzung in Haus und Garten		
Leistung	800 W	600 W	650 W
Max. Fördermenge	3.700 l/h	3.800 l/h	3.900 l/h
Max. Förderhöhe / Druck	41 m / 4,1 bar	39 m / 3,9 bar	43 m / 4,3 bar
Einschaltdruck	1,5 bar +/- 0,1 bar	1,5 bar +/- 0,1 bar	1,5 bar +/- 0,1 bar
Ausschaltdruck eco / max.	2,8 bar +/- 0,1 bar	2,7 bar +/- 0,1 bar	3,0 bar +/- 0,1 bar
Powerboost-Funktion	–	–	–
Max. Selbstansaughöhe	7 m	8 m	8 m
Pumpenlaufwerk	Jet	Jet	Jet
Gewicht ca.	10,8 kg	12,7 kg	13,4 kg
Masse (L x B x H) ca.	46 x 28 x 51 cm	46 x 26 x 55	46 x 26 x 55
Anschlusskabel	1,5 m H07 RN-F	1,5 m H07 RN-F	1,5 m H07 RN-F
Max. Medientemperatur	35° C	35° C	35° C
Anschlussgewinde	33,3 mm (G 1")	33,3 mm (G 1")	33,3 mm (G 1")
Anzahl Ausgänge / Material	1 / Messing mit Kunststoffadapter	1 / Kunststoff	1 / rostfreier Edelstahl
Material Wasserzulauf	Messing mit Messingadapter	Kunststoff	rostfreier Edelstahl
Tank	19 l	5 Jahre wartungsfrei, 21 l	5 Jahre wartungsfrei, 21 l
Druckanzeige	mechanisch	mechanisch	mechanisch
Bluetooth® / beleuchtetes LC-Display	–	–	–
Einsetzbar / erweiterbar mit	smart Power Zwischenstecker (Art.-Nr. 19095/ 19096)	smart Power Zwischenstecker (Art.-Nr. 19095/ 19096)	smart Power Zwischenstecker (Art.-Nr. 19095/ 19096)
Safe-pump Funktion / Trockenlaufsicherung / Thermo-schutzschalter	– / – / Motor	– / – / Motor	– / – / Motor
Integrierter Vorfilter	–	•	•
Rückflusstopp	inkl. Messingadapter	integriert	integriert
Keramikabdichtung / doppeltes Dichtungssystem / rostfreie Edelstahlwelle	•	•	•
Schutzklasse	IP X4	IP X4	IP X4
Besonderheiten	Separate Einfüll-/ Ablassschraube	Separate Einfüll-/ Ablassschraube, äusserst effizient	Separate Einfüll-/ Ablassschraube, äusserst effizient

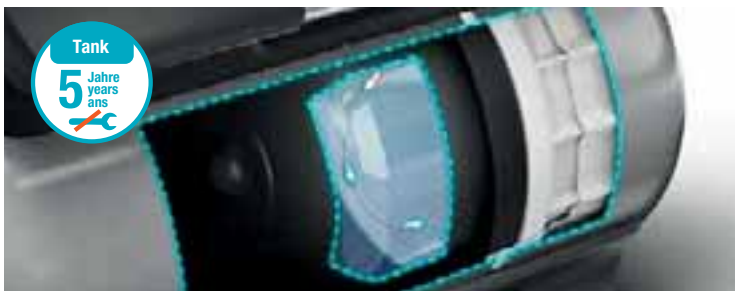

Langlebiger und wartungsfreier Tank (mindestens 5 Jahre)

Tankvolumen von bis zu 25 l mit doppelter Innenauskleidung.



Integrierter Feinfilter

Der integrierte Filter ist leicht zu reinigen und schützt die Pumpe und die angeschlossenen Geräte vor Beschädigungen oder Verstopfungen.

ENTWICKELT IN DEUTSCHLAND



reddot winner 2023



Neu!

CE

Neu!

CE

Artikelbezeichnung	Hauswasserwerk 5600 SilentComfort	Hauswasserwerk 6300 SilentComfort
Artikel-Nr.	9067-61	9068-61
Unverbindliche Preisempfehlung	In der CH nicht lieferbar	In der CH nicht lieferbar
EAN-Code		
VE in Stück / Paletteneinheit	1 / 5	1 / 5
Verpackungsform	4-Farb-Displaykarton	4-Farb-Displaykarton
Einsatzmöglichkeiten	Für die automatische Brauchwassernutzung in Haus und Garten	
Leistung	900 W	1.050 W
Max. Fördermenge	5.600 l/h	6.300 l/h
Max. Förderhöhe/Druck	47 m / 4,7 bar	49 m / 4,9 bar
Einschaltdruck	1,8 bar +/- 0,1 bar regulierbar	1,8 bar +/- 0,1 bar regulierbar
Ausschaltdruck eco/max.	3,3 bar +/- 0,1 bar regulierbar	3,6 bar +/- 0,1 bar regulierbar
Powerboost Funktion	•	•
Max. Selbstansaughöhe	8 m	8 m
Pumpenlaufwerk	Mehrstufig, 4-fach, wassergekühlt	Mehrstufig, 4-fach, wassergekühlt
Gewicht ca.	16,9 kg	17,2 kg
Masse (L x B x H) ca.	54 x 26 x 54	54 x 26 x 54
Anschlusskabel	1,5 m H07 RN-F	1,5 m H07 RN-F
Max. Medientemperatur	35° C	35° C
Anschlussgewinde	33,3 mm (G 1")	33,3 mm (G 1")
Anzahl Ausgänge / Material / Anschlussgewinde	2 (einer davon schwenkbar) / rostfreier Edelstahl / 33,3 mm (G 1")	2 (einer davon schwenkbar) / rostfreier Edelstahl / 33,3 mm (G 1")
Material Wasserzulauf	rostfreier Edelstahl	rostfreier Edelstahl
Tank	5 Jahre wartungsfrei, 25 l	5 Jahre wartungsfrei, 25 l
Druckmessung	Digital	Digital
Bluetooth® / beleuchtetes LC-Display	• / in 28 Sprachen verfügbar	• / in 28 Sprachen verfügbar
Einsetzbar / erweiterbar mit	Bodenfeuchtesensor (Art.-Nr. 1867), smart Power Zwischenstecker (Art.-Nr. 19095/19096)	
Safe-pump Funktion / Trockenlauf-sicherung / Thermoschutzschalter	• / • / Motor & Wasser	• / • / Motor & Wasser
Integrierter Vorfilter	•	•
Rückflusstop	integriert	integriert
Keramikabdichtung / doppeltes Dichtungssystem / rostfreie Edelstahlwelle	• / • / •	• / • / •
Schutzklasse	IP X4	IP X4
Besonderheiten	Separate Ablassschraube, äusserst effizient und äusserst leise, Pumpengehäuse aus Edelstahl, Timer- und Bewässerungsfunktion (nur mit Bluetooth®-Verbindung), Start- und Fehlerbehebungsanleitung (nur mit Bluetooth®-Verbindung), Erinnerung zur Reinigung, Tropfsicherung. GARDENA Bluetooth® App. Keine Abonnementgebühren, verfügbar für Smartphone, Tablet, Android oder iOS Betriebssystem & Bluetooth®-Funktion erforderlich	

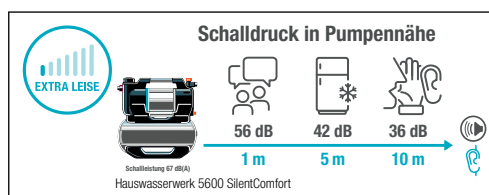

Powerboost-Funktion

Mit dieser innovativen Funktion wird ein erhöhter Wasserbedarf automatisch erkannt und die gesamte Pumpleistung wird nahezu ohne Druckschwankungen abgerufen.

Ausserordentlich leise

Dank der wassergekühlten Motorentechnologie ist ein angenehmer Geräuschpegel möglich.

Klassische Bedienung oder via Bluetooth®

Einfache Bedienung über das Tastenfeld und das beleuchtete LC-Display zur Prüfung von verfügbarem Druck oder der Einstellung von individuellen Ein- und Abschaltplänen. Alle Funktionen können auch per Bluetooth®-Verbindung komfortabel via App genutzt und bedient werden.

ENTWICKELT IN
DEUTSCHLAND



Artikelbezeichnung	Haus- & Gartenautomat 3500/4	Haus- & Gartenautomat 4000/5	Haus- & Gartenautomat 5000/5 LCD	Haus- & Gartenautomat 6000/6 LCD inox
Artikel-Nr.	1757-62	1758-61	1759-61	1760-61
Unverbindliche Preisempfehlung	399.00	In der CH nicht lieferbar	In der CH nicht lieferbar	In der CH nicht lieferbar
EAN-Code				
VE in Stück / Paletteneinheit	1 / 21	1 / 12	1 / 12	1 / 12
Verpackungsform	4-Farb-Displaykarton	4-Farb-Displaykarton	4-Farb-Displaykarton	4-Farb-Displaykarton
Abgabe/Info	–	–	–	–
Einsatzmöglichkeiten	Automatische Brauchwassernutzung - zur Gartenbewässerung oder im Haus			
Leistung	800 W	1.100 W	1.300 W	1.300 W
Max. Fördermenge	3.500 l/h	4.000 l/h	5.000 l/h	6.000 l/h
Max. Förderhöhe/Druck	40 m / 4,0 bar	45 m / 4,5 bar	50 m / 5,0 bar	55 m / 5,5 bar
Einschaltdruck	2,5 +/- 0,2 bar	3,0 +/- 0,2 bar	3,2 +/- 0,2 bar	3,2 +/- 0,2 bar
Max. Selbstansaughöhe	7 m	8 m	8 m	8 m
Pumpenlaufwerk	Jet	Jet	Jet	5-stufig
Gewicht ca.	8,3 kg	12,6 kg	13,4 kg	15,2 kg
Masse (L x B x H) ca.	44 x 20 x 30 cm	47 x 26 x 34 cm	47 x 26 x 34 cm	50 x 26 x 34 cm
Max. Medientemperatur	35° C	35° C	35° C	35° C
Anschlusskabel	1,5 m H07 RN-F	1,5 m H07 RN-F	1,5 m H07 RN-F	1,5 m H07 RN-F
Anschlussgewinde	33,3 mm (G 1")	33,3 mm (G 1")	33,3 mm (G 1")	33,3 mm (G 1")
Anzahl Ausgänge	1	2 (einer davon schwenkbar)	2 (einer davon schwenkbar)	2 (einer davon schwenkbar)
Einsetzbar / erweiterbar mit	smart Power Zwischenstecker (Art.-Nr. 19095/ 19096), Bewässerungssteuerung	smart Power Zwischenstecker (Art.-Nr. 19095/ 19096), Bewässerungssteuerung	smart Power Zwischenstecker (Art.-Nr. 19095/ 19096), Bewässerungssteuerung	smart Power Zwischenstecker (Art.-Nr. 19095/ 19096), Bewässerungssteuerung
Kleinmengenprogramm	•	•	•	•
Info-Anzeige	LED	LED	LC-Display (24 Sprachen)	LC-Display (24 Sprachen)
Separate Wasserablassschraube	•	•	•	•
Besonderheiten	Edelstahlwelle	Edelstahlwelle	Edelstahlwelle	Pumpengehäuse Edelstahl rostfrei Extra leise, Edelstahlwelle
Schutzklasse	IP X4	IP X4	IP X4	IP X4
Wetterschutz	UV & Regen	UV & Regen	UV & Regen	UV & Regen
Merkmale	Keramikabdichtung/Doppeltes Dichtungssystem, integrierter Vorfilter, automatische Ein-/Ausschaltung, Tropfwasserwarnung, Trockenlaufsicherung			



Wetterschutz

Ermöglicht freie Standortwahl. Die Pumpe kann die ganze Saison im Freien installiert bleiben und ist so dank kurzer Schlauchwege besonders effizient.



Integrierter Feinfilter

Verhindert Beschädigungen der Pumpe.



Kleinmengenprogramm

Ermöglicht problemlosen Einsatz auch bei geringstem Wasserbedarf.



Grosses LC-Display

Volle Kontrolle aller Pumpenfunktionen. Ausführliche Text-Informationen zu evtl. Störungen und deren Abhilfe.

ENTWICKELT IN
DEUTSCHLAND





Artikelbezeichnung	smart Haus- & Gartenautomat 5000/5
Artikel-Nr.	19080-22
Unverbindliche Preisempfehlung	In der CH nicht lieferbar
EAN-Code	 4 078500 028974
VE in Stück/Paletteneinheit	1 / 12
Verpackungsform	4-Farb-Displaykarton
Abgabe/Info	–
Contenu	smart Haus- & Gartenautomat 5000/5
Extension / Einsetzbar mit	allen smart system Sets
Einsatzmöglichkeiten	Automatische Brauchwassernutzung - zur Gartenbewässerung oder im Haus
Leistung	1.300 W
Max. Fördermenge	5.000 l/h
Max. Förderhöhe/Druck	50 m / 5,0 bar
Max. Selbstansaughöhe	8 m
Pumpenlaufwerk	Jet
Gewicht ca.	13,4 kg
Masse (L x B x H) ca.	47 x 26 x 34 cm
Max. Medientemperatur	35° C
Anschlusskabel	1,5 m H07 RN-F
Anschlussgewinde	33,3 mm (G 1")
Anzahl Ausgänge	2 (einer schwenkbar)
Kondensatormotor mit Thermoschutzschalter	wartungsfrei
Programmierbarer Bewässerungscomputer	•
Kleinmengenprogramm	•
Separate Wasserablassschraube	•
Schutzklasse	IP X4
Wetterschutz	UV & Regen
Merkmale	Keramikabdichtung/ Doppeltes Dichtungssystem, integrierter Vorfilter, automatische Ein-/Ausschaltung, Tropfwasserwarnung, Trockenlaufsicherung
Steuerung per smart App	kostenloser Download, keine Abonnementgebühren, verfügbar für Smartphone, Tablet und Web
Voraussetzungen	smart Gateway, (WLAN) Router und Internetzugang, Smartphone, Tablet oder PC
Besonderheiten	Einfache Installation von Softwareupdates, Edelstahlwelle



ENTWICKELT IN
DEUTSCHLAND



Artikelbezeichnung	Tiefbrunnenpumpe 5500/5 inox		Tiefbrunnenpumpe 6000/5 inox	Tiefbrunnenpumpe 6000/5 inox automatic
Artikel-Nr.	1489-20		1492-20	1499-61
Unverbindliche Preisempfehlung	In der CH nicht lieferbar		In der CH nicht lieferbar	In der CH nicht lieferbar
EAN-Code	 4 078500 148900		 4 078500 149204	 4 078500 077859
VE in Stück / Paletteneinheit	1 / 24		1 / 24	1 / 19
Verpackungsform	4-Farb-Displaykarton		4-Farb-Displaykarton	4-Farb-Displaykarton
Abgabe/Info	-		-	-
Einsatzmöglichkeiten	Zum Betrieb von Regnern und Bewässerungssystemen, zur Wasserentnahme aus grossen Tiefen			Zur automatischen Wasserversorgung in Haus und Garten direkt aus Brunnen oder Zisterne
Leistung	850 W		950 W	950 W
Max. Fördermenge	5.500 l/h		6.000 l/h	6.000 l/h
Max. Förderhöhe/Druck	45 m / 4,5 bar		50 m / 5,0 bar	50 m / 5,0 bar
Max. Eintauchtiefe	19 m		19 m	19 m
Pumpenlaufwerk	6-stufig		7-stufig	7-stufig
Max. Medientemperatur	35° C		35° C	35° C
Gewicht ca.	7,5 kg		8,25 kg	9 kg
Masse (L x B x H) ca.	9,8 x 9,8 x 64 cm		9,8 x 9,8 x 65 cm	9,8 x 9,8 x 85 cm
Anschlusskabel	22 m / H07 RN-F		22 m / H07 RN-F	22 m / H07 RN-F
Anschlussgewinde	40 mm (1 1/4")-Innengewinde, durch mitgeliefertes Pumpen-Anschlussstück umrüstbar auf 33,3 mm (1")-Aussengewinde			33,3 mm (G 1")
Befestigungsseil	22 m		22 m	22 m
Automatische Ein- / Ausschaltung	-		-	•
Trockenlaufsicherung	-		-	•
Einsetzbar / erweiterbar mit	smart Power Zwischenstecker (Art.-Nr. 19095/ 19096)		smart Power Zwischenstecker (Art.-Nr. 19095/ 19096)	smart Power Zwischenstecker (Art.-Nr. 19095/ 19096), Bewässerungssteuerung
Kondensatormotor mit Thermo-schutzschalter	Leise, wartungsfrei			
Integrierter Schmutzfilter	Aus rostfreiem Edelstahl			
Besonderheiten	Rostfreies Edelstahlgehäuse. Ideal für Bohrbrunnen ab mind. 100 mm Ø. Edelstahlwelle			
Schutzklasse	IP X8		IP X8	IP X8

Reduzierte Schmutzansaugung

Der mitgelieferte Standfuss lässt die Pumpe in Zisternen oder grösseren Brunnen sicher stehen und reduziert die Schmutzansaugung.





Pumpen-Durchmesser 98 mm

Tiefbrunnenpumpen sind ideal für den Einsatz in schmalen Bohrbrunnen mit einem Durchmesser ab mind. 100 mm.



Vorfilter, Trockenlaufsicherung



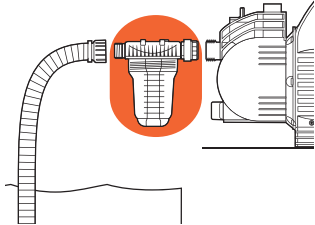
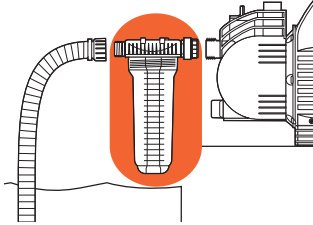









Artikelbezeichnung	Pumpen-Vorfilter	Pumpen-Vorfilter
Artikel-Nr.	1731-20	1730-20
Unverbindliche Preisempfehlung	74.95	73.95
EAN-Code	 4 078500 173100	 4 078500 173001
VE in Stück / Paletteneinheit	2 / 202	2 / 120
Verpackungsform	4-Farb-Displaykarton	4-Farb-Displaykarton
Abgabe/Info	-	-
Einsatz	Zum Schutz der Pumpe vor Beschädigung durch Verschmutzung	Zum Schutz der Pumpe vor Beschädigung durch Verschmutzung
Wasserdurchfluss	Bis 3.000 l/h	Bis 6.000 l/h
Anschlussgewinde	33,3 mm (G 1")	33,3 mm (G 1")
Masse L x B x H	18 x 12 x 19 cm	18 x 12 x 39 cm
Einsatz in Verbindung mit	Gartenpumpen, Haus- & Gartenautomaten, Hauswasserwerken	Gartenpumpen, Haus- & Gartenautomaten, Hauswasserwerken
Besonderheiten	Mit waschbarem Filtereinsatz, Maschenweite: 250 µm (0,25 x 0,25 mm)	Mit waschbarem Filtereinsatz, insbesondere empfohlen beim Fördern sandhaltiger Medien, Maschenweite: 100 µm (0,1 x 0,1 mm)
Schutzklasse	-	-
Einsatzbeispiel		

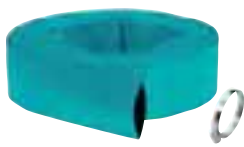

Anschlussstücke / Anschlussätze

		
Artikelbezeichnung	Pumpen-Anschlussstück	Teleskoprohrverlängerung
Artikel-Nr.	1745-20	1420-20
Unverbindliche Preisempfehlung	8.95	12.95
EAN-Code	 4 078500 174503	 4 078500 054966
VE in Stück / Paletteneinheit	6 / 1296	6 / 1152
Verpackungsform	4-Farb-Blisterkarte	4-Farb-Displaykarton
Abgabe/Info	Abgabe nur in kompletter VE	Abgabe nur in kompletter VE
Einsatz	Zum Anschluss von Pumpen (Gartenpumpen, Haus- & Gartenautomaten, -werken, Tauch-Druckpumpen) mit Innengewinde an das GARDENA Wasserschlauch-Stecksystem	Passend für alle GARDENA Regenfasspumpen. Zur Verlängerung des Teleskoprohres um weitere 21 cm mit einem festen Rohrstück. Ideal für längere Wasserbehälter. Eine Kombination mehrerer Verlängerungen ist ebenfalls möglich
Gewinde	33,3 mm (G 1") / 33,3 mm (G 1")	33,3 mm (G 1") / 33,3 mm (G 1")
Verwendbar mit	33,3 mm (G1") Innengewinde	GARDENA Regenfasspumpen mit Aussengewinde
Einsatzbeispiel		

Anschlussstücke / Anschlussätze

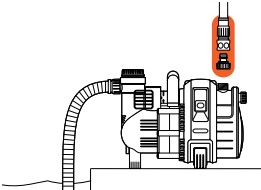
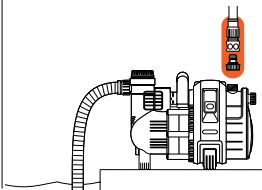
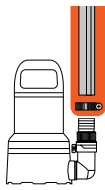
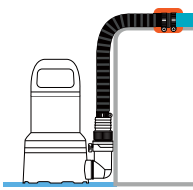
1		2					
							
Artikelbezeichnung	Pumpen-Anschlussatz¹	Pumpen-Anschlussatz¹	Flachschlauch-Set 38 mm (1 1/2") 10 m²	Schlauchverbinder/ Reparatur 38 mm (1 1/2")			
Artikel-Nr.	1750-20	1752-20	5005-20	1746-20			
Unverbindliche Preisempfehlung	12.95	18.95	69.95	In der CH nicht lieferbar			
EAN-Code	 4 078500 175005	 4 078500 175203	 4 078500 053556	 4 066407 003378			
VE in Stück / Paletteneinheit	6 / 936	6 / 576	1 / 135	6 / 936			
Verpackungsform	4-Farb-Blisterkarte	4-Farb-Blisterkarte	4-Farb-Displaykarton	4-Farb-Blisterkarte			
Abgabe/Info	Abgabe nur in kompletter VE	Abgabe nur in kompletter VE	–	Abgabe nur in kompletter VE			
Einsatz	Zum Anschluss von 13 mm (1/2")-Schläuchen an Pumpen mit 33,3 mm (G 1")-Aussengewinde	Zum Anschluss von 19 mm (3/4")-Schläuchen an Pumpen mit 33,3 mm (G 1")-Aussengewinde	Flexibles Material, perfekt für den Einsatz mit Pumpen	Zur Verlängerung oder Reparatur von 38 mm / 1 1/2" Schlauch (7833, 5003, 5005)			
Gewinde	–	–	38 mm (1 1/2")	38 mm (1 1/2") Schlauch			
Inhalt	1 x Hahnverbinder (Art.-Nr. 18202), 1 x Schlauchverbinder (Art.-Nr. 18215)	1 x Hahnstück (Art.-Nr. 2802), 1 x Schlauchstück (Art.-Nr. 2817)	10 m Schlauch und Schlauchschelle	1 x Schlauchverbinder 38 mm (1 1/2")			
Besonderheiten	–	Profi-Systemteile für erhöhten Wasserdurchfluss	Doppellagiges, gewebeverstärktes PVC-Material, witterungs- und UV-beständig, mit Schlauchschelle	Hergestellt aus recyceltem Kunststoff			
Einsatzbeispiel							

Bohrmaschinenpumpe



CE



Artikelbezeichnung	Bohrmaschinenpumpe
Artikel-Nr.	1490-20
Unverbindliche Preisempfehlung	44.95
EAN-Code	 4 078500 149006
VE in Stück / Paletteneinheit	5 / 350
Verpackungsform	Displaykarton
Abgabe/Info	–
Einsatz	Zum Um- und Auspumpen kleiner Wassermengen. Passend für jede Bohrmaschine
Max. Förderleistung	2.400 l/h
Max. Förderhöhe/Druck	30 m / 3,0 bar
Max. Saughöhe	3 m
Max. Drehzahl	3.400 U/ min.

Akku-Zubehör

						
Artikelbezeichnung	 System Akku P4A PBA 18V/45	 System Akku P4A PBA 18V/72	 Schnell-Ladegerät P4A AL 1830 CV	 Starter-Kit P4A PBA 18V/45 + AL 1830 CV	 Starter-Kit P4A 2 x PBA 18V/45 + AL 1830 CV	 Starter-Kit P4A PBA 18V/72 + AL 1830 CV
Artikel-Nr.	14903-20	14905-20	14901-20	14906-20	14907-20	14908-20
Unverbindliche Preisempfehlung	84.50	119.00	49.95	99.95	149.00	139.00
EAN-Code	 4 078500 054416	 4 078500 054430	 4 078500 054386	 4 078500 054447	 4 078500 054454	 4 078500 054461
VE in Stück/Paletteneinheit	2 / 620	2 / 448	1 / 288	2 / 160	2 / 140	2 / 160
Verpackungsform	4-Farb-Displaykarton	4-Farb-Displaykarton	4-Farb-Displaykarton	4-Farb-Displaykarton	4-Farb-Displaykarton	4-Farb-Displaykarton
Abgabe/Info	Abgabe nur in kompletter VE	Abgabe nur in kompletter VE	–	Abgabe nur in kompletter VE	Abgabe nur in kompletter VE	Abgabe nur in kompletter VE
Akku-Technologie	Li-Ion	Li-Ion	–	Li-Ion	Li-Ion	Li-Ion
Akku-Leistung	18 V	18 V	18 V	18 V	18 V	18 V
Akku-Kapazität	2,5 Ah	4,0 Ah	–	2,5 Ah	2,5 Ah	4,0 Ah
Vollständige Ladung mit AL 1830 CV	60 min	95 min	–	60 min	60 min	95 min
Ready to Go 80 % Ladung mit AL 1830 CV	40 min	64 min	–	40 min	40 min	64 min
Ladezustandsanzeige	–	–	–	–	–	–
Gewicht	360 g	660 g	400 g	760 g	1.120 g	1.000 g
Passend für folgende Produkte	14600, 14602, 14620, 14621, 14700, 14701, 14730, 14731, 14732, 14750, 14770, 14800, 14820, 14840, 14841, 14842, 14890		PBA 18V Akkus und 14902, 14903, 14905	14600, 14602, 14620, 14621, 14700, 14701, 14730, 14731, 14732, 14770, 14800, 14890		

Saugschläuche für Pumpen



Artikelbezeichnung	Sauggarnitur (1")	Sauggarnitur (1")	Saugschlauch (1")
Artikel-Nr.	1411-20	1418-20	1412-20
Unverbindliche Preisempfehlung	66.95	88.95	56.95
EAN-Code	 4 078500 141109	 4 078500 141802	 4 078500 141208
VE in Stück/Paletteneinheit	1 / 72	1 / 36	1 / 72
Verpackungsform	4-Farb-Displayscheibe	4-Farb-Displayscheibe	4-Farb-Displayscheibe
Abgabe/Info	–	–	–
Einsatz	Für problemloses Ansaugen	Für problemloses Ansaugen	Zur Verlängerung der Sauggarnitur oder zur Verwendung mit Saugfiltern
Anschlussgewinde	33,3 mm (G 1")	33,3 mm (G 1")	33,3 mm (G 1")
Durchmesser	25 mm (1")	25 mm (1")	25 mm (1")
Länge	3,5 m	7 m	3,5 m
Schlauchart	Spiralschlauch	Spiralschlauch	Spiralschlauch
Vakuumfest	•	•	•
Besonderheiten	Anschlussfertig. Mit Saugfilter und Rückflusstop	Anschlussfertig. Mit Saugfilter und Rückflusstop	Anschlussfertig
Einsatzbeispiel			



Artikelbezeichnung	Saugschlauch (3/4")	Saugschlauch (1")	Saugschlauch (1")	Saugschlauch (5/4")
Artikel-Nr.	1720-22	1721-10	1721-22	1722-22
Unverbindliche Preisempfehlung	6.95	53.50	7.95	8.95
EAN-Code	 4 078500 172028	 4 078500 172189	 4 078500 172127	 4 078500 172226
VE in Stück/Paletteneinheit	50 m / 500	10 m / 270	45 m / 270	25 m / 150
Verpackungsform	In Rollen ohne Armaturen	In Rollen ohne Armaturen	In Rollen ohne Armaturen	In Rollen ohne Armaturen
Abgabe/Info	Abgabe nur in kompletten Rollen	Abgabe nur in kompletten Rollen	Abgabe nur in kompletten Rollen	Abgabe nur in kompletten Rollen
Einsatz	Für individuelle Saugschlauchlängen	Für individuelle Saugschlauchlängen	Für individuelle Saugschlauchlängen	Für individuelle Saugschlauchlängen
Anschlussgewinde	–	–	–	–
Durchmesser	19 mm (3/4")	25 mm (1")	25 mm (1")	32 mm (5/4")
Länge	50 m	10 m	45 m	25 m
Schlauchart	Spiralschlauch	Spiralschlauch	Spiralschlauch	Spiralschlauch
Vakuumfest	•	•	•	•
Besonderheiten	–	–	–	–
Einsatzbeispiel				

Zubehör Saugschläuche für Pumpen

Artikelbezeichnung	Saugschlauch-Anschlussstück (3/4")	Saugschlauch-Anschlussstück (1")	Saugfilter mit Rückflusstop (3/4")
Artikel-Nr.	1723-20	1724-20	1726-20
Unverbindliche Preisempfehlung	8.95	10.95	22.95
EAN-Code			
VE in Stück/Paletteneinheit	6 / 936	6 / 936	4 / 384
Verpackungsform	4-Farb-Bliesterkarte	4-Farb-Bliesterkarte	4-Farb-Bliesterkarte
Abgabe/Info	–	–	–
Einsatz	Zum vakuumfesten Anschluss der Saugschlauch-Meterware an die Pumpe	Zum vakuumfesten Anschluss der Saugschlauch-Meterware an die Pumpe	Anschluss an Saugschläuche
Anschlussgewinde	33,3 mm (G 1") Innengewinde	33,3 mm (G 1") Innengewinde	–
Für Saugschlauch-Durchmesser	19 mm (3/4")	25 mm (1")	19 mm (3/4")
Vakuumfest	•	•	•
Mit Schlauchklemme	•	•	•
Besonderheiten	–	–	–
Einsatzbeispiel			

Artikelbezeichnung	Saugfilter mit Rückflusstop (1")	Saugfilter mit Rückflusstop	Schlagbrunnen-Saugschlauch (1")¹	Schwimmende Absaugung
Artikel-Nr.	1727-20	1728-20	1729-20	1417-20
Unverbindliche Preisempfehlung	24.95	35.50	23.95	51.95
EAN-Code				
VE in Stück/Paletteneinheit	4 / 384	4 / 384	4 / 280	2 / 140
Verpackungsform	4-Farb-Bliesterkarte	4-Farb-Bliesterkarte	4-Farb-Infokarte	4-Farb-Displaykarton
Abgabe/Info	–	–	–	–
Einsatz	Anschluss an Saugschläuche	Anschluss an Saugschläuche	Zum vakuumfesten Anschluss der Pumpe an Schlagbrunnen oder Rohrleitungen	Verhindert Schmutzansaugung am Grund von Zisternen, für selbstansaugende Pumpen
Anschlussgewinde	–	–	beidseitiges 33,3 mm (G 1")-Innengewinde	–
Für Saugschlauch-Durchmesser	25 mm (1")	19 mm (3/4") / 25 mm (1")	25 mm (1")	25 mm (1")
Vakuumfest	•	•	•	•
Mit Schlauchklemme	•	•	fertig montiert	•
Besonderheiten	–	Metall-/Kunststoffausführung	Länge 0,5 m	Schwimmkörper, mit Saugfilter und Rückflusstop
Einsatzbeispiel				



Jeder Tropfen zählt

Clever bewässern – Wasser effizient nutzen

Wasser ist eine wertvolle Ressource, mit der schonend umgegangen werden muss: **Jeder Tropfen zählt**. Eine effiziente Bewässerung des Gartens ist deshalb besonders wichtig. Die cleveren Bewässerungslösungen von GARDENA versorgen die einzelnen Pflanzen mit der richtigen Menge an Wasser – nicht zu viel und nicht zu wenig. Diese Art der Bewässerung spart nicht nur Wasser, sondern trägt gleichzeitig zum optimalen Wachstum der Pflanzen bei.

Eine effiziente Bewässerung

- spart Wasser und Geld
- stärkt Wachstum und Gesundheit von Pflanzen
- spart Zeit und ist somit komfortabler



Effiziente Bewässerungslösungen von GARDENA helfen, Ihre Pflanzen richtig zu versorgen und zu pflegen

Mehr erfahren unter www.gardena.com/cleverwatering

GARDENA Micro-Drip-System

Pflegt Pflanzen mit jedem kostbaren Tropfen



Einfache, präzise Pflanzenbewässerung - spart Wasser und Zeit

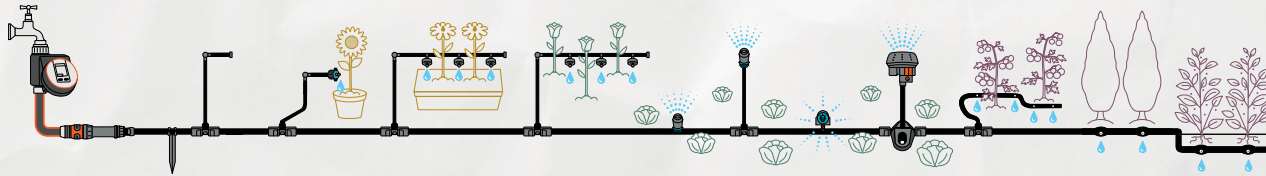

- SYSTEM START
- VERBINDUNGSTECHNIK
- TOPFPFLANZEN
- PFLANZBEETE
- PFLANZREIHEN



Wassersparende Art der Bewässerung
Spart bis zu 70 % der Wasserressourcen und bringt das Wasser direkt dorthin, wo es gebraucht wird.



Einfach und flexibel zu installieren
Vielseitig einsetzbar dank patentierter Verbindung und spezieller Rohrtechnik.



Komfortabel und zeitsparend
In Kombination mit einer Bewässerungssteuerung wird komfortabel bewässert und es bleibt Zeit für andere Aufgaben.







Für jeden Gartenbereich geeignet
Sorgt für die Bewässerung unabhängig von Grösse und Art der Pflanze.



Gesündere Pflanzen
Hält die Pflanzen gesund und sorgt für einen höheren Ertrag.

MADE IN GERMANY



Artikelbezeichnung	Tropfbewässerung Set Balkon (15 Pflanzen)	Tropfbewässerung Set Balkon (15 Pflanzen) - Aktion	Tropfbewässerung Set Terrasse (30 Pflanzen)	Tropfbewässerung Set Terrasse (30 Pflanzen) - Aktion
Artikel-Nr.	13401-20	13401-32	13400-20	13400-32
Unverbindliche Preisempfehlung	49.95	49.95	89.95	89.95
EAN-Code	 4 066407 002937	 4 066407 003750	 4 066407 002982	 4 066407 003637
VE in Stück / Paletteneinheit	4 / 120	24 / 96	3 / 30	6 / 24
Verpackungsform	4-Farb-Displaykarton	4-Farb-Displaykarton	4-Farb-Displaykarton	4-Farb-Displaykarton
Abgabe/Info	-	Abgabe nur im Display mit 24 Stück	-	Abgabe nur im Display mit 6 Stück
Anwendung	Für bis zu 15 Topfpflanzen	Für bis zu 15 Topfpflanzen	Für mehr als 30 Topfpflanzen	Für mehr als 30 Topfpflanzen
Inhalt	1 Basisgerät 1000, 20 m Verteilerrohr 4,6 mm (3/16"), 10 Rohhalter 4,6 mm (3/16"), 15 Reihentropfer, druckregulierend 2 l/h, 5 T-Stücke 4,6 mm (3/16"), 2 Regulier- und Absperrventile 4,6 mm (3/16"), 5 Verschlussstopfen 4,6 mm (3/16")	1 Basisgerät 1000, 20 m Verteilerrohr 4,6 mm (3/16"), 10 Rohhalter 4,6 mm (3/16"), 15 Reihentropfer, druckregulierend 2 l/h, 5 T-Stücke 4,6 mm (3/16"), 2 Regulier- und Absperrventile 4,6 mm (3/16"), 5 Verschlussstopfen 4,6 mm (3/16")	1 Basisgerät 1000, 15 m Verlegerrohr Flex 13 mm (1/2"), 5 Rohhalter 13 mm (1/2"), 10 Verbinder 13 mm (1/2") - 4,6 mm (3/16") 2 Verschlussstopfen 13 mm (1/2"), 20 m Verteilerrohr 4,6 mm (3/16"), 20 Rohhalter 4,6 mm (3/16"), 5 Verschlussstopfen 4,6 mm (3/16"), 5 T-Stücke 4,6 mm (3/16"), 3 Regulier- und Absperrventile 4,6 mm (3/16"), 10 regulierbare Endtropfer 0 - 15 l/h, 20 Reihentropfer 2 l/h, 1 Reinigungsnaedel	1 Basisgerät 1000, 15 m Verlegerrohr Flex 13 mm (1/2"), 5 Rohhalter 13 mm (1/2"), 10 Verbinder 13 mm (1/2") - 4,6 mm (3/16") 2 Verschlussstopfen 13 mm (1/2"), 20 m Verteilerrohr 4,6 mm (3/16"), 20 Rohhalter 4,6 mm (3/16"), 5 Verschlussstopfen 4,6 mm (3/16"), 5 T-Stücke 4,6 mm (3/16"), 3 Regulier- und Absperrventile 4,6 mm (3/16"), 10 regulierbare Endtropfer 0 - 15 l/h, 20 Reihentropfer 2 l/h, 1 Reinigungsnaedel
Erweiterbar	Mit weiteren Komponenten des Micro-Drip-Systems und allen GARDENA Bewässerungssteuerungen	Mit weiteren Komponenten des Micro-Drip-Systems und allen GARDENA Bewässerungssteuerungen	Mit weiteren Komponenten des Micro-Drip-Systems und allen GARDENA Bewässerungssteuerungen	Mit weiteren Komponenten des Micro-Drip-Systems und allen GARDENA Bewässerungssteuerungen





MADE IN EUROPE



Artikelbezeichnung	Tropfbewässerung Set Gemüse-/Blumenbeet (60 m²)	Tropfbewässerung Set Gemüse-/Blumenbeet (60 m²) - Aktion	Tropfbewässerung Set Hochbeet/Beet (35 Pflanzen)	Tropfbewässerung Set Hochbeet/Beet (35 Pflanzen) - Aktion
Artikel-Nr.	13450-20	13450-32	13455-20	13455-32
Unverbindliche Preisempfehlung	79.95	79.95	129.00	129.00
EAN-Code				
VE in Stück / Paletteneinheit	3 / 30	6 / 24	3 / 30	6 / 24
Verpackungsform	4-Farb-Displaykarton	4-Farb-Displaykarton	4-Farb-Displaykarton	4-Farb-Displaykarton
Abgabe/Info	–	Abgabe nur im Display mit 6 Stück	–	Abgabe nur im Display mit 6 Stück
Anwendung	Für Gemüse- oder Blumenbeete bis zu 60 m ²	Für Gemüse- oder Blumenbeete bis zu 60 m ²	Für ein Beet/Hochbeet mit bis zu 35 Pflanzen	Für ein Beet/Hochbeet mit bis zu 35 Pflanzen
Inhalt	1 Basisgerät 1000, 1 Montagewerkzeug, 25 m Verlegerohr Flex 13 mm (1/2"), 15 Rohrhälter 13 mm (1/2"), 2 T-Stücke 13 mm (1/2"), 2 L-Stücke 13 mm (1/2"), 3 Verschlussstopfen 13 mm (1/2"), 5 Regulierventile 4,6 mm (3/16"), 4 Sprühdüsen 90°, 1 Sprühdüse 360°, 5 Verlängerungsrohre für Sprühdüsen	1 Basisgerät 1000, 1 Montagewerkzeug, 25 m Verlegerohr Flex 13 mm (1/2"), 15 Rohrhälter 13 mm (1/2"), 2 T-Stücke 13 mm (1/2"), 2 L-Stücke 13 mm (1/2"), 3 Verschlussstopfen 13 mm (1/2"), 5 Regulierventile 4,6 mm (3/16"), 4 Sprühdüsen 90°, 1 Sprühdüse 360°, 5 Verlängerungsrohre für Sprühdüsen	1 Basisgerät 1000, 1 Montagewerkzeug, 15 m Verlegerohr Flex 13 mm (1/2"), 5 Rohrhälter 13 mm (1/2"), 1 T-Stück 13 mm (1/2"), 2 L-Stücke 13 mm (1/2"), 5 Verbinder 13 mm (1/2") - 4,6 mm (3/16"), 2 Verschlussstopfen 13 mm (1/2"), 15 m Verteilerrohr 4,6 mm (3/16"), 20 Rohrhälter 4,6 mm (3/16"), 35 Reihentropfer 2 l/h, druckregulierend, 2 Regulier- und Absperrventile 4,6 mm (3/16"), 5 Verschlussstopfen 4,6 mm (3/16")	1 Basisgerät 1000, 1 Montagewerkzeug, 15 m Verlegerohr Flex 13 mm (1/2"), 5 Rohrhälter 13 mm (1/2"), 1 T-Stück 13 mm (1/2"), 2 L-Stücke 13 mm (1/2"), 5 Verbinder 13 mm (1/2") - 4,6 mm (3/16"), 2 Verschlussstopfen 13 mm (1/2"), 15 m Verteilerrohr 4,6 mm (3/16"), 20 Rohrhälter 4,6 mm (3/16"), 35 Reihentropfer 2 l/h, druckregulierend, 2 Regulier- und Absperrventile 4,6 mm (3/16"), 5 Verschlussstopfen 4,6 mm (3/16")
Erweiterbar	Mit weiteren Komponenten des Micro-Drip-Systems und allen GARDENA Bewässerungssteuerungen	Mit weiteren Komponenten des Micro-Drip-Systems und allen GARDENA Bewässerungssteuerungen	Mit weiteren Komponenten des Micro-Drip-Systems und allen GARDENA Bewässerungssteuerungen	Mit weiteren Komponenten des Micro-Drip-Systems und allen GARDENA Bewässerungssteuerungen





Artikelbezeichnung	Tropfbewässerung Set Gemüse-/Pflanzreihe (15 m)	Tropfbewässerung Set Gemüse-/Pflanzreihe (15 m) - Aktion	Tropfrohr oberirdisch 4,6 mm, (3/16")
Artikel-Nr.	13010-20	13010-32	1362-20
Unverbindliche Preisempfehlung	34.95	34.95	23.50
EAN-Code	 4 078500 018241	 4 078500 018289	 4 078500 136204
VE in Stück / Paletteneinheit	4 / 144	38 / 152	4 / 240
Verpackungsform	4-Farb-Displaykarton	4-Farb-Displaykarton	4-Farb-Displayscheibe
Abgabe/Info	–	Abgabe nur im Display mit 38 Stück	–
Anwendung	15 m Pflanzreihe für empfindliche Nutz- /Zierpflanzen		15 m Pflanzreihe für empfindliche Nutz- /Zierpflanzen
Inhalt	1 Basisgerät 1000, 15 m Tropfrohr 4,6 mm, (3/16"), 15 Rohrhalter 4,6 mm (3/16"), 1 Verschlussstopfen 4,6 mm (3/16")		15 m Tropfrohr, ohne Armaturen
Wasserabgabe pro Tropfer	1,6 l/h je 30 cm		1,6 l/h je 30 cm
Erweiterbar	Mit Art.-Nr.1362 auf max. 30 m		–
Rohrinnendurchmesser	4,6 mm (3/16")		4,6 mm (3/16")
Maximale Länge (bei mittig angebrachtem Basisgerät)	30 m		30 m
Merkmale	Membran-/Labyrinthtechnik, dadurch dauerhaft zuverlässig und selbstreinigend, Installation oberirdisch, Tropferabstand 30 cm		
Besonderheiten	hochflexibel durch geringen Rohrdurchmesser		



MADE IN EUROPE



Artikelbezeichnung	Tropfbewässerung Set Hecke/Sträucher (25 m)	Tropfbewässerung Set Hecke/Sträucher (50 m)	Tropfrohr 1,6 l/h, ober- und unterirdische Verlegung (25 m)	Tropfrohr 1,6 l/h, ober- und unterirdische Verlegung (50 m)
Artikel-Nr.	13500-20	13501-20	13503-20	13504-20
Unverbindliche Preisempfehlung	69.95	109.00	44.95	89.95
EAN-Code				
VE in Stück / Paletteneinheit	3 / 18	1 / 76	1 / 110	1 / 76
Verpackungsform	4-Farb-Displaykarton	4-Farb-Displayscheibe	4-Farb-Displayscheibe	4-Farb-Displayscheibe
Abgabe/Info	–	–	–	–
Anwendung	25 m Pflanzreihe (z. B. Hecken oder Randbepflanzungen) zur ober- und unterirdischen Verlegung	50 m Pflanzreihe (z. B. Hecken oder Randbepflanzungen) zur ober- und unterirdischen Verlegung	Für die Erweiterung der ober- und unterirdischen Tropfrohre für Randbepflanzungen oder Rasenflächen	Für die Erweiterung der ober- und unterirdischen Tropfrohre für Randbepflanzungen oder Rasenflächen
Inhalt	1 Basisgerät 1000, 25 m Tropfrohr 13 mm (1/2"), 15 Rohrhälter 13 mm (1/2"), 1 Verschlussstopfen 13 mm (1/2")	1 Basisgerät 1000, 50 m Tropfrohr 13 mm (1/2"), 1 Verschlussstopfen 13 mm (1/2")	25 m Tropfrohr 13 mm (1/2"), ohne Armaturen	50 m Tropfrohr 13 mm (1/2"), ohne Armaturen
Wasserabgabe pro Tropfer	1,6 l/h je 30 cm	1,6 l/h je 30 cm	1,6 l/h je 30 cm	1,6 l/h je 30 cm
Erweiterbar	Mit Art.-Nr. 13503, 13504 auf bis zu 70 m	Mit Art.-Nr. 13503, 13504 auf bis zu 70 m	–	–
Rohrinnendurchmesser	13 mm (1/2")	13 mm (1/2")	13 mm (1/2")	13 mm (1/2")
Tropferabstand	30 cm	30 cm	30 cm	30 cm
Maximale Länge (bei mittig angebrachtem Basisgerät)	140 m	140 m	140 m	140 m
Membran-/Labyrinthtechnik, dadurch dauerhaft zuverlässig und selbstreinigend	•	•	•	•
Installation über und unter der Erde	•	•	•	•
Besonderheiten	Flexible Installation über und unter der Erde dank Wurzelsperre, druckausgleichend für eine konstante Wassermenge unabhängig vom Wasserdruck oder Höhenunterschieden, selbstschliessend nach Gebrauch, verhindert Verschmutzung			



Tropfrohr für ober- und unterirdische Bewässerung 13 mm (1/2")

Flexibel ober- und unsichtbar unterirdisch verlegbar für Hecken/Sträucher, Randbepflanzungen und Rasenflächen. Konstanter Wasserdurchfluss von 1,6 l/h auch bei Höhenunterschieden dank integriertem druckkompensierenden Tropfer.

Systemstart

MADE IN EUROPE



Artikelbezeichnung	Basisgerät 1000	Basisgerät 2000	Montagewerkzeug
Artikel-Nr.	13333-20	13310-20	13313-20
Unverbindliche Preisempfehlung	19.95	32.95	9.25
EAN-Code	4 078500 058643	4 078500 058629	4 078500 058681
VE in Stück / Paletteneinheit	5 / 1040	5 / 450	10 / 1200
Verpackungsform	4-Farb-Displaykarton	4-Farb-Displaykarton	4-Farb-Displaykarton
Abgabe/Info	–	–	–
Inhalt	Basisgerät mit 13 mm und 4,6 mm Anschlussstück	Basisgerät mit 13 mm und 4,6 mm Anschlussstück	1 Stück
Anwendung	Startbaustein des Micro-Drip-Systems zur Reduzierung des Drucks und Filterung des Wassers	Startbaustein des Micro-Drip-Systems zur Reduzierung des Drucks und Filterung des Wassers	Universalwerkzeug für Montage von verschiedenen Artikeln und Lochung des Verlegerohres
Einsetzbar mit	Verlegerohr Flex 13 mm (1/2") (Art.-Nr. 1346/1347), Verteilerrohr 4,6 mm (3/16") (Art.-Nr. 1348/1350) Tropfrohr 13 mm (1/2") (Art.-Nr. 13503, 13504) und 4,6 mm (3/16") (Art.-Nr. 1362)	Verlegerohr Flex 13 mm (1/2") (Art.-Nr. 1346/1347), Verteilerrohr 4,6 mm (3/16") (Art.-Nr. 1348/1350) Tropfrohr 13 mm (1/2") (Art.-Nr. 13503, 13504) und 4,6 mm (3/16") (Art.-Nr. 1362)	Endtropfer, Sprühdüsen, Verlängerungsrohr für Sprühdüsen, Verbinder 4,6 mm, Verlegerohr 13 mm, Reinigungsnadel der Tropfer
Wasserdurchfluss	Bis 1.000 l/h	Bis 2.000 l/h	–
Druckreduzierung	Auf 1,5 bar	Auf 1,5 bar	–
Wasserfilterung	•	•	–
Besonderheiten	Verbindungstechnik "Quick & Easy"		handliches Universalwerkzeug, robuste Metallspitze ¹ Kunststoffelemente aus >90 % recyceltem Kunststoff aus Haushaltsabfällen

Systemstart

¹ **MADE IN GERMANY**

² **MADE IN EUROPE**







Artikelbezeichnung	Anschlussstück Basisgerät 13 mm (1/2") - G 3/4" ¹	Anschlussstück Basisgerät 4,6 mm (3/16") - G 3/4" ²
Artikel-Nr.	13222-20	13224-20
Unverbindliche Preisempfehlung	3.50	2.95
EAN-Code	4 078500 058896	4 078500 066099
VE in Stück / Paletteneinheit	10 / 960	10 / 960
Verpackungsform	4-Farb-Displaykarton	4-Farb-Displaykarton
Abgabe/Info	–	–
Inhalt	–	–
Anwendung	Zur Verbindung des Verlegerohres Flex 13mm (1/2") an das Basisgerät 1000/2000 (Art.-Nr. 13333/13310) oder zum direkten Anschluss an einen Zisternen-Wasseranschluss (3/4"), (max. Druck 1,5 bar)	Zur Verbindung des Verteilerrohres 4,6mm (3/16") und des Tropfrohrs (4,6mm 3/16") an das Basisgerät 1000/2000 (Art.-Nr. 13333/13310) oder zum direkten Anschluss an einen Zisternen-Wasseranschluss (3/4"), (max. Druck 1,5 bar)
Einsetzbar mit	Verlegerohr Flex 13 mm (1/2") (Art.-Nr. 1346/1347), Tropfrohr 13 mm (1/2") (Art.-Nr. 13503/13504)	Verteilerrohr 4,6 mm (3/16") (Art.-Nr. 1348, 1350) und Tropfrohr oberirdisch 4,6 mm (3/16") (Art.-Nr. 1362)

Rohre

¹ **MADE IN GERMANY** 

² **MADE IN EUROPE**







Artikelbezeichnung	Verlegerrohr Flex 13 mm (1/2") ¹	Verlegerrohr Flex 13 mm (1/2") ²	Verteilerrohr 4,6 mm (3/16") ²	Verteilerrohr 4,6 mm (3/16") ²
Artikel-Nr.	1346-20	1347-20	1350-20	1348-20
Unverbindliche Preisempfehlung	22.25	69.95	13.95	43.50
EAN-Code	 4 078500 134606	 4 078500 134705	 4 078500 135009	 4 078500 134804
VE in Stück / Paletteneinheit	3 / 54	1 / 84	5 / 400	3 / 102
Verpackungsform	4-Farb-Displaykarton	4-Farb-Displaykarton	4-Farb-Displaykarton	4-Farb-Displaykarton
Abgabe/Info	–	–	–	–
Inhalt	15 m	50 m	15 m	50 m
Anwendung	Zentrale Versorgungsleitung im GARDENA Micro-Drip-System: Dank der einzigartig flexiblen Technologie einfach zu installieren und zu erweitern, sehr biegsam	Zentrale Versorgungsleitung im GARDENA Micro-Drip-System: Dank der einzigartig flexiblen Technologie einfach zu installieren und zu erweitern, sehr biegsam	Zuleitungsrohr für Tropfer und Sprühdüsen, ober- und unterirdisch verlegbar	Zuleitungsrohr für Tropfer und Sprühdüsen, ober- und unterirdisch verlegbar
Besonderheiten	Einzigartig flexible Technologie, UV-stabilisiert, lichtundurchlässig		UV-stabilisiert, lichtundurchlässig	

Zubehör und Rohrhalter

MADE IN GERMANY 



Artikelbezeichnung	Regulier-/Absperrventil 13 mm (1/2")	Regulier-/Absperrventil 4,6 mm (3/16")	Rohrhalter 13 mm (1/2")	Rohrhalter 4,6 mm (3/16")
Artikel-Nr.	13207-20	13217-20	13208-20	13218-20
Unverbindliche Preisempfehlung	13.50	6.50	8.95	8.95
EAN-Code	 4 078500 058711	 4 078500 058568	 4 078500 058483	 4 078500 058414
VE in Stück / Paletteneinheit	6 / 504	10 / 2160	10 / 520	10 / 840
Verpackungsform	4-Farb-Displaykarton	4-Farb-Displaykarton	4-Farb-Displaykarton	4-Farb-Displaykarton
Abgabe/Info	–	–	–	–
Inhalt	1 Stück	2 Stück	10 Stück	15 Stück
Anteil an recyceltem Kunststoff	–	–	>80 %	>80 %
Anwendung	Regulierung und Absperrung einzelner Verlegerrohrstränge 13 mm (1/2") (Art.-Nr. 1346/1347) und Tropfrohrstränge (Art. Nr. 13500-13504)	Regulierung und Absperrung einzelner Verteilerrohrstränge 4,6 mm (3/16") (Art. Nr. 1348/1350)	Führung und Befestigung des Verlegerrohres Flex 13 mm (1/2") und Tropfrohres 13 mm (1/2") (Art.-Nr. 13501, 13503, 13504) in der Erde, Fixierung von T-Stück für Sprühdüsen 13206-20	Führung und Befestigung des Verteilerrohres 4,6 mm (3/16") (Art.-Nr. 1348/1350) und Tropfrohres (Art.-Nr. 13010/1362) in der Erde
Besonderheiten	Verbindungstechnik "Quick & Easy"	Verbindungstechnik "Easy & Flexible"	–	–

Rohrverbinder 4,6 mm (3/16")

MADE IN EUROPE



Artikelbezeichnung	Verbinder 4,6 mm (3/16")	L-Stück 4,6 mm (3/16")	T-Stück 4,6 mm (3/16")
Artikel-Nr.	13213-20	13212-20	13211-20
Unverbindliche Preisempfehlung	6.25	6.25	7.95
EAN-Code	 4 078500 059022	 4 078500 059060	 4 078500 058582
VE in Stück / Paletteneinheit	10 / 2160	10 / 2160	10 / 2160
Verpackungsform	4-Farb-Displaykarton	4-Farb-Displaykarton	4-Farb-Displaykarton
Abgabe/Info	–	–	–
Inhalt	10 Stück	10 Stück	10 Stück
Anwendung	Verlängerung des Verteilerrohres	Exakte Richtungsänderung des Verteilerrohres 4,6 mm (3/16") (Art.-Nr. 1348/1350)	Abzweigung des Verteilerrohres 4,6 mm (3/16") (Art.-Nr. 1348/1350)
Verbindungstechnik "Quick & Easy"	•	•	•

Rohrverbinder 4,6 mm (3/16")

MADE IN EUROPE



Artikelbezeichnung	Kreuzstück 4,6 mm (3/16")	Verschlussstopfen 4,6 mm (3/16")	T-Stück für Sprühdüsen/Endtropfer 4,6 mm (3/16")
Artikel-Nr.	13214-20	13215-20	13216-20
Unverbindliche Preisempfehlung	9.25	4.95	4.50
EAN-Code	 4 078500 058995	 4 078500 058872	 4 078500 058957
VE in Stück / Paletteneinheit	10 / 960	6 / 2304	10 / 2160
Verpackungsform	4-Farb-Displaykarton	4-Farb-Displaykarton	4-Farb-Displaykarton
Abgabe/Info	–	–	–
Inhalt	10 Stück	10 Stück	5 T-Stück, 1 Verschlusskappe
Anwendung	Abzweigung des Verteilerrohres 4,6 mm (3/16") (Art.-Nr. 1348/1350)	Verschluss des Verteilerrohres 4,6 mm (3/16"), Verschluss der Lochung im Verlegerohr 13 mm (1/2")	Sprühdüsen und Endtropfer im Verteilerrohr 4,6 mm (3/16") (Art.-Nr. 1348/1350)
Verbindungstechnik "Quick & Easy"	•	–	–

Rohrverbinder 13 mm (1/2")

MADE IN GERMANY



Artikelbezeichnung	Verbinder 13 mm (1/2")	L-Stück 13 mm (1/2")	T-Stück 13 mm (1/2")
Artikel-Nr.	13203-20	13202-20	13201-20
Unverbindliche Preisempfehlung	6.25	4.50	4.95
EAN-Code	4 078500 059046	4 078500 059084	4 078500 058933
VE in Stück / Paletteneinheit	10 / 1080	10 / 1080	10 / 1080
Verpackungsform	4-Farb-Displaykarton	4-Farb-Displaykarton	4-Farb-Displaykarton
Abgabe/Info	–	–	–
Inhalt	3 Stück	2 Stück	2 Stück
Anwendung	Verlängerung des Verlegerohres Flex und Tropfrohr 13 mm (1/2") (Art.-Nr. 1346/1347, 13501, 13503, 13504)	Exakte Richtungsänderung des Verlegerohres Flex 13 mm (1/2") (Art.-Nr. 1346/1347, 13501)	Abzweigung des Verlegerohres Flex 13 mm (1/2") (Art.-Nr. 1346/1347, 13501)
Verbindungstechnik "Quick & Easy"	•	•	•

Rohrverbinder 13 mm (1/2")

MADE IN GERMANY



Artikelbezeichnung	Verbinder 13 mm (1/2") - 4,6 mm (3/16")	Verschlussstopfen 13 mm (1/2")	T-Stück für Sprühdüsen 13 mm (1/2")	Universalverbinder 13 mm (1/2")
Artikel-Nr.	13204-20	13205-20	13206-20	13220-20
Unverbindliche Preisempfehlung	9.75	4.95	9.75	3.95
EAN-Code	4 078500 058971	4 078500 058919	4 078500 058605	4 078500 066075
VE in Stück / Paletteneinheit	10 / 840	6 / 648	10 / 840	6 / 1296
Verpackungsform	4-Farb-Displaykarton	4-Farb-Displaykarton	4-Farb-Displaykarton	4-Farb-Displaykarton
Abgabe/Info	–	–	–	–
Inhalt	5 Stück	5 Stück	5 Stück	1 Stück
Anwendung	Übergang vom Verlegerohr Flex 13 mm (1/2") (Art.-Nr. 1346/1347, 13501) auf das Verteilerrohr 4,6 mm (3/16") (Art.-Nr. 1348/1350)	Verschluss des Verlegerohres Flex 13 mm (1/2") (Art.-Nr. 1346/1347, 13501)	Zur Fixierung der Sprühdüsen im Verlegerohr Flex 13 mm (1/2") (Art.-Nr. 1346/1347, 13501)	Zur Verbindung des unterirdischen Tropfrohrs (Art.-Nr. 1389/1395) mit dem Verlegerohr Flex (Art.-Nr. 1346/1347), Tropfrohr 13 mm (1/2") (13503/13504), zur Verbindung des Verlegerohres Flex (Art.-Nr. 1346/1347, 13501) mit handelsüblichen Verlegerohren 13mm - 16mm
Verbindungstechnik "Quick & Easy"	•	•	•	•

¹ **MADE IN GERMANY** 

² **MADE IN EUROPE**



Artikelbezeichnung	Endtropfer 2 l/h ¹	Endtropfer 2 l/h, druckregulierend	Regulierbarer Endtropfer 0-15 l/h ²	Regulierbarer Endtropfer, druckregulierend ²
Artikel-Nr.	13307-20	13302-20	13305-20	13304-20
Unverbindliche Preisempfehlung	13.50	9.75	10.95	9.25
EAN-Code	 4 078500 059114	 4 078500 059312	 4 078500 059268	 4 078500 059336
VE in Stück / Paletteneinheit	10 / 2160	10 / 960	10 / 960	10 / 1080
Verpackungsform	4-Farb-Displaykarton	4-Farb-Displaykarton	4-Farb-Displaykarton	4-Farb-Displaykarton
Abgabe/Info	–	–	–	–
Inhalt	25 Endtropfer, 1 Reinigungsnadel	10 Stück	10 Stück	5 Stück
Anwendung	Für einzelne Pflanzen	Für einzelne Pflanzen mit unterschiedlichen Topfhöhen	Für einzelne Pflanzen mit unterschiedlichem Wasserbedarf	Für einzelne Pflanzen mit unterschiedlichen Topfhöhen
Einsetzbar	Mit Montagewerkzeug (Art.-Nr. 8322) am Ende des Verteilerrohres oder direkt montiert im Verlegerohr		Direkt montiert im Verlegerohr oder am Ende des Verteilerrohres	
Wasserabgabe	2 l/h	Konstant 2 l/h, unabhängig vom Wasserdruck	0-15 l/h einstellbar	1 - 8 l/h einstellbar, unabhängig vom Wasserdruck
Druckausgleichend für gleichbleibende Wasserabgabe unabhängig vom Wasserdruck	–	• bei 0,5 - 4 bar	–	• bei 1 - 4 bar
Besonderheiten	–	Selbstreinigend mit Membran/Labyrinthtechnik, konstante Wasserausbringungsmenge, selbstschliessend bei abgeschaltetem System	Stufenlos einstellbarer Endtropfer mit integrierter Reinigungsnadel	Einstellbar mit Mengenskalierung, selbstreinigend mit Membran/Labyrinthtechnik, konstante Wasserausbringungsmenge, selbstschliessend bei abgeschaltetem System



MADE IN GERMANY



Artikelbezeichnung	Reihentropfer 2 l/h	Reihentropfer druckregulierend	Regulierbarer Reihentropfer 0 - 15 l/h	Regulierbarer Reihentropfer 1-8 l/h, druckregulierend
Artikel-Nr.	13317-20	13312-20	13315-20	13314-20
Unverbindliche Preisempfehlung	10.95	12.50	15.50	11.50
EAN-Code				
VE in Stück / Paletteneinheit	10 / 960	10 / 1080	10 / 960	10 / 1080
Verpackungsform	4-Farb-Displaykarton	4-Farb-Displaykarton	4-Farb-Displaykarton	4-Farb-Displaykarton
Abgabe/Info	–	–	–	–
Inhalt	10 Reihentropfer, 1 Verschlusskappe, 1 Reinigungsnadel	10 Reihentropfer, 1 Verschlusskappe	10 Reihentropfer, 1 Verschlusskappe	5 Reihentropfer, 1 Verschlusskappe
Anwendung	Pflanzreihen mit ähnlichem Wasserbedarf	Für Pflanzreihen mit unterschiedlichen Topfhöhen	Pflanzreihen mit unterschiedlichem Wasserbedarf	Für Pflanzreihen mit unterschiedlichem Wasserbedarf und unterschiedlichen Topfhöhen
Einsetzbar	Mit 4,6 mm (3/16") Verteilerrohr (Art.-Nr. 1348/1350)			
Wasserabgabe	2 l/h	Konstant 2 l/h, unabhängig vom Wasserdruck	0-15 l/h einstellbar	1 - 8 l/h einstellbar, unabhängig vom Wasserdruck
Druckausgleichend für gleichbleibende Wasserabgabe unabhängig vom Wasserdruck	–	• bei 0,5 - 4 bar	–	• bei 1 - 4 bar
Verbindungstechnik "Easy & Flexible"	•	•	•	•
Besonderheiten	Kann auch als Endtropfer verwendet werden	Selbstreinigend mit Membran/Labyrinthtechnik, konstante Wasserausbringungsmenge, selbstschliessend bei abgeschaltetem System	Stufenlos einstellbarer Sprühkopf mit integrierter Reinigungsnadel	Einstellbar mit Mengenskalerung, selbstreinigend mit Membran/Labyrinthtechnik, konstante Wasserausbringungsmenge, selbstschliessend bei abgeschaltetem System



Sprühdüsen für Pflanzflächen

¹ **MADE IN GERMANY**







Artikelbezeichnung	Endstreifendüse ¹	Streifendüse ¹	Sprühdüse 90° ¹	Sprühdüse 180° ¹	Sprühdüse 360° ¹	6 in 1 Sprühdüse
Artikel-Nr.	13318-20	13319-20	13320-20	13321-20	13322-20	13324-20
Unverbindliche Preisempfehlung	4.95	4.95	4.95	4.95	4.95	6.95
EAN-Code						
VE in Stück / Paletteneinheit	6 / 2304	6 / 2304	6 / 2304	6 / 2304	6 / 2304	6 / 1296
Verpackungsform	4-Farb-Displaykarton	4-Farb-Displaykarton	4-Farb-Displaykarton	4-Farb-Displaykarton	4-Farb-Displaykarton	4-Farb-Displaykarton
Abgabe/Info	–	–	–	–	–	–
Inhalt	5 Stück	5 Stück	5 Stück	5 Stück	5 Stück	2 Stück
Anwendung	Zur flächendeckenden Bewässerung von langen schmalen Gemüsebeeten/ Blumenbeeten mit feinem Sprühstrahl	Zur flächendeckenden Bewässerung von langen schmalen Gemüsebeeten/ Blumenbeeten mit feinem Sprühstrahl	Zur flächendeckenden Bewässerung von Gemüsebeeten/ Blumenbeeten mit feinem Sprühstrahl aus der Ecke	Zur flächendeckenden Bewässerung von Gemüsebeeten/ Blumenbeeten mit 180° Sprühstrahl	Zur flächendeckenden Bewässerung von Gemüsebeeten/ Blumenbeeten mit 360° Sprühstrahl	Flexibler Einsatz für verschiedene Gartenbereiche: Drehrad zur Einstellung von 6 verschiedenen Sprühbildern (90°, 180°, 270°, 360°, Streifen, Endstreifen), Drehknopf zur Regulierung der Sprühweite
Einsetzbar	Mit Verlegerohr Flex 13 mm (1/2") (Art.-Nr. 1347/1346) oder T-Stück für Sprühdüsen (Art.-Nr. 13206/13216), mit Montagewerkzeug (Art.-Nr. 13313) installierbar, Sprühweite kann mit dem Regulierventil (Art.-Nr. 13231) reguliert werden, erhöhbar mit Verlängerungsrohr (Art. Nr. 13326)					Mit Verlegerohr Flex 13 mm (1/2") (Art.-Nr. 1347/1346) oder T-Stück für Sprühdüsen (Art.-Nr. 13206/13216)
Berechnungsdurchmesser	–	–	–	–	6 m	–
Sprengbreite	ca. 0,6 m	ca. 0,6 m	–	–	–	–
Wurfweite	ca. 2,75 m	ca. 5,5 m	ca. 2,5 m	ca. 2,5 m	ca. 3 m	regulierbar
Besonderheiten	Verlängerbar mit Verlängerungsrohr (Art.-Nr. 13326)					



1 **MADE IN GERMANY** 

2 **MADE IN EUROPE**



Artikelbezeichnung	Nebeldüse ¹	Kleinflächendüse ¹	Kleinflächendüse ¹	Viereckregner OS 90 ²
Artikel-Nr.	13323-20	13306-20	13316-20	13325-20
Unverbindliche Preisempfehlung	4.95	9.25	13.95	28.95
EAN-Code				
VE in Stück / Paletteneinheit	6 / 2304	10 / 960	10 / 960	3 / 342
Verpackungsform	4-Farb-Displaykarton	4-Farb-Displaykarton	4-Farb-Displaykarton	4-Farb-Displaykarton
Abgabe/Info	–	–	–	–
Inhalt	5 Stück	10 Stück	10 Kleinflächendüsen, 1 Verschlusskappe	1 Viereckregner, 1 Verschlusskappe
Anwendung	Zur Bewässerung von Neuansaatn mit feinem Sprühnebel von oben	Gezielte Kleinflächen-Bewässerung von Sträuchern und Blumen		Bewässerung quadratischer und rechteckiger Flächen
Einsetzbar	Mit Verlegerohr Flex 13 mm (1/2") (Art.-Nr. 1346/1347) oder T-Stück für Sprühdüsen (Art.-Nr. 13206/13216), mit Montagewerkzeug	Mit Verlegerohr Flex 13 mm (1/2") (Art.-Nr. 1346/1347)	Mit Verteilerrohr 4,6 mm (3/16") (Art.-Nr. 1348/1350)	Mit Verlegerohr Flex 13 mm (1/2") (Art.-Nr. 1346/1347)
Beregnete Fläche	Ø 1 m	Ø 10 - 40 cm	Ø 10 - 40 cm	1 - 90 m ²
Sprengbreite	–	–	–	0,5 - 7 m einstellbar
Wurfweite	–	–	–	1,5 - 13 m einstellbar
Besonderheiten	Verlängerbar mit Verlängerungsrohr (Art.-Nr. 13326), kombinierbar mit T-Stück für Sprühdüsen (Art.-Nr. 13206/13216), Sprühweite regulierbar mit Regulierventil (Art.-Nr. 13231)	Abnehmbare Einstellhülse mit integrierter Reinigungsnadel	Verbindungstechnik "Easy & Flexible", abnehmbare Einstellhülse mit integrierter Reinigungsnadel	Verbindungstechnik "Quick & Easy", höhenverstellbar mit Verlängerungsrohr (Art.-Nr. 13334), Erdfixierung mit Rohrhalter (Art.-Nr. 13208), Befestigungsmöglichkeit auf festem Untergrund



MADE IN GERMANY



Artikelbezeichnung	Verlängerungsrohr für Sprühdüsen	Regulierventil Sprühdüse	Verlängerungsrohr für OS 90
Artikel-Nr.	13326-20	13231-20	13334-20
Unverbindliche Preisempfehlung	4.95	9.95	8.95
EAN-Code			
VE in Stück / Paletteneinheit	6 / 1152	6 / 1296	6 / 720
Verpackungsform	4-Farb-Displaykarton	4-Farb-Displaykarton	4-Farb-Displaykarton
Abgabe/Info	–	–	–
Inhalt	5 Stück	5 Stück	2 Stück
Anwendung	Für Sprühdüsen zur Bewässerung über höher wachsende Pflanzen hinweg	Durchfluss- und Reichweitenregulierung für Sprühdüsen	Für Viereckregner OS 90 zur Bewässerung über höhere/wachsende Pflanzen hinweg
Einsetzbar	Sprühdüsen	Sprühdüsen (Art.-Nr. 13318, 13319, 13320, 13321, 13322, 13323, 1396, 1365, 1367, 1368, 1370, 1372, 1371), am Verlängerungsrohr für Sprühdüsen	Viereckregner OS 90 (Art.-Nr. 8364, 13325), Pipeline Viereckregner (Art.-Nr. 8251)
Besonderheiten	Mehrere Verlängerungsrohre können verbunden werden, Länge 20 cm	–	Wird zwischen Regnerkopf und Regnerfuss montiert, Länge 20 cm



GARDENA Urlaubs- und Balkonbewässerung

Urlaubsvertretung für die Pflanzen



Für Zimmerpflanzen: Urlaubsbewässerung Set

Automatische Bewässerung von bis zu 36 Topfpflanzen. Ideal als Urlaubsvertretung. 3 Tropfverteiler mit unterschiedlichen Wasserabgabemengen und je 12 Ausgängen für bedarfsgerechte, feindosierte Pflanzenbewässerung.

- Indoor: Zimmerpflanzen
- Für bis zu 36 Pflanzen
- Täglich 1 Minute



Für Blumenkästen und Balkonpflanzen: Balkon Bewässerung

Automatische Bewässerung von bis zu 6 m Blumenkästen, ausbau- und erweiterbar. Ideal für Balkone und Terrassen mit Stromanschluss.

- Outdoor: Balkon/Terrasse
- Für bis zu 25 Pflanzen
- 14 vordefinierte Programme



Für die nachhaltige und unabhängige Bewässerung: AquaBloom Sets

Solarbetriebenes, automatisches Bewässerungsset für bis zu 20 Pflanzen. Sofort einsatzbereit, ideal für Balkone und Terrassen ohne Wasser- und Stromanschluss. Durch druckausgleichende Reihentropfer erhält jede Pflanze die gleiche Wassermenge.

- Outdoor: Balkon/Terrasse
- Für bis zu 20 Pflanzen
- 14 vordefinierte Programme



MADE IN GERMANY



CE



CE



CE

Artikelbezeichnung	Urlaubsbewässerung Set	Urlaubsbewässerung Set inkl. Wasserreservoir	city gardening Balkon Bewässerung
Artikel-Nr.	1265-20	13366-20	1407-22
Unverbindliche Preisempfehlung	139.00	149.00	169.00
EAN-Code			
VE in Stück / Paletteneinheit	4 / 112	3 / 30	3 / 108
Verpackungsform	4-Farb-Displaykarton	4-Farb Infokarte	4-Farb-Displaykarton
Abgabe/Info	-	-	-
Anwendung	Für bis zu 36 Topfpflanzen	Für bis zu 36 Topfpflanzen	Für bis zu 5 - 6 m Blumenkästen bzw. 25 Pflanzen
Aktivierung der Bewässerung	Transformator mit integriertem Zeitschalter AUTO STOP Funktion schaltet Pumpe automatisch ab, sobald Wasserbehälter leer ist	Transformator mit integriertem Zeitschalter AUTO STOP Funktion schaltet Pumpe automatisch ab, sobald Wasserreservoir leer ist	Bewässerungssteuerung für Pumpe mit Zeitschalter und 14 wählbaren Programmen, AUTO STOP Funktion schaltet Pumpe automatisch ab, sobald Wasserbehälter leer ist
Bewässerungsprogramm	täglich 1 Minute	täglich 1 Minute	Auswahl aus 14 vordefinierten Bewässerungsprogrammen
Wasserabgabemenge	Pro Verteilerausgang: hell 15 ml/min, mittel 30 ml/min., dunkel 60 ml/min	Pro Verteilerausgang: hell 15 ml/min, mittel 30 ml/min., dunkel 60 ml/min	Pro Reihentropfer: ca. 2 l/h
Energieversorgung	Netzbetrieb, gekapselter Transformator zum Einsatz im Innen- und Aussenbereich	Netzbetrieb, gekapselter Transformator zum Einsatz im Innen- und Aussenbereich	Netzbetrieb, Staub- und spritzwassergeschützte Bewässerungssteuerung mit Drehknopf zur Wahl der Bewässerungsprogramme
Wasserversorgung	14 V Niederspannungspumpe mit Schmutzfilter	10,5 l erweiterbares Wasserreservoir, 14 V Niederspannungspumpe mit Schmutzfilter	14 V Niederspannungspumpe mit Schmutzfilter, AUTO STOP Funktion schaltet Pumpe automatisch ab, sobald Wasserbehälter leer ist
Ausbau- und erweiterbar	Ergänzungsteile über GARDENA Kundenservice erhältlich	Ergänzungsteile über GARDENA Kundenservice erhältlich	Mit Micro-Drip-Systemteilen für bis zu 10 m Blumenkästen
Inhalt	Transformator, Pumpe, 3 Tropfverteiler à 12 Ausgänge, 9 m Verteilerschlauch, 30 m Tropfschlauch, 36 Schlauchhalter, 20 Verschlusskappen	10,5 l erweiterbares Wasserreservoir, Transformator, Pumpe, 3 Tropfverteiler à 12 Ausgänge, 9 m Verteilerschlauch, 30 m Tropfschlauch, 36 Schlauchhalter, 20 Verschlusskappen	Bewässerungssteuerung für Pumpe, Pumpe, 25 Reihentropfer ca. 2 l/h mit Verschlusskappe und Reinigungsnadel, 10 m Verteilerröhr 4,6 mm (3/16"), 15 Röhrhalter



¹ **MADE IN GERMANY** 



reddot winner 2020
innovative product

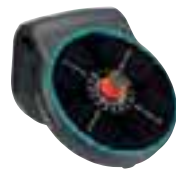

CE



CE



CE



Artikelbezeichnung	Solar-Bewässerung AquaBloom Set ²	Solar-Bewässerung AquaBloom Set inkl. Wasserreservoir	Solar-Bewässerung AquaBloom Set inkl. Wasserreservoir-Aktion	Wasserreservoir ³
Artikel-Nr.	13300-20	13301-20	13301-32	13367-20
Unverbindliche Preisempfehlung	149.00	159.00	159.00	24.95
EAN-Code				
VE in Stück / Paletteneinheit	3 / 72	3 / 30	9 / 36	3 / 48
Verpackungsform	4-Farb-Displaykarton	4-Farb-Infokarte	4-Farb-Displaykarton	4-Farb-Infokarte
Abgabe/Info	–	–	Abgabe nur im Display mit 9 Stück	–
Anwendung	Für bis zu 20 Pflanzen	Für bis zu 20 Pflanzen	Für bis zu 20 Pflanzen	Intelligente Wasseraufbewahrung
Aktivierung der Bewässerung	Steuereinheit mit integriertem Solarpanel, Timer und elektrischer Pumpe, 14 wählbare Programme, manuelle Bewässerungsfunktion			–
Bewässerungsprogramm	Auswahl aus 14 vordefinierten Bewässerungsprogrammen			–
Wasserabgabemenge	Pro druckausgleichendem Reihentropfer: ca. 0,5/h			–
Energieversorgung	Solarpanel versorgt 3 wiederaufladbare Batterien mit Energie			–
Wasserversorgung	Solarbetriebene Steuerung mit integrierter, elektronischer Pumpe saugt das Wasser an und verteilt es an die Pflanzen			10,5 l erweiterbarer Wasserreservoir
Ausbau- und erweiterbar	Set nicht erweiterbar - alle notwendigen Bestandteile zur Bewässerung von bis zu 20 Pflanzen sind bereits im Set enthalten			Erweiterbar mit dem 3/16" Verteilerrohr und 3/16" Verbinder
Inhalt	1 x Steuereinheit mit integrierter Pumpe und Solarpanel, 20 x 0,5 l/h druckausgleichende Reihentropfer, 15 x 3/16" Schlauchhalter, 3 x wiederaufladbare Akku-AA Batterien 1,2 V 2.400 mAh, 8 x 3/16" T-Stücke, 8 x 3/16" Verschlussstopfen, 1 x Filter, 20 m 3/16" Verteilerrohr	1 x 10,5 l erweiterbares Wasserreservoir mit Verschlussstopfen, 1 x Steuereinheit mit integrierter Pumpe und Solarpanel, 20 x 0,5 l/h druckausgleichende Reihentropfer, 15 x 3/16" Schlauchhalter, 3 x wiederaufladbare Akku-AA Batterien 1,2 V 2.400 mAh, 8 x 3/16" T-Stücke, 8 x 3/16" Verschlussstopfen, 1 x Filter, 20 m 3/16" Verteilerrohr	1 x 10,5 l Wasserreservoir, 1 x Verschlussstopfen 3/16"	



Outdoor Sprühnebel Set



Artikelbezeichnung	city gardening Outdoor Sprühnebel Set
Artikel-Nr.	13135-20
Unverbindliche Preisempfehlung	59.95
EAN-Code	 4 078500 034852
VE in Stück / Paletteneinheit	3 / 144
Verpackungsform	4-Farb-Displaykarton
Abgabe/Info	–
Anwendung	Das Outdoor Sprühnebel Set sorgt an heißen Sommertagen für einen kühlenden Effekt im Freien. Ein feiner Wassernebel, der von den Düsen verteilt wird, kühlt die Temperaturen um bis zu 6 °C. Es lässt sich leicht auf Balkonen, Terrassen, unter Sonnenschirmen und in Zelten installieren. Der Anschluss an den Wasserhahn erfolgt über einen integrierten OGS-Schlauchanschluss.
Inhalt	10 m Schlauch 3,5 mm Innendurchmesser, 7 Nebeldüsen (inkl. 1 Nebeldüse mit Wasserstopper), 13 Befestigungsklemmen und OGS-Schlauchverbinder und Kupplung mit Regulierventil
Wasserabgabe	13 l/h
Einsetzbar	Erweiterbar mit zusätzlichen Sets Art. Nr. 13135, 13137

Outdoor Sprühnebel Set



CE



CE



Artikelbezeichnung	city gardening Outdoor Sprühnebel Set automatic	city gardening Outdoor Sprühnebel Set automatic-Aktion	city gardening Nebeldüse
Artikel-Nr.	13137-20	13137-34	13136-20
Unverbindliche Preisempfehlung	119.00	119.00	16.95
EAN-Code	 4 078500 077934	 4 078500 077965	 4 078500 034876
VE in Stück / Paletteneinheit	2 / 36	8 / 32	6 / 630
Verpackungsform	4-Farb-Displaykarton	4-Farb-Displaykarton	4-Farb-Blisterkarte
Abgabe/Info	–	Abgabe nur im Display mit 8 Stück	–
Anwendung	Das Outdoor Sprühnebel Set sorgt an heißen Sommertagen für Abkühlung im Freien. Feiner Wassernebel, der über Nebeldüsen ausgebracht wird, kühlt die Temperatur um bis zu 6°C ab. Es kann einfach auf Balkonen, Terrassen, unter Sonnenschirmen und in Zelten montiert werden. Das System wird mittels integriertem OGS-Schlauchverbinder an den Wasserhahn angeschlossen. Mit der Bewässerungssteuerung Easy ^{Plus} können Dauer und Frequenz des Sprühnebels eingestellt werden.		Nebeldüsen produzieren einen feinen Wassernebel, der an heißen Tagen für Erfrischung und Abkühlung sorgt. Die Ersatznebeldüsen werden mit den Outdoor Sprühnebel Sets Art.-Nr. 13135, 13137 eingesetzt.
Inhalt	Bewässerungssteuerung Easy ^{Plus} , 10 m Schlauch 3,5 mm Innendurchmesser, 7 Nebeldüsen (inkl. 1 Nebeldüse mit Wasserstopper), 13 Befestigungsklemmen, 13 Schrauben, Kupplung mit Regulierventil und OGS-Schlauchverbinder		3 Ersatznebeldüsen
Wasserabgabe	13 l/h		1,9 l/h
Einsetzbar	Verlängerbar mit zusätzlichen Sets Art.-Nr. 13135, 13137		Mit Art.-Nr. 13135, 13137

NatureUp! Das vertikale Gartensystem

Mehr Natur: Wände begrünen und bewässern

Auf kleinsten Balkonen, Terrassen und Innenhöfen tut sich was. Vertikales Gärtnern begrünt Wände. Mit Hilfe automatischer Bewässerung lässt sich die grüne Oase entspannt genießen.



Mehr Platz für Grün! Mehr Zeit zum Entspannen. Kahle Wände in blühende Schönheiten verwandeln. NatureUp! Das System für vertikales Gärtnern:

- Macht aus kleinster Fläche Wohlfühllosen mit Blumen, Kräutern und Gemüse
- Bietet neue Gestaltungsmöglichkeiten
- Wirkt durch klares Design
- Moderner Sichtschutz
- Lässt sich clever bewässern
- Wetterfest



Platz sparend

Die vertikale Pflanzwand benötigt nur eine geringe Grundfläche. Eine Vielzahl an Pflanzen kann auf wenig Platz untergebracht werden. Der Kreativität sind keine Grenzen gesetzt.



Individuell

Das flexible System ist modular erweiterbar und werkzeuglos zu verbinden. Die Pflanzbehälter können auf dem Boden stehen oder aufgehängt werden. Ein Plus an Sicherheit bieten verschiedene Fixierungen.



Kluge Wasserführung

Überschüssiges Wasser aus den Pflanzbehältern wird über ein integriertes Drainagesystem in den Auffangbehälter der Bodenplatte geleitet.



Clevere Bewässerungssets

- Bewässern die grüne Wand zuverlässig. Auch im Urlaub und bei Abwesenheit
- Optimale Versorgung der Pflanzen mit der richtigen Wassermenge
- Spart Zeit, schenkt Freizeit
- Wassersparend
- Bequem, flexibel und einfach installiert
- Bewässert punktgenau und gleichmässig direkt an der Wurzel
- Automatische Steuerung per Bewässerungssteuerung möglich (optional)

NatureUp! Basissets Vertikal und Ecke mit Zubehör

MADE IN GERMANY 



Artikelbezeichnung	NatureUp! Basis Set Vertikal	NatureUp! Basis Set Vertikal mit Bewässerung	NatureUp! Basis Set Ecke
Artikel-Nr.	13150-20	13151-20	13153-20
Unverbindliche Preisempfehlung	69.95	129.00	44.95
EAN-Code	 4 078500 034890	 4 078500 038577	 4 078500 034906
VE in Stück / Paletteneinheit	1 / 15	1 / 10	1 / 72
Verpackungsform	4-Farb-Displaykarton	4-Farb-Displaykarton	4-Farb-Displaykarton
Abgabe/Info	–	–	–
Anwendung	Zur vertikalen Begrünung von Balkonen, Terrassen und Innenhöfen		
Inhalt	3 vertikale Pflanzbehälter, 3 Deckel, 1 Bodenplatte, 12 Klipps	5 vertikale Pflanzbehälter (inkl. 5 Deckel und 20 Verbindungsklipps), 1 Bodenplatte, 2 Fixierungen, 1 NatureUp! Bewässerungsset Vertikal Wasserhahn (13156-20)	3 Eck-Pflanzbehälter, 3 Deckel, 1 Bodenplatte, 6 Klipps, 2 Fixierungen, 16 Stahlnägel
Flächenbedarf (L x B)	65 cm x 15 cm	65 cm x 15 cm	17 cm x 17 cm
Anzahl Pflanzen	Für 9 Pflanzen	Für 15 Pflanzen	Für 3 Pflanzen
Masse (Set) (L x B x H)	65 cm x 15 cm x 54 cm	65 cm x 15 cm x 90 cm	17 cm x 17 cm x 54 cm
Erweiterung	Mit Art.-Nr. 13150-20 oder Art.-Nr. 13153-20		
Automatische Bewässerung	Mit GARDENA Bewässerungssteuerung (optional) und NatureUp! Bewässerungssets	Mit GARDENA Bewässerungssteuerung (optional). NatureUp! Bewässerungsset Vertikal Wasserhahn (Art.-Nr. 13156-20) im Lieferumfang enthalten	Mit GARDENA Bewässerungssteuerung (optional) und NatureUp! Bewässerungssets

MADE IN GERMANY 

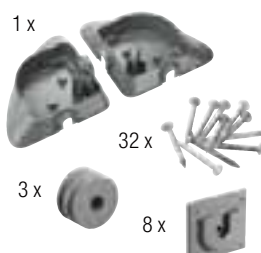
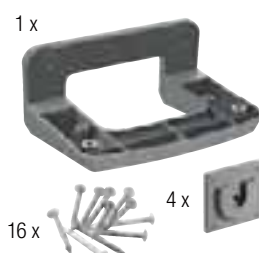

Artikelbezeichnung	NatureUp! Wandhalterung Vertikal	NatureUp! Wandhalterung Ecke	NatureUp! Verbindungsklipp	NatureUp! Fixierung
Artikel-Nr.	13162-20	13163-20	13164-20	13166-20
Unverbindliche Preisempfehlung	20.50	27.95	6.50	15.50
EAN-Code	 4 078500 034975	 4 078500 034999	 4 078500 035026	 4 078500 035040
VE in Stück / Paletteneinheit	3 / 168	3 / 168	10 / 1320	10 / 1080
Verpackungsform	4-Farb-Displaykarton	4-Farb-Displaykarton	4-Farb-Bliesterkarte	4-Farb-Bliesterkarte
Abgabe/Info	–	–	–	–
Anwendung	Zum Aufhängen von bis zu 3 vertikalen Pflanzbehältern; bei bis zu max. 6 Pflanzbehältern, sind 2 x Art.-Nr. 13162-20 erforderlich	Zum Aufhängen von 3 Eck-Pflanzbehältern in einer Ecke oder von 6 Eck-Pflanzbehältern in einer 180° Halbmondanordnung	Zum Verbinden von vertikalen und/oder Eck-Pflanzbehältern miteinander und von Pflanzbehältern mit Deckeln	Fixierung und Stabilisierung von vertikalen und Eck-Pflanzbehältern an Wänden oder vertikalen Flächen
Inhalt	1 Wandhalterung, 2 Schrauben, 2 Dübel, 4 Fixierungen, 16 gehärtete Stahlnägel	2 Spezial Bodenplatten, 3 Klipps, 8 Fixierungen, 32 gehärtete Stahlnägel	8 Klipps	4 Fixierungen mit doppelseitigem Premium-Klebeband, 16 gehärtete Stahlnägel
Masse (L x B x T) ca.	18,2 x 13,3 x 8,9 cm (Wandhalterung)	–	–	5,0 x 5,0 x 0,8 cm

MADE IN GERMANY



Artikelbezeichnung	NatureUp! Bewässerungsset Vertikal Wasserhahn	NatureUp! Bewässerungsset Ecke Wasserhahn
Artikel-Nr.	13156-20	13157-20
Unverbindliche Preisempfehlung	44.95	44.95
EAN-Code	 4 078500 034913	 4 078500 034937
VE in Stück / Paletteneinheit	3 / 150	3 / 150
Verpackungsform	4-Farb-Displaykarton	4-Farb-Displaykarton
Abgabe/Info	–	–
Anwendung	Zur Bewässerung von bis zu 27 Pflanzen bzw. 9 Vertikalen Behältern mit Wasseranschluss	Zur Bewässerung von bis zu 12 Pflanzen bzw. 12 Eck-Pflanzbehältern mit Wasseranschluss
Inhalt	1 Basisgerät 1000, 1 Absperrventil 4,6 mm (3/16"), 6 Verbinder 4,6 mm (3/16"), 7 T-Stücke 4,6 mm (3/16"), 1 Kreuzstück 4,6 mm (3/16"), 2 L-Stücke 4,6 mm (3/16"), 10 Verschlussstopfen 4,6 mm (3/16"), 9 Tropfrohrstücke 65 cm, 8 Verteilerrohrstücke 15,5 cm, 1 Verteilerrohrstück 150 cm (alle Rohrstücke 4,6 mm (3/16"))	1 Basisgerät 1000, 1 Absperrventil 4,6 mm (3/16"), 12 Verbinder 4,6 mm (3/16"), 10 T-Stücke 4,6 mm (3/16"), 1 Kreuzstück 4,6 mm (3/16"), 13 L-Stücke 4,6 mm (3/16"), 13 Verschlussstopfen 4,6 mm (3/16"), 12 Tropfrohrstücke 14 cm, 11 Verteilerrohrstücke 15,5 cm, 3 Verteilerrohrstücke 4 cm, 9 Verteilerrohrstücke 8,5 cm, 1 Verteilerrohrstück 150 cm (alle Rohrstücke 4,6 mm (3/16"))
Anzahl Pflanzen	Für bis zu 27 Pflanzen	Für bis zu 12 Pflanzen
Automatische Bewässerung	Mit GARDENA Bewässerungssteuerung (optional)	Mit GARDENA Bewässerungssteuerung (optional)
Wasserabgabe pro Tropfer	1,6 l/h	1,6 l/h
Einsetzbar	Für die Verbindung zwischen Wasserhahn und Basisgerät 1000 empfehlen wir die Anschlussgarnitur Classic 13 mm (1/2"), 1,5 m Art.-Nr. 18011-20	



GARDENA Pipeline

Wasser, wo immer es gebraucht wird.

Der einfache Zugang zu Wasser: Das unterirdische Wassernetzwerk für den Garten.

GARDENA Pipeline ist ein fest installiertes, unterirdisches Wassernetz, mit dem alle Bereiche im Garten bequem mit Wasser versorgt werden können. Das System ist einfach zu planen und lässt sich flexibel an alle Gartengrößen und Kundenbedürfnisse anpassen. Es kann ganz einfach mit den Pipeline Anschlussgeräten, Original GARDENA System Produkten und dem Micro-Drip-System verbunden werden.

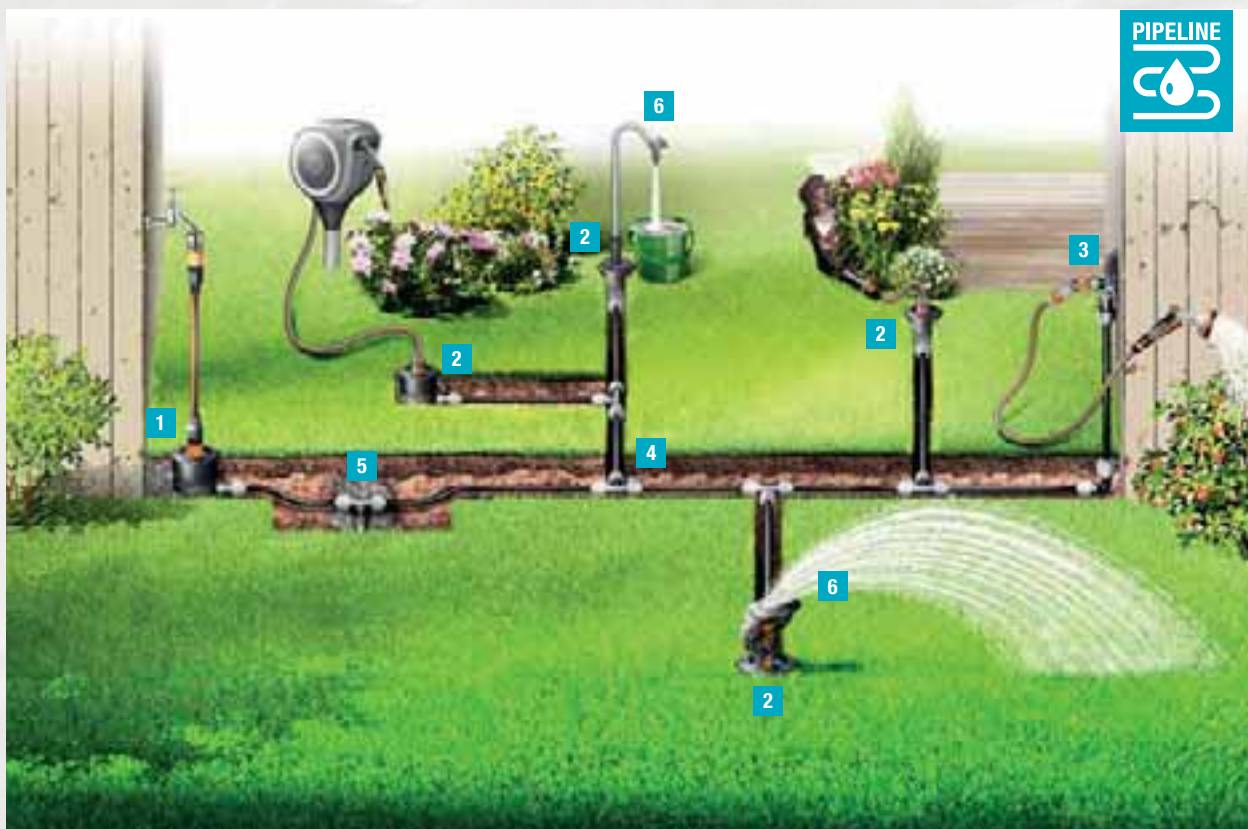

1

Wassereinspeisung

Anschlussdose - die Wassereinspeisung ins System. Verbunden mit dem Wasserhahn durch GARDENA Profi System für maximalen Wasserdurchfluss.



2 + 3

Wasserentnahme

Wassersteckdose ² und Wasserstecker ³ - die Wasserentnahmestellen für die Pipeline Anschlussgeräte (verbunden mit ²), das Original GARDENA System und das Micro-Drip-System (verbunden mit ² oder ³).



4

Patentierte "Quick & Easy" Schnellverbindungstechnik

Verlegerohre und Verbinder - die verlässliche Verbindung zwischen den Pipeline Bestandteilen.



5

Frostschutz

Durch den Einsatz des Entwässerungsventils an den tiefsten Stellen im System wird die gesamte Anlage frost-sicher.



6

Pipeline Anschlussgeräte

Zusätzliche Flexibilität mit dem Garten-Wasserhahn und dem Viereckregner. Die Produkte können schnell und einfach an die Wassersteckdose angeschlossen werden.

Pipeline Sets



MADE IN EUROPE



CE



CE

Artikelbezeichnung	Start-Set Pipeline	Start-Set Pipeline mit Viereckregner	Komplett-Set Pipeline mit Viereckregner
Artikel-Nr.	8270-20	8272-20	8274-34
Unverbindliche Preisempfehlung	139.00	154.00	179.00
EAN-Code	 4 078500 057714	 4 078500 058322	 4 078500 058346
VE in Stück / Paletteneinheit	3 / 54	3 / 54	6 / 12
Verpackungsform	4-Farb-Displaykarton	4-Farb-Displaykarton	Verpackt im Display
Abgabe/Info	–	–	Abgabe nur im Display mit 6 Stück
Besonderheiten	Start-Set mit 2 Wassersteckdosen	Start-Set mit 2 Wassersteckdosen und Pipeline Viereckregner	Komplett-Set mit 2 Wassersteckdosen und Pipeline Viereckregner
Inhalt	1 Profi-System-Anschluss-Satz, 1 Anschlussdose, 2 Wassersteckdosen, 1 T-Stück 25 mm, 3 Verbinder 25 mm x 3/4"-Innengewinde, 1 T-Stück, 25 mm x 3/4"- Innengewinde, 1 Entwässerungsventil	1 Profi-System-Anschluss-Satz, 1 Anschlussdose, 2 Wassersteckdosen, 1 T-Stück 25 mm, 3 Verbinder 25 mm x 3/4"-Innengewinde, 1 T-Stück, 25 mm x 3/4"- Innengewinde, 1 Entwässerungsventil, 1 Pipeline Viereckregner	1 Profi-System-Anschluss-Satz, 2 m Flex Schlauch 19 mm (3/4"), 1 Anschlussdose, 2 Wassersteckdosen, 20 m Verlegerohr 25 mm, 1 T-Stück 25 mm, 3 Verbinder 25 mm x 3/4"-Innengewinde, 1 T-Stück, 25 mm x 3/4"- Innengewinde, 1 Entwässerungsventil, 1 Pipeline Viereckregner
Notwendiges Zubehör	Verlegerohr 25 mm (Art.-Nr. 2700/2701/2718), Gartenschlauch 19 mm (3/4")		–

Wassereinspeisung & Wasserentnahme

¹ **MADE IN GERMANY**

² **MADE IN EUROPE**





Artikelbezeichnung	Anschlussdose ²	Wassersteckdose ²	Wasserstecker ¹
Artikel-Nr.	8262-20	8266-20	8254-20
Unverbindliche Preisempfehlung	28.95	38.95	28.95
EAN-Code	 4 078500 057660	 4 078500 057684	 4 078500 825405
VE in Stück / Paletteneinheit	3 / 180	3 / 180	2 / 288
Verpackungsform	4-Farb-Displaykarton	4-Farb-Displaykarton	4-Farb-Blisterkarte
Anschluss	3/4"-Aussengewinde	3/4"-Aussengewinde	3/4"-Aussengewinde
Montage	Unterirdisch	Unterirdisch	Oberirdisch
Anwendung	Wassereinspeisung in Pipeline und Sprinklersystem	Wasserentnahme aus dem Pipeline System	Wasserentnahme aus dem Pipeline System
System	Pipeline, Sprinklersystem	Pipeline	Pipeline
Abdeckung	Versenkbarer Kugeldeckel	Versenkbarer Kugeldeckel	–
Entnehmbares Schmutzsieb	•	•	•
Besonderheiten	–	Wasseranschluss mit Stoppventil	Dreh- und schwenkbarer Wasseranschluss mit Stoppventil
Inhalt	Mit Profi-System Hahnverbinder	–	–
Kombinierbar mit	Profi-System Anschlussgarnitur (Art.-Nr. 2713), Profi-System Anschluss-Satz (Art.-Nr. 1505) oder Adapter-Stück (Art.-Nr. 1513)	Pipeline Viereckregner (Art.-Nr. 8251), Pipeline Garten-Wasserhahn (Art.-Nr. 8252), Original GARDENA System Produkte, Micro-Drip-System	Original GARDENA System Produkte, Micro-Drip-System

- 1 ENTWICKELT IN DEUTSCHLAND** 
- 2 MADE IN EUROPE**
- 3 ANTI-SPLASH** 



CE



Artikelbezeichnung	Pipeline Viereckregner ²	Pipeline Garten-Wasserhahn ^{1,3}
Artikel-Nr.	8251-20	8252-20
Unverbindliche Preisempfehlung	41.95	57.95
EAN-Code	 4 078500 058018	 4 078500 058032
VE in Stück / Paletteneinheit	2 / 384	2 / 48
Verpackungsform	4-Farb-Displaykarton	4-Farb-Infokarte
Anschluss	Wassersteckdose (Art.-Nr. 8266)	Wassersteckdose (Art.-Nr. 8266), Deckel, Filter und Hahnverbinder müssen entfernt werden
Montage	Oberirdisch	Oberirdisch
Anwendung	Bewässerung von quadratischen und rechteckigen Flächen, ideal für Blumen- und Gemüsebeete sowie Rasenflächen	Komfortable Wasserentnahme an der Wassersteckdose
System	Pipeline	Pipeline
Beregnete Fläche	9 m ² - max. 216 m ²	–
Reichweite	3 m - max. 18 m	–
Sprengbreite	3 m - max. 12 m	–
Abdeckung	–	Deckel mit Verriegelungsfunktion
Entnehmbares Schmutzsieb	•	–
Besonderheiten	360° schwenkbar, Wurfweite und Sprengbreite stufenlos einstellbar, einfache Entfernung von Kalkablagerungen dank Düsen aus Weichkunststoff, regulierbare Wassermenge	360° schwenkbar, Anti-Splash Hahnverbinder, Durchflussmenge einstell- und absperribar
Inhalt	Mit Original GARDENA Systemanschluss	–
Kombinierbar mit	Verlängerungsrohr für OS 90 (Art.-Nr. 8363) zur Bewässerung über höhere Pflanzen hinweg	2-Wege-Verteiler, 4-Wege-Verteiler, Bewässerungssteuerungen, Original GARDENA System Produkte



Komfortable Handhabung

Wasserhahn ist um 360° schwenkbar.

Wasserentnahme ohne Spritzen

Anti-Splash: Gebündelter Wasserstrahl.



Flexibel

Wurfweite, Sprengbreite und Wasserdurchflussmenge einstellbar.

Höhenverstellbar

Mit Verlängerungsrohr für OS 90 (Art.-Nr. 8363) zur Bewässerung über höhere Pflanzen hinweg.

Systemstart und Zubehör

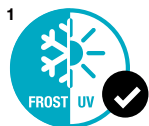

² **MADE IN EUROPE**

Artikelbezeichnung	Verlegerohr ^{1,2}	Verlegerohr ^{1,2}	Verlegerohr ^{1,2}	Schneidwerkzeug für Verlegerohr 25 mm
Artikel-Nr.	2700-20	2701-20	2718-20	2727-20
Unverbindliche Preisempfehlung	79.95	149.00	36.95	11.95
EAN-Code				
VE in Stück / Paletteneinheit	1 / 44	1 / 36	1 / 22	3 / 2160
Verpackungsform	4-Farb-Produktanhänger	4-Farb-Produktanhänger	4-Farb-Produktanhänger	4-Farb-Displaykarton
Einsatz	Verbindungsrohre	Verbindungsrohre	Verbindungsrohre	Zum einfachen Schneiden und Anfasen von Verlegerohren 25 mm
System	Pipeline, Sprinklersystem	Pipeline, Sprinklersystem	Pipeline, Sprinklersystem	Pipeline, Sprinklersystem
Länge	25 m	50 m	10 m	–
Montage	Unter- und oberirdisch verlegbar	Unter- und oberirdisch verlegbar	Unter- und oberirdisch verlegbar	–
Aussendurchmesser	25 mm	25 mm	25 mm	–
Betriebsdruck	Bis 6 bar	Bis 6 bar	Bis 6 bar	–
Besonderheiten	UV-stabilisiert, lichtundurchlässig, alterungs- und witterungsfest			Präziser Schnitt in nur einer Umdrehung, Anfasungsmöglichkeit für mühelose Installation mit den GARDENA "Quick & Easy" Verbindern, beidseitige Klinge zum Wechseln

Rohrverbinder und Zubehör

MADE IN GERMANY

Artikelbezeichnung	Verbinder 25 mm x 3/4"-Innengewinde	T-Stück 25 mm	L-Stück 25 mm	Verbinder 25 mm	Endstück 25 mm
Artikel-Nr.	2761-20	2771-20	2773-20	2775-20	2778-20
Unverbindliche Preisempfehlung	5.50	10.50	7.50	7.50	5.50
EAN-Code					
VE in Stück / Paletteneinheit	10 / 1840	10 / 800	10 / 1140	10 / 1140	10 / 2560
Verpackungsform	lose	lose	lose	lose	lose
System	Pipeline, Sprinklersystem	Pipeline, Sprinklersystem	Pipeline, Sprinklersystem	Pipeline, Sprinklersystem	Pipeline, Sprinklersystem
Anwendung	Rohranschluss an die Anschlussdose, Wassersteckdose, Regulier- und Absperrdose, Versenkregner MD40/300 sowie für den Direktanschluss der Beregnungsanlage an die Hausinstallation	Rohrabzweigung für Verlegerohr			Verschluss für Verlegerohr
Besonderheiten	Verbindungstechnik "Quick & Easy", selbstdichtende Gewindeverbindung	Verbindungstechnik "Quick & Easy"			

MADE IN GERMANY 



Artikelbezeichnung	Profi-System Anschluss-Satz	Profi-System Anschlussgarnitur	Adapter-Stück	Entwässerungsventil	T-Stück 25 mm x 3/4"-Innengewinde
Artikel-Nr.	1505-23	2713-20	1513-20	2760-20	2790-20
Unverbindliche Preisempfehlung	29.95	35.95	8.25	16.95	9.25
EAN-Code					
VE in Stück / Paletteneinheit	3 / 420	3 / 96	4 / 1152	10 / 1560	10 / 800
Verpackungsform	4-Farb-Blisterkarte	4-Farb-Displayscheibe	4-Farb-Blisterkarte	4-Farb-Blisterkarte	lose
Einsatz	Für den Anschluss von Pipeline und Sprinklersystem an den Wasserhahn	Komplett-Set zum Anschluss von Pipeline und Sprinklersystem an die Wasserversorgung	Zur Herstellung einer dauerhaft druckstabilen Schlauchverbindung	Automatische Entwässerung bei Ausserbetriebnahme der Anlage	
System	Pipeline, Sprinklersystem	Pipeline, Sprinklersystem	Pipeline, Sprinklersystem	Pipeline, Sprinklersystem	Pipeline, Sprinklersystem
Montage	Für Wasserhähne mit 26,5 mm (G 3/4")- und 33,3 mm (G 1")- Gewinde	Für Wasserhähne mit 26,5 mm (G 3/4")- und 33,3 mm (G 1")- Gewinde	Für Wasserhähne mit 26,5 mm (G 3/4")- und 33,3 mm (G 1")- Gewinde	Auf T-Stück 25 mm x 3/4"-Innengewinde (Art.-Nr. 2790)	Zum Einbau des Entwässerungsventils (Art.-Nr. 2760) im Rohrverlauf
Inhalt	1 Profi-System-Hahnstück mit Adapter, 2 Profi-System Schlauchstücke für 19 mm (3/4")-Gartenschläuche	1 Profi-System-Hahnstück mit Adapter, 2 Profi-System Schlauchstücke für 19 mm (3/4")-Gartenschläuche, 2 m Flex Schlauch (3/4")	Mit Schraubklemme zur Schlauch-fixierung 19 mm (3/4")	1 Entwässerungsventil, 1 Schmutzschutzhülle	–
Notwendiges Zubehör	Gartenschlauch 19 mm (3/4")	–	Gartenschlauch 19 mm (3/4")	T-Stück 25 mm x 3/4" Innengewinde (Art.-Nr. 2790)	–
Besonderheiten	Mit Profi-Systemteilen für höhere Durchflussmenge und weniger Druckverlust	Mit Profi-Systemteilen für höhere Durchflussmenge und weniger Druckverlust	Auch zum Übergang von 19 mm (3/4")- auf das 25 mm-Verlegerrohr (mit Verbinder Art.-Nr. 2763) geeignet	Installation an den tiefsten Stellen des Systems, das gesamte System wird frostsicher	Verbindungstechnik "Quick & Easy", selbstdichtende Gewindeverbindung



GARDENA Sprinklersystem

**Individuell und automatisch – die Bewässerung für den Rasen.
Zuverlässige und effiziente Rasenbewässerung.**

Dauerhaft unterirdisch installierte Versenkregner sorgen für einen schönen Rasen und verschwinden nach getaner Arbeit wieder in der Versenkung.

Schöner Rasen Egal welche Grösse, der Rasen ist immer frisch und grün

Zuverlässig Ein System, das sich um den Rasen kümmert, während die freie Zeit genossen werden kann

Wassersparend Reduzierte Wasserabgabe der Düsen für eine perfekte Wasseraufnahme im Boden

Intelligent und komfortabel Automatische und effiziente Bewässerung in Kombination mit einer Bewässerungssteuerung und einem Sensor

Quick & Easy Verbindung Einfache, sichere und flexible Installation mit der patentierten Quick & Easy-Technologie

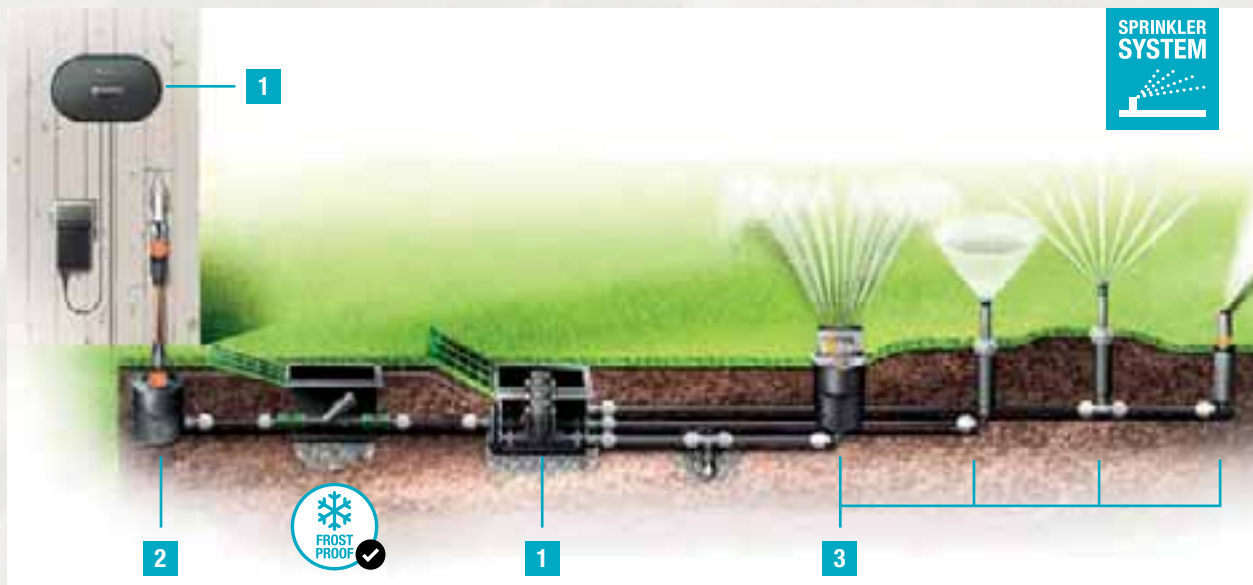

1 Bewässerungssteuerung & Ventile

Für die Automatisierung des Sprinklersystems und die einfache Steuerung von verschiedenen Bewässerungszonen.

- Zuverlässige und bequeme Bewässerung
- Elektronische Ventile ermöglichen die Steuerung von separaten Bewässerungszonen
- Automatische Bewässerung verschiedener Gartengrössen, selbst wenn niemand zu Hause ist.
- Die Bewässerungssteuerung funktioniert mit und ohne Stromversorgung



2 Rohre & Verbinder

Einfach verbunden mit der Quick & Easy Technologie. Dauerhaft wasserdicht verbunden.

- Eine zuverlässige Wasserversorgung für das Sprinklersystem sicherstellen
- Dann ganz einfach: Einsetzen – Drehen – Sichern
- Noch verlässlicher: Durch den Druckminderer und den integrierten Filter ist das Sprinklersystem vor hohem Druck und schmutzigem Wasser geschützt



3 Versenkregner

Eine grosse Auswahl an zuverlässigen Modellen die flexibel, unabhängig von der Gartengrösse, einbaubar sind.

- Hergestellt aus hochwertigem Material
- Zuverlässige und gleichmässige Wasserverteilung
- Mit Funktionen für eine wassersparende Rasenbewässerung
- Verschiedene Modelle mit unterschiedlichen Sprühbildern und Sprühweiten

¹ **MADE IN GERMANY** 

² **MADE IN EUROPE**



CE









CE



CE





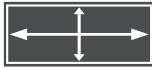















CE

Artikelbezeichnung	Turbinen-Versenkregner T 100 ¹	Turbinen-Versenkregner T 200 ¹	Turbinen-Versenkregner T 380 ¹	Versenk-Viereckregner OS 140 ²
Artikel-Nr.	8201-29	8203-29	8205-29	8223-20
Unverbindliche Preisempfehlung	22.95	39.95	49.95	73.95
EAN-Code	 4 078500 820196	 4 078500 820394	 4 078500 820592	 4 078500 049528
VE in Stück / Paletteneinheit	10 / 600	6 / 264	6 / 264	2 / 100
Verpackungsform	Im Tray, 4-Farb-Produktaufkleber	Im Tray, 4-Farb-Produktaufkleber	Im Tray, 4-Farb-Produktaufkleber	4-Farb-Displaykarton
Abgabe/Info	Solange der Vorrat reicht	–	–	–
Einsatz	Bewässerung von mittelgrossen Rasenflächen	Bewässerung von grossen Rasenflächen	Bewässerung von grossen Rasenflächen	Bewässerung von quadratischen und rechteckigen Flächen
System	Sprinklersystem	Sprinklersystem	Sprinklersystem	Sprinklersystem
Beregnungsfläche	Bis 100 m ²	Bis 200 m ²	Bis 380 m ²	Einstellbar von 2 - 140 m ²
Beregnungssektor	Stufenlos von 70 - 360° einstellbar 	Stufenlos von 25 - 360° einstellbar 	Stufenlos von 25 - 360° einstellbar 	
Wurfweite	4 - 6 m regulierbar	5 - 8 m regulierbar	6 - 11 m regulierbar	2 - 15 m
Sprengbreite	–	–	–	1 - 9,5 m
Anschlussgewinde	1/2"-Innengewinde	1/2"-Innengewinde	3/4"-Innengewinde	3/4"-Innengewinde
Schmutzresistenz	Integrierter Filter	Integrierter Filter	Integrierter Filter	Integrierter Filter
Sandfestes Turbinengetriebe	–	•	•	•
Gleichmässige Bewässerung im Verbundeinsatz	•	Durch wählbare, integrierte Düsen mit unterschiedlichem Wasserdurchfluss, für verschieden eingestellte Beregnungssektoren Düse 1: 25 - 90° Düse 2: 91 - 180° Düse 3: 181 - 270° Düse 4: 271 - 360°		•
Kombinierbar	Mit Versenkregnern MD40, MD80, MD180, MD40/300, mit Turbinen-Versenkregnern T 200 und T 380, Versenk-Viereckregner OS 140	Mit Versenkregnern MD40, MD80, MD180, MD40/300, mit Turbinen-Versenkregnern T 100 und T 380, Versenk-Viereckregner OS 140	Mit Versenkregnern MD40, MD80, MD180, MD40/300, mit Turbinen-Versenkregnern T 100 und T 200, Versenk-Viereckregner OS 140	Mit Versenkregnern MD40, MD80, MD180, MD40/300, mit Turbinen-Versenkregnern T 100, T 200 und T 380
Besonderheiten		Vandalismussichere Memoryfunktion: Regner findet ursprünglich eingestellten Sektor automatisch wieder		Feinsteuerung der Reichweite und Sprengbreite durch Mengenregulierung

Der Betriebsdruck (bar) bestimmt die zu beregnende Fläche.
Die Leistungsdaten bei allen Versenkregnern beziehen sich auf 2 bar Betriebsdruck vor dem Regner.















						
Artikelbezeichnung	Versenkregner SD30	Versenkregner SD80	Versenkregner MD40	Versenkregner MD80	Versenkregner MD180	Versenkregner MD40/300
Artikel-Nr.	8241-20	8243-20	8231-20	8232-20	8233-20	8239-20
Unverbindliche Preisempfehlung	11.95	11.95	22.95	22.95	22.95	39.95
EAN-Code	 4 066407 002180	 4 066407 002203	 4 066407 002265	 4 066407 002289	 4 066407 002142	 4 066407 002166
VE in Stück / Paletteneinheit	15 / 750	15 / 750	15 / 750	15 / 750	15 / 750	4 / 364
Verpackungsform	Im Tray, 4-Farb Produktaufkleber	Im Tray, 4-Farb Produktaufkleber	Im Tray, 4-Farb Produktaufkleber	Im Tray, 4-Farb Produktaufkleber	Im Tray, 4-Farb Produktaufkleber	4-Farb-Displaykarton
Einsatz	Bewässerung von kleineren Rasenflächen	Bewässerung von kleineren Rasenflächen	Bewässerung von mittelgrossen Rasenflächen	Bewässerung von mittelgrossen Rasenflächen	Bewässerung von mittelgrossen Rasenflächen	Bewässerung über höhere Pflanzen hinweg
System	Sprinklersystem	Sprinklersystem	Sprinklersystem	Sprinklersystem	Sprinklersystem	Sprinklersystem
Berechnungsfläche	Bis zu 30 m ²	Bis zu 80 m ²	Bis zu 40 m ²	Bis zu 80 m ²	Bis zu 180 m ²	Bis zu 40 m ²
Berechnungssektor	Vollständig einstellbar ohne Werkzeug von 5–360° 	Vollständig einstellbar ohne Werkzeug von 5–360° 	Vollständig einstellbar ohne Werkzeug von 80–360° 	Vollständig einstellbar ohne Werkzeug von 80–360° 	Vollständig einstellbar ohne Werkzeug von 80–360° 	Vollständig einstellbar ohne Werkzeug von 80–360° 
Wurfweite	Von 1,5 - 3 m regulierbar	Von 3 - 5 m regulierbar	Von 2,5 - 3,5 m regulierbar, ohne Werkzeug	Von 3,5 - 5 m regulierbar, ohne Werkzeug	Von 5 - 7,5 m regulierbar, ohne Werkzeug	Von 2,5 - 3,5 m regulierbar, ohne Werkzeug
Anschlussgewinde	1/2"-Innengewinde	1/2"-Innengewinde	1/2"-Innengewinde	1/2"-Innengewinde	1/2"-Innengewinde	3/4"-Aussengewinde
Schmutzresistenz	Integrierter Filter	Integrierter Filter	Integrierter Filter + doppeltes Versenk-System			
Düsentyp	Sprühdüse	Sprühdüse	Rotationsdüse	Rotationsdüse	Rotationsdüse	Rotationsdüse
Kombinierbar	Mit Versenkregner SD80	Mit Versenkregner SD30	Mit Versenkregnern MD80, MD180, MD40/300, mit Turbinen-Versenkregner T 100, T 200, T 380, mit Versenk-Viereckregner OS 140	Mit Versenkregnern MD40, MD180, MD40/300, mit Turbinen-Versenkregner T 100, T 200, T 380, mit Versenk-Viereckregner OS 140	Mit Versenkregnern MD40, MD80, MD40/300, mit Turbinen-Versenkregner T 100, T 200, T 380, mit Versenk-Viereckregner OS 140	Mit Versenkregnern MD40, MD80, MD180, mit Turbinen-Versenkregner T 100, T 200, T 380, mit Versenk-Viereckregner OS 140
Besonderheiten	–	–	Die Water-Smart-Technologie der Rotationsdüse verbessert die Wasseraufnahme durch die Pflanze (bis zu 30 % Wassereinsparung im Vergleich zu Sprühdüsen)			

Der Betriebsdruck (bar) bestimmt die zu beregnende Fläche.
Die Leistungsdaten bei allen Versenkregnern beziehen sich auf 2 bar Betriebsdruck vor dem Regner.



Anschluss für Versenkregner

MADE IN GERMANY 

						
Artikelbezeichnung	L-Stück 25 mm x 1/2"-Aussengewinde	L-Stück 25 mm x 3/4"-Aussengewinde	Winkelstück 25 mm x 1/2"-Aussengewinde	Winkelstück 25 mm x 3/4"-Aussengewinde	T-Stück 25 mm x 1/2"-Aussengewinde	T-Stück 25 mm x 3/4"-Aussengewinde
Artikel-Nr.	2780-20	2781-20	2782-20	2783-20	2786-20	2787-20
Unverbindliche Preisempfehlung	6.75	6.75	9.50	9.50	9.25	9.25
EAN-Code	 4 078500 278003	 4 078500 278102	 4 078500 278201	 4 078500 278300	 4 078500 278607	 4 078500 278706
VE in Stück / Paletteneinheit	10 / 1840	10 / 1840	10 / 800	10 / 800	10 / 1140	10 / 1140
Verpackungsform	lose	lose	lose	lose	lose	lose
Anwendung	Anschluss für Versenkregner SD30, SD80, MD40, MD80, MD180, Turbinen-Versenkregner T 100, T 200	Anschluss für Turbinen-Versenkregner T 380, Versenk-Viereckregner OS 140	Anschluss im Eckbereich für Versenkregner SD30, SD80, MD40, MD80, MD180, Turbinen-Versenkregner T 100, T 200	Anschluss im Eckbereich für Turbinen-Versenkregner T 380, Versenk-Viereckregner OS 140	Zum Anschluss im Rohrverlauf für Versenkregner SD30, SD80, MD40, MD80, MD180, Turbinen-Versenkregner T 100, T 200	Zum Anschluss im Rohrverlauf für Turbinen-Versenkregner T 380, Versenk-Viereckregner OS 140
System	Sprinklersystem	Sprinklersystem	Sprinklersystem	Sprinklersystem	Sprinklersystem	Sprinklersystem
Besonderheiten	Verbindungstechnik "Quick & Easy", selbstdichtende Gewindeverbindung					

Anschluss für Versenkregner und Zubehör

MADE IN GERMANY 

			
Artikelbezeichnung	L-Stück 25 mm x 3/4"-Innengewinde	T-Stück 25 mm x 3/4"-Innengewinde	Winkelstück 25 mm x 3/4"-Innengewinde
Artikel-Nr.	2784-20	2790-20	2764-20
Unverbindliche Preisempfehlung	7.95	9.25	8.95
EAN-Code	 4 078500 278409	 4 078500 279000	 4 078500 276405
VE in Stück / Paletteneinheit	10 / 1920	10 / 800	10 / 800
Verpackungsform	lose	lose	lose
Anwendung	In Kombination mit den flexiblen Regneranschlüssen Art.-Nr. 2739 und 2740, zum flexiblen "outline"-Regneranschluss der Pop-up Sprinkler SD30, SD80, MD40, MD80, MD180, Turbinen-Versenkregner T 100, T 200 und T 380	Für den Einbau des Entwässerungsventils innerhalb des Rohrverlaufs, in Kombination mit den flexiblen Regneranschlüssen Art.-Nr. 2739 und 2740, zum flexiblen "outline"-Regneranschluss der Pop-up Sprinkler SD30, SD80, MD40, MD80, MD180, Turbinen-Versenkregner T 100, T 200 und T 380	In Kombination mit den flexiblen Regneranschlüssen Art.-Nr. 2739 und 2740, zum flexiblen "outline"-Regneranschluss der Pop-up Sprinkler SD30, SD80, MD40, MD80, MD180, Turbinen-Versenkregner T 100, T 200 und T 380
System	Sprinklersystem	Sprinklersystem	Sprinklersystem
Besonderheiten	Verbindungstechnik "Quick & Easy", selbstdichtende Gewindeverbindung		

¹ MADE IN GERMANY 

² MADE IN EUROPE



Artikelbezeichnung	Sprinklersystem pro Verlängerungsrohr, 3/4" x 1/2" ¹	Sprinklersystem pro Verlängerungsrohr, 3/4" x 3/4" ¹	Regneranschluss 3/4" x 1/2" ¹	Regneranschluss 3/4" x 3/4" ¹	Anbohrschelle 25 mm x 3/4" Innengewinde ²	Schneidwerkzeug für Anbohrschelle 3/4" - Gewinde ²
Artikel-Nr.	2742-20	2743-20	2739-20	2740-20	2728-20	2765-20
Unverbindliche Preisempfehlung	In der CH nicht lieferbar	In der CH nicht lieferbar	11.95	11.95	4.95	15.50
EAN-Code	 4078 5080	 4078 5097	 4 078500 273909	 4 078500 274005	 4 078500 272803	 4 078500 276504
VE in Stück / Paletteneinheit	20 / 4620	20 / 4620	10 / 1700	10 / 1700	10 / 2310	10 / 920
Verpackungsform	lose	lose	lose	lose	lose im Polybeutel	4-Farb-Blisterkarte
Abgabe/Info	-	-	-	-	-	-
Anwendung	Zum flexiblen "outline"- Regneranschluss in Verbindung mit den Anbohrschellen oder den T/L-Stücken mit Innengewinde				Sprinkleranschluss innerhalb der Rohrleitung, in Kombination mit den flexiblen Verbindern Art.-Nr. 2739 und 2740, für die flexible Verbindung der Versenkregner SD30, SD80, MD40, MD80, MD180, MD40/300, Turbinen Versenkregner T 100, T 200 und T 380	Einfache Rohrlochung ohne Bohrmaschine
System	Sprinklersystem	Sprinklersystem	Sprinklersystem	Sprinklersystem	Sprinklersystem	Sprinklersystem
Besonderheiten	Kann individuell gekürzt werden	Kann individuell gekürzt werden	-	-	Fixierte Metallmutter zur Vereinfachung der Montage	Gehärtete Metallschneide für lange Lebensdauer. Grifföffnung zum Auswerfen des Schneidabfalls

Regneranschluss

Anschlussmöglichkeiten für den flexiblen Einsatz

Patenterte „Quick & Easy“ Rohrschnellverbindungstechnik ¹ oder in Kombination mit dem flexiblen Regneranschluss 2739 und 2740 ². Für ein flexibles Installieren der Turbinen-Versenkregner und Versenkregner gibt es verschiedene Möglichkeiten: Im Rohrverlauf mit T-Stück, als Eckverbindung mit Winkelstück oder am Rohrende mit L-Stück.

Als Alternative zum T-Stück: ³ Anbohrschelle zur Montage ohne Rohrtrennung.

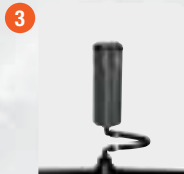
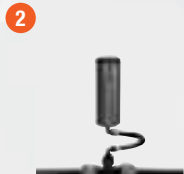
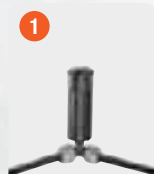





Rohrverbinder und Zubehör

MADE IN GERMANY 

			
Artikelbezeichnung	Verbinder 25 mm x 3/4"-Innengewinde	Verbinder 25 mm x 1"-Innengewinde	Verbinder 25 mm x 1"-Aussengewinde
Artikel-Nr.	2761-20	2762-20	2763-20
Unverbindliche Preisempfehlung	5.50	5.50	5.50
EAN-Code	 4 078500 276108	 4 078500 276207	 4 078500 276306
VE in Stück / Paletteneinheit	10 / 1840	10 / 1920	10 / 1840
Verpackungsform	lose	lose	lose
Anwendung	Rohranschluss an die Anschlussdose, Wassersteckdose, Regulier- und Absperrdose, Versenkregner MD40/300 sowie für den Direktanschluss der Beregnungsanlage an die Hausinstallation	Rohranschluss an die Ventilboxen V1 und V3, für den Druckminderer sowie für den Direktanschluss der Beregnungsanlage an die Hausinstallation	Rohranschluss an die Bewässerungsventile, für den Druckminderer sowie für den Direktanschluss der Beregnungsanlage an die Hausinstallation
System	Pipeline, Sprinklersystem	Sprinklersystem	Sprinklersystem
Besonderheiten	Verbindungstechnik "Quick & Easy", selbstdichtende Gewindeverbindung		

Rohrverbinder und Zubehör

MADE IN GERMANY 

					
Artikelbezeichnung	T-Stück 25 mm	L-Stück 25 mm	Verbinder 25 mm	Reduktionsverbinder 32 mm - 25 mm	Endstück 25 mm
Artikel-Nr.	2771-20	2773-20	2775-20	2777-20	2778-20
Unverbindliche Preisempfehlung	10.50	7.50	7.50	10.50	5.50
EAN-Code	 4 078500 277105	 4 078500 277303	 4 078500 277501	 4 078500 277709	 4 078500 277808
VE in Stück / Paletteneinheit	10 / 800	10 / 1140	10 / 1140	10 / 1140	10 / 2560
Verpackungsform	lose	lose	lose	lose	lose
System	Pipeline, Sprinklersystem	Pipeline, Sprinklersystem	Pipeline, Sprinklersystem	Pipeline, Sprinklersystem	Pipeline, Sprinklersystem
Anwendung	Rohrabzweigung für Verlegerohr			Übergang vom 32 mm auf das 25 mm-Rohr	Verschluss für Verlegerohr
Besonderheiten	Verbindungstechnik "Quick & Easy"				



Rohre und Zubehör

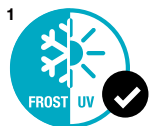

² **MADE IN EUROPE**

Artikelbezeichnung	Verlegerohr ^{1,2}	Verlegerohr ^{1,2}	Verlegerohr ^{1,2}	Schneidwerkzeug für Verlegerohr 25 mm
Artikel-Nr.	2700-20	2701-20	2718-20	2727-20
Unverbindliche Preisempfehlung	79.95	149.00	36.95	11.95
EAN-Code				
VE in Stück / Paletteneinheit	1 / 44	1 / 36	1 / 22	3 / 2160
Verpackungsform	4-Farb-Produktanhänger	4-Farb-Produktanhänger	4-Farb-Produktanhänger	4-Farb-Displaykarton
Einsatz	Verbindungsrohre	Verbindungsrohre	Verbindungsrohre	Zum einfachen Schneiden und Anfasen von Verlegerohren 25 mm
System	Pipeline, Sprinklersystem	Pipeline, Sprinklersystem	Pipeline, Sprinklersystem	Pipeline, Sprinklersystem
Länge	25 m	50 m	10 m	–
Montage	Unter- und oberirdisch verlegbar	Unter- und oberirdisch verlegbar	Unter- und oberirdisch verlegbar	–
Aussendurchmesser	25 mm	25 mm	25 mm	–
Betriebsdruck	Bis 6 bar	Bis 6 bar	Bis 6 bar	–
Besonderheiten	UV-stabilisiert, lichtundurchlässig, alterungs- und witterungsfest			Präziser Schnitt in nur einer Umdrehung, Anfasungsmöglichkeit für mühelose Installation mit den GARDENA "Quick & Easy" Verbindern, beidseitige Klinge zum Wechseln

Systemstart

¹ **MADE IN GERMANY**

² **MADE IN EUROPE**

Artikelbezeichnung	Regulier- und Absperrdose ²	Sprinklersystem Druckminderer	Ventilbox V1 ¹	Verbinder für Ventilboxen V3
Artikel-Nr.	8264-20	8200-20	1254-20	2758-20
Unverbindliche Preisempfehlung	34.95	34.95	51.95	7.75
EAN-Code				
VE in Stück / Paletteneinheit	2 / 160	2 / 576	2 / 68	4 / 1456
Verpackungsform	4-Farb-Displaykarton	4-Farb-Displaykarton	4-Farb-Banderole	4-Farb-Displaykarton
Inhalt	–	–	1 Stück	1 Stück
Anwendung	–	–	Für den Druckminderer oder 1 Bewässerungsventil 9 V oder 24 V	Zur Verbindung des Druckminderers oder 2 Ventilboxen
Einsatz	Zur stufenlosen Regulierung und Absperrung einzelner Regner oder Regnergruppen	Regulierung des Wasserdrucks auf max. 3,1 bar	Druckminderer (Art.-Nr. 8200), Bewässerungsventil 9 V Bluetooth® (Art.-Nr. 1285), Bewässerungsventil 24 V (Art.-Nr. 1278)	Druckminderer (Art.-Nr. 8200), Ventilbox V3 (Art.-Nr. 1255)
Wasserdurchflussmenge	–	45 l/h - 4300 l/h	–	–
System	Sprinklersystem	Sprinklersystem	Sprinklersystem	Sprinklersystem
Montage	Unterirdisch	Unter- und oberirdisch	Unterirdisch	–
Abdeckung	Aufklappbare kugelförmige Abdeckung	•	•	–
Entnehmbares Sieb	•	•	–	–
Anschluss	3/4"-Aussengewinde	1"-Aussengewinde	1"-Aussengewinde	1"-Aussengewinde
Besonderheiten	–	inkl. herausnehmbarem Filter zum Schutz vor Verschmutzung	Einfache Montage/Demontage von Druckminderer, Bewässerungsventilen/Beregnungsanlagen, Deckel kindersicher verschliessbar, 2 x 1"-Aussengewinde	–

Systemstart und Zubehör

MADE IN GERMANY 



Artikelbezeichnung	Profii-System Anschluss-Satz	Profii-System Anschlussgarnitur	Adapter-Stück	Entwässerungsventil	Entwässerungsventil-Set
Artikel-Nr.	1505-23	2713-20	1513-20	2760-20	2770-20
Unverbindliche Preisempfehlung	29.95	35.95	8.25	16.95	11.95
EAN-Code					
VE in Stück / Paletteneinheit	3 / 420	3 / 96	4 / 1152	10 / 1560	4 / 864
Verpackungsform	4-Farb-Blisterkarte	4-Farb-Displayscheibe	4-Farb-Blisterkarte	4-Farb-Blisterkarte	4-Farb-Displaykarton
Einsatz	Für den Anschluss von Pipeline und Sprinklersystem an den Wasserhahn	Komplett-Set zum Anschluss von Pipeline und Sprinklersystem an die Wasserversorgung	Zur Herstellung einer dauerhaft druckstabilen Schlauchverbindung	Automatische Entwässerung bei Ausserbetriebnahme der Anlage	Zur manuellen Entwässerung von GARDENA Produkten vor der Frostperiode
System	Pipeline, Sprinklersystem	Pipeline, Sprinklersystem	Pipeline, Sprinklersystem	Pipeline, Sprinklersystem	Pipeline, Sprinklersystem, Original GARDENA System, Profii System
Montage	Für Wasserhähne mit 26,5 mm (G 3/4")- und 33,3 mm (G 1")- Gewinde	Für Wasserhähne mit 26,5 mm (G 3/4")- und 33,3 mm (G 1")- Gewinde	Für Wasserhähne mit 26,5 mm (G 3/4")- und 33,3 mm (G 1")- Gewinde	Auf T-Stück 25 mm x 3/4"-Innengewinde (Art.-Nr. 2790) oder Verbinder 25 mm x 3/4"-Innengewinde (Art.-Nr. 2761)	–
Inhalt	1 Profii-System-Hahnstück mit Adapter, 2 Profii-System Schlauchstücke für 19 mm (3/4")-Gartenschläuche	1 Profii-System-Hahnstück mit Adapter, 2 Profii-System Schlauchstücke für 19 mm (3/4")-Gartenschläuche, 2 m Flex Schlauch (3/4")	Mit Schraubklemme zur Schlauchfixierung 19 mm (3/4")	1 Entwässerungsventil, 1 Schmutzschutzhülle	1 Ventil, 1 Schlauchstück-Adapter, 1 Original GARDENA System Adapter, 1 Profii System Adapter
Notwendiges Zubehör	Gartenschlauch 19 mm (3/4")	–	Gartenschlauch 19 mm (3/4")	T-Stück 25 mm x 3/4" Innengewinde (Art.-Nr. 2790)	Kompressor, Luft- oder Fahrradpumpe
Besonderheiten	Mit Profii-Systemteilen für höhere Durchflussmenge und weniger Druckverlust	Mit Profii-Systemteilen für höhere Durchflussmenge und weniger Druckverlust	Auch zum Übergang von 19 mm (3/4")- auf das 25 mm-Verlegerrohr (mit Verbinder Art.-Nr. 2763) geeignet	Installation an den tiefsten Stellen des Systems, das gesamte System wird frostsicher	–

Komplett-Set Sprinklersystem

MADE IN GERMANY 



CE

Artikelbezeichnung	Komplett-Set mit Versenk-Viereckregner OS 140
Artikel-Nr.	8221-20
Unverbindliche Preisempfehlung	199.00
EAN-Code	
VE in Stück / Paletteneinheit	1 / 7
Verpackungsform	4-Farb-Displaykarton
Produktinfo	Siehe Artikel 8223
Inhalt	"Profii" Maxi-Flow System Anschlussatz, 2 m Flex-Schlauch 19 mm (3/4"), 1 x Anschlussdose, 20 m Verlegerrohr 25 mm, 1 x Verbinder 25 mm x 3/4" Innengewinde, 1 x T-Stück 25 mm x 3/4" Innengewinde, 1 x Entwässerungsventil, 1 x L-Stück 25 mm x 3/4" Aussengewinde, 1 x Versenk-Viereckregner OS 140

GARDENA Mehrkanalsteuerung

Das Kompetenzsortiment für die automatische Steuerung von Bewässerungssystemen

GARDENA Mehrkanalsteuerungen sind vor allem dann geeignet, wenn die Wassermenge des Wasserhahns nicht ausreicht, um das gesamte Bewässerungssystem auf einmal zu betreiben oder wenn pro Gartenbereich ein unterschiedlicher Wasserbedarf benötigt wird.

Die smart Irrigation Control für 24V Ventile ist in vollem Umfang in das smart system eingebunden. Komfortabel lassen sich alle Bewässerungsaufgaben für den gesamten Garten innerhalb der smart system App konfigurieren, was dem GARDENA Systemgedanken entspricht. Alles kann von überall gesteuert werden.

Für eine batteriebetriebene Lösung ermöglicht das Bewässerungsventil 9V Bluetooth® jetzt die App-Konfiguration von mehreren Ventilen, unabhängig von Leitungen und Stromnetz.

- Ventilsteuerung mit oder ohne Stromanschluss möglich – Batteriebetrieb oder 230 V Netzanschluss
- Mehrere unabhängige Programme pro Bewässerungsventil möglich
- Einfache Programmierung durch Benutzerführung
- Sensoranschluss für wassersparende Bewässerung. Der Bodenfeuchtesensor verhindert eine Bewässerung, wenn der Boden ausreichend feucht ist

Mit Stromanschluss

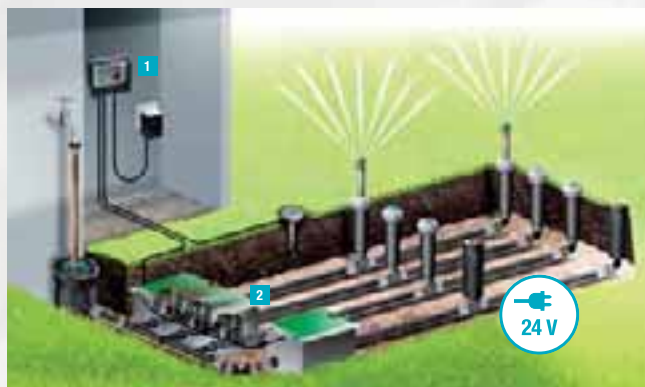

Für die Ventilsteuerung per Kabel

Über die an einer Wand befestigte Bewässerungssteuerung **1** erhalten die Ventile **2** direkt per Kabel den Impuls, wann der Wasserdurchfluss geöffnet und geschlossen werden muss. Dabei können bis zu sechs 24 V-Bewässerungsventile vollautomatisch gesteuert werden.



Ohne Stromanschluss



Bewässerungsventil 9V Bluetooth®



EasyApp Control

Sich ganz einfach um den Garten kümmern: Mit dem Smartphone als Fernbedienung von bis zu 10 m Entfernung – über die GARDENA Bluetooth® App.



Bluetooth®-Connection

Das Smartphone zur Hand nehmen, die GARDENA Bluetooth® App öffnen und loslegen.



EasyConfig

Die GARDENA Bluetooth® App bietet eine Schritt-für-Schritt-Anleitung für die Einrichtung und Konfiguration des Bluetooth®-Geräts.



Auto Schedule

Die GARDENA Bluetooth® App trägt mit ihrem Planungsassistenten dazu bei, dass der Garten jederzeit richtig gepflegt ist.

Mehrkanalsteuerung 24 V



Artikelbezeichnung	Classic Bewässerungssteuerung 4030	Classic Bewässerungssteuerung 6030	smart Irrigation Control Bewässerungssteuerung
Artikel-Nr.	1283-20	1284-20	19035-22
Unverbindliche Preisempfehlung	119.00	129.00	239.00
EAN-Code			
VE in Stück / Paletteneinheit	2 / 168	2 / 168	1 / 180
Verpackungsform	4-Farb-Displaykarton	4-Farb-Displaykarton	4-Farb-Displaykarton
Anwendung	Steuerung von bis zu 4 Bewässerungsventilen 24 V, einsetzbar im Innen- oder regengeschützten Aussenbereich	Steuerung von bis zu 6 Bewässerungsventilen 24 V, einsetzbar im Innen- oder regengeschützten Aussenbereich	Mehrere Bereiche bewässern per GARDENA smart App, Steuerung von 6 Bewässerungsventilen 24 V pro Gerät
Einsetzbar mit	Bewässerungsventil 24 V (Art.-Nr. 1278), Bodenfeuchtesensor (Art.-Nr. 1867)		Bewässerungsventil 24V (Art.-Nr. 1278), smart Sensor (Art.-Nr. 19040)
Energieversorgung	230 V / 24 V		230 V / 36 V
Anzahl steuerbarer Bewässerungsventile 24 V	4	6	6
Individuelle Bewässerungsprogramme pro Ventil	3	3	Individuell einstellbar über GARDENA smart App
Bewässerungsdauer pro Programm	1 Min. - 3 Std. 59 Min., zentral von 0 - 200 % veränderbar		Individuell einstellbar über GARDENA smart App
Zur Installation im Aussenbereich geeignet	Nur im regengeschützten Bereich		• Schutzklasse IP X4
Masterkanal zur Ansteuerung einer Pumpe	•	•	•
Verbindung zu Ventilen	Verbindungskabel 24 V (Art.-Nr. 1280)		Verbindungskabel 24V (Art.-Nr. 1280)
Netzausfallsicherung	9 V Alkaline Batterie (nicht enthalten)		–
Steuerung per smart App	–		Kostenloser Download, keine Abonnementgebühren, verfügbar für Smartphone, Tablet und Web
Erweiterbar	–		Durch andere smart system Erweiterungen, durch weitere smart Irrigation Controls
Voraussetzungen	–		Gateway, (WLAN) Router und Internetzugang - Smartphone, Tablet oder PC
Besonderheiten	Anschlussoption für Bodenfeuchtesensor (Art.-Nr. 1867)		Fortlaufend erweiterte Funktionen in der GARDENA smart App



Zubehör 24 V

¹ **MADE IN GERMANY** 





CE



CE







CE

Artikelbezeichnung	Bewässerungsventil 24 V ¹	Verbindungskabel 24 V	Kabelklemme 24 V
Artikel-Nr.	1278-20	1280-20	1282-20
Unverbindliche Preisempfehlung	59.95	61.00	21.00
EAN-Code	 4 078500 127806	 4 078500 128001	 4 078500 128209
VE in Stück / Paletteneinheit	4 / 340	4 / 304	4 / 1632
Verpackungsform	4-Farb-Displaykarton	4-Farb-Banderole	4-Farb-Blisterkarte
Inhalt	–	–	6 Stück
Anwendung	Anschluss an eine GARDENA Bewässerungssteuerung per Kabel	Anschluss von bis zu 6 Bewässerungsventilen 24 V an eine GARDENA Bewässerungssteuerung	Wasserdichter Anschluss des Verbindungskabels an ein Bewässerungsventil 24 V in der Ventilbox V1
Einsetzbar mit	Bewässerungssteuerung 4030 (Art.-Nr. 1283), 6030 (Art.-Nr. 1284), smart Irrigation Control (Art.-Nr. 19035, 19210)		Verbindungskabel 24 V (Art.-Nr. 1280)
Zur Installation im Aussenbereich geeignet	•	•	–
Besonderheiten	Manuelles Öffnen / Schliessen möglich, selbstreinigender Feinfilter für störungsfreie Steuerungstechnik, Betriebsdruck von 0,5 bis 12 bar, mit 1" Innengewinde	15 m, Kabelquerschnitt 7 x 0,5 mm ² , max. Kabellänge 30 m, max. Spannung 30 V	Einfache Verbindung per Druckknopf, Kabelquerschnitt von 0,33 bis 1,5 mm ² , max. Kabeldurchmesser 3,9 mm, max. Spannung 30 V

Mehrkanalsteuerung Zubehör 9 V und 24 V

¹ **MADE IN GERMANY** 



Artikelbezeichnung	Ventilbox V1 ¹	Ventilbox V3 ¹	Verbinder für Ventil-boxen V3	Ventilschacht klein
Artikel-Nr.	1254-20	1255-20	2758-20	1290-20
Unverbindliche Preisempfehlung	51.95	99.95	7.75	21.00
EAN-Code	 4 078500 125406	 4 078500 125505	 4 078500 055291	 4 078500 129008
VE in Stück / Paletteneinheit	2 / 68	2 / 24	4 / 1456	1 / 242
Verpackungsform	4-Farb-Banderole	4-Farb-Banderole	4-Farb-Displaykarton	4-Farb-Displaykarton
Abgabe/Info	–	–	–	–
Inhalt	1 Stück	1 Stück	1 Stück	1 Stück
Anwendung	Für den Druckminderer oder 1 Bewässerungsventil 9 V oder 24 V	Für bis zu 3 Bewässerungsventile 9 V oder 24 V	Zur Verbindung von 2 Ventilboxen V3	Für 1 Bewässerungsventil 9 V oder 24 V
Einsetzbar mit	Druckminderer (Art.-Nr. 8200), Bewässerungsventil 9 V Bluetooth® (Art.-Nr. 1285), Bewässerungsventil 24 V (Art.-Nr. 1278)	Bewässerungsventil 9 V Bluetooth® (Art.-Nr. 1285), Bewässerungsventil 24 V (Art.-Nr. 1278)	Ventilbox V3 (Art.-Nr. 1255)	Bewässerungsventil 9 V Bluetooth® (Art.-Nr. 1251, 1285), Bewässerungsventil 24 V (Art.-Nr. 1278, 1279)
Besonderheiten	Teleskop-Schraubverbindung für einfache Ventilmontage/-demonontage, Deckel kindersicher verschliessbar, 2 x 1"-Aussengewinde	Wasserzufuhr wahlweise von 3 Seiten, Teleskop-Schraubverbindung für einfache Ventilmontage/-demonontage, wassergeschützte Kabelanschlussbox für übersichtliche 24 V-Kabelverbindung, zentrale Entwässerungskappe zur Entleerung vor Frost, Deckel kindersicher verschliessbar, 4 x 1"-Aussengewinde	–	Abnehmbare Abdeckung für den Zugang zum Druckminderer

¹ **MADE IN GERMANY** 





CE



CE



CE

Artikelbezeichnung	Bewässerungsventil 9V Bluetooth® ¹	Ventilbox 9V Bluetooth® Set ¹	Steuerteil 9V Bluetooth®
Artikel-Nr.	1285-20	1286-20	1287-20
Unverbindliche Preisempfehlung	149.00	439.00	65.95
EAN-Code	 4 078500 052948	 4 078500 052986	 4 078500 052993
VE in Stück / Paletteneinheit	2 / 288	1 / 18	2 / 1320
Verpackungsform	4-Farb-Displaykarton	4-Farb-Banderole	4-Farb-Displaykarton
Inhalt	Bewässerungsventil 9V, Steuerteil 9V Bluetooth®	3 x Bewässerungsventil mit Steuerteil 9V Bluetooth®	Steuerteil 9V Bluetooth®
Anwendung	Batteriebetriebene Ventilsteuerung von Bewässerungsanlagen ohne 230V Netzanschluss. Einfache Konfiguration der Programmierung mit der GARDENA Bluetooth® App	Batteriebetriebene Ventilsteuerung von Bewässerungsanlagen ohne 230V Netzanschluss. Einfache Konfiguration der Programmierung mit der GARDENA Bluetooth® App	Zur Umrüstung von GARDENA 9V Bewässerungsventilen bis 2020. Ersetzt Steuerteil 9V und Programmierereinheit. Einfache Konfiguration der Programmierung mit der GARDENA Bluetooth App.
Einsetzbar mit	Bodenfeuchtesensor, Art.-Nr. 1867	Bodenfeuchtesensor, Art.-Nr. 1867	Bewässerungsventil 9V (Art.-Nr. 1251) (bis 2020), Bodenfeuchtesensor (Art.Nr. 1867)
Energieversorgung	1 x 9 V Alkaline Batterie (nicht enthalten) ca. 1 Jahr Betriebsdauer	3 x 9 V Alkaline Batterie (nicht enthalten) ca. 1 Jahr Betriebsdauer	1 x 9 V Alkaline Batterie (nicht enthalten) ca. 1 Jahr Betriebsdauer
Betriebsdruck	0,5 - 12 bar	0,5 - 12 bar	–
Individuelle Bewässerungsprogramme pro Ventil	6	6 (pro Ventil)	6
Bewässerungsstart	Uhrzeit einstellbar je Zeitplan	Uhrzeit einstellbar je Zeitplan	Uhrzeit einstellbar je Zeitplan
Bewässerungsdauer	1 Min. - 10 Std. je Zeitplan	1 Min. - 10 Std. je Zeitplan	1 Min. - 10 Std. je Zeitplan
Bewässerungsintervalle	Wochentage wählbar je Zeitplan	Wochentage wählbar je Zeitplan	Wochentage wählbar je Zeitplan
Besonderheiten	GARDENA Bluetooth® App, technische Voraussetzung: mind. Android 5.0 oder iOS 12.X, Bluetooth® Low Energy 4.0, beliebig erweiterbare Anzahl der Ventile, energiesparende 9V - Elektromagnetventil-Technik, manuelles Öffnen/Schliessen möglich, strömungsoptimierte Ventilgeometrie für minimale Druckverluste, mit 1" Innengewinde, LED-Anzeige für Bluetooth® Signal, Batteriewarnung, aktive Bewässerung	GARDENA Bluetooth® App, Ready-To-Use Set, erweiterbar, technische Voraussetzung: mind. Android 5.0 oder iOS 12.X, Bluetooth® Low Energy 4.0, energiesparende 9V - Elektromagnetventil-Technik, manuelles Öffnen/Schliessen möglich, strömungsoptimierte Ventilgeometrie für minimale Druckverluste, mit 1" Innengewinde, LED-Anzeige für Bluetooth® Signal, Batteriewarnung, aktive Bewässerung	GARDENA Bluetooth® App, technische Voraussetzung: mind. Android 5.0 oder iOS 12.X, Bluetooth® Low Energy 4.0 LED-Anzeige für aktive Bewässerung, Bluetooth®-Signal, Batteriewarnung





GARDENA Bewässerungssteuerung

Das komplette Sortiment mit innovativen Funktionen für die automatische und wassersparende Gartenbewässerung

- Automatische Bewässerung mit mobilen Regnern, Micro-Drip-System oder Sprinklersystem – die wassersparende Lösung für mehr Freizeit im Garten
- „Safe Stop“-Technologie: 100 % sicheres Schliessen. Die einzigartige Technologie stoppt die Bewässerung, wenn die Batterie zu schwach ist



Für Balkonisten

- Bewässerungssteuerung Flex

Gängige Programmiermöglichkeiten. Innovative Funktionen wie z. B. optimale Bewässerungsmöglichkeiten für Pflanzentöpfe.



Für anspruchsvolle Gärtner

- Bewässerungssteuerung Select
- Bewässerungssteuerung Bluetooth®
- Bewässerungssteuerung MultiControl Duo

Flexible Bewässerungseinstellungen.

Water Control Bluetooth® mit App-Konfiguration



Für den passionierten Gärtner

- Bewässerungssteuerung Master
- smart Water Control

Individuelle Programmierung bis zu 6 unabhängiger Zeitpläne. In Verbindung mit einem Wasserverteiler automatic bis zu 6 Gartenbereiche der Reihe nach automatisch bewässern.

Einzigartig komfortable Benutzeroberfläche

- Einfache Einstellung durch ein intuitives Dreh- und Drückprinzip
- Grosses Display und abnehmbares Bedienteil zur erleichterten Einstellung
- Nach hinten geneigtes Bedienteil zur optimalen Ablesbarkeit
- Wetterbeständige Elektronik



Wassersparend:

Ein optionaler Bodenfeuchtesensor verhindert eine Bewässerung nach Zeitplan, wenn es ausreichend feucht ist.



MADE IN GERMANY



CE

CE

CE

CE

Artikelbezeichnung	Bewässerungsuhr	Bewässerungssteuerung Flex	Bewässerungssteuerung Select	Bewässerungssteuerung Bluetooth® 1	Bewässerungssteuerung Master
Artikel-Nr.	1169-20	1890-20	1891-20	1889-20	1892-20
Unverbindliche Preisempfehlung	44.95	59.95	79.95	99.95	129.00
EAN-Code					
VE in Stück / Paletteneinheit	2 / 288	2 / 204	2 / 204	2 / 204	2 / 204
Verpackungsform	4-Farb-Bliesterkarte	4-Farb-Displaykarton	4-Farb-Displaykarton	4-Farb-Displaykarton	4-Farb-Displaykarton
Abgabe/Info	–	–	–	–	–
Programmierbare Ausgänge	1	1	1	1	1
Energieversorgung	mechanisch	1 x 9 V Alkaline (nicht enthalten)	1 x 9 V Alkaline (nicht enthalten)	1 x 9 V Alkaline (nicht enthalten)	1 x 9 V Alkaline (nicht enthalten)
Bedienelemente	Drehrad	grosses Drehelement zur Auswahl, Taste zur Bestätigung	Dreh- und Drücktaste für Auswahl und Bestätigung in einem	GARDENA Bluetooth® App, Taste für manuelles Bewässern	Dreh- und Drücktaste für Auswahl und Bestätigung in einem
LCD-Anzeige mit Menü	–	•	•	–	• hochwertiges LCD-Display mit flexibler Textanzeige
Anzahl Zeitpläne (Start, Dauer, Intervalle)	–	1	3	3	6
Bewässerungsstart	bei Betätigung	Uhrzeit einstellbar	Uhrzeit einstellbar je Zeitplan	Uhrzeit einstellbar je Zeitplan	Uhrzeit einstellbar je Zeitplan
Bewässerungsdauer	5 - 120 Min.	1 Sek. - 99 Min.	1 Min. - 7 Std. 59 Min. je Zeitplan	1 Min. - 8 Std. je Zeitplan	1 Min. - 4 Std. je Zeitplan
Bewässerungsintervalle	–	alle 4/6/8/12/24/48/72 Stunden	Wochentage wählbar je Zeitplan	Wochentage wählbar je Zeitplan	Wochentage wählbar je Zeitplan
Bedienteil abnehmbar - komfortables Einstellen entfernt vom Wasserhahn	–	•	•	•	•
Sensorfähig - optionaler Sensor misst Bodenfeuchte und schützt vor unnötigen Zeitplänen	–	•	•	•	•
Funktion "Sofort Bewässern"	•	• mit automatischem Stop	• mit automatischem Stop	• mit automatischem Stop	• mit automatischem Stop
Batteriezustandsanzeige	–	•	•	•	•
Safe-Stop-Technologie	–	•	•	•	•
Kindersicherung / Displaysperre	–	•	•	–	•
Witterungsbeständig	•	•	•	•	•
Anschlussgewinde für Wasserhahn	26,5 mm (G 3/4"), 33,3 mm (G 1")	26,5 mm (G 3/4"), 33,3 mm (G 1")	26,5 mm (G 3/4"), 33,3 mm (G 1")	26,5 mm (G 3/4"), 33,3 mm (G 1")	26,5 mm (G 3/4"), 33,3 mm (G 1")
Betriebsdruck	0,5 - 12 bar	0,5 - 12 bar	0,5 - 12 bar	0,5 - 12 bar	0,5 - 12 bar
Einsetzbar mit	–	Bodenfeuchtesensor (Art.-Nr. 1867)	Bodenfeuchtesensor (Art.-Nr. 1867)	Bodenfeuchtesensor (Art.-Nr. 1867)	Wasserverteiler automatic (Art.-Nr. 1197) Bodenfeuchtesensor (Art.-Nr. 1867)
Besonderheiten	Automatischer Bewässerungsstop, Dauerwasserdurchlauf einstellbar	Flexible Einstellung mit innovativer Dreh- und Drückfunktion; kurze Zyklen zur Bewässerung von Topfpflanzen - ideal mit dem GARDENA Micro-Drip-System	Individuelle Einstellmöglichkeit 3 unabhängiger Zeitpläne, intuitive Bedienung mit nur einer Taste	GARDENA Bluetooth® App, technische Voraussetzung: mind. Android 5.0 oder iOS 12.X, Bluetooth® Low Energy 4.0 LED-Anzeige für aktive Bewässerung, Bluetooth®-Signal, Batteriewarnung	Grosses LCD-Display mit flexibler Menüanzeige in wählbaren Sprachen DE, EN, FR, NL, SE, IT, ES, PL, CS, HU, individuelle Einstellmöglichkeit 6 unabhängiger Zeitpläne, intuitive Bedienung mit nur einer Taste, saisonale Reduzierung der Bewässerungsdauer zentral für alle Zeitpläne, "Rain Off"-Funktion für Bewässerungspause bei Schlechtwetter für 1 - 9 Tage, Steuerung von bis zu 6 Anschlussgeräten mit Wasserverteiler automatic (Art.-Nr. 1197)

MADE IN GERMANY



reddot award 2016 winner



CE



smart

CE



CE

Artikelbezeichnung	MultiControl duo	smart Water Control ¹	Select & 2-Wege-Verteiler - Aktion
Artikel-Nr.	1874-20	19031-20	1893-34
Unverbindliche Preisempfehlung	159.00	179.00	99.95
EAN-Code			
VE in Stück / Paletteneinheit	2 / 120	1 / 294	12 / 48
Verpackungsform	4-Farb-Displaykarton	4-Farb-Displaykarton	4-Farb-Display
Abgabe/Info	–	–	Abgabe nur im Display mit 12 Stück
Inhalt	–	–	Bewässerungssteuerung Select, 2-Wege-Verteiler
Programmierbare Ausgänge	2	1	1
Energieversorgung	1 x 9 V Alkaline Batterie (nicht enthalten)	3 x AA 1,5 V Alkaline Batterie (nicht enthalten)	1 x 9 V Alkaline Batterie (nicht enthalten)
Bedienelemente	5 Tasten	smart App, Taste zur manuellen Bewässerung	Dreh- und Drücktaste für Auswahl und Bestätigung in einem
LCD-Anzeige mit Menü	•	–	•
Anzahl Zeitpläne (Start, Dauer, Intervalle)	1 Zeitplan	frei wählbar	3
Bewässerungsstart	Uhrzeit einstellbar	Uhrzeit einstellbar	Uhrzeit einstellbar je Zeitplan
Bewässerungsdauer	1 Min. - 3 Std. 59 Min. (pro Ausgang)	1 Min. - 10 Std.	1 Min. - 7 Std. 59 Min. je Zeitplan
Bewässerungsintervalle	Wahl der Wochentage oder jeden 2./3./7. Tag	Wochentage wählbar je Zeitplan	Wochentage wählbar je Zeitplan
Bedienteil abnehmbar - komfortables Einstellen entfernt vom Wasserhahn	•	–	•
Sensorfähig - optionaler Sensor misst Bodenfeuchte und schützt vor unnötigen Zeitplänen	•	•	•
Funktion "Sofort Bewässern"	• mit automatischem Stop	• mit automatischem Stop	• mit automatischem Stop
Batteriezustandsanzeige	•	•	•
Safe-Stop-Technologie	•	•	•
Witterungsbeständig	•	•	•
Anschlussgewinde für Wasserhahn	26,5 mm (G 3/4"), 33,3 mm (G 1")	26,5 mm (G 3/4"), 33,3 mm (G 1")	26,5 mm (G 3/4"), 33,3 mm (G 1")
Betriebsdruck	0,5 - 12 bar	0,5 - 12 bar	0,5 - 12 bar
Einsetzbar mit	Bodenfeuchtesensor (Art.-Nr. 1867)	Allen smart system Sets, smart Sensor (Art.-Nr. 19040)	Bodenfeuchtesensor (Art.-Nr. 1867)
Besonderheiten	Mit grossem LCD-Display für einfachste Programmierung, beide Ausgänge über Sensoren steuerbar	LED-Anzeige für aktive Bewässerung, Signalstärke, Batteriewarnung, Voraussetzungen: Gateway, (WLAN) Router und Internetzugang - Smartphone, Tablet oder PC, fortlaufend erweiterte Funktionen in der smart system App, vollautomatische Steuerung mit dem smart Sensor	Individuelle Einstellmöglichkeit von drei unabhängigen Zeitplänen, intuitive Bedienung mit nur einer Taste. In Verbindung mit dem 2-Wege-Verteiler ist immer ein freier Platz am Wasserhahn



smarte Bewässerung

Mit der GARDENA smart Water Control wird die Bewässerung des Gartens aus der Ferne gesteuert - ganz einfach über die GARDENA smart App, Apple HomeKit, Amazon Alexa oder Google Home.



Artikelbezeichnung	Bodenfeuchtesensor	Verlängerungskabel	smart Sensor	Wasserverteiler automatic
Artikel-Nr.	1867-20	1868-20	19040-20	1197-20
Unverbindliche Preisempfehlung	64.95	23.50	69.95	124.00
EAN-Code				
VE in Stück / Paletteneinheit	2 / 384	2 / 760	1 / 270	2 / 100
Verpackungsform	4-Farb-Displaykarton	4-Farb-Displaykarton	4-Farb-Displaykarton	4-Farb-Displaykarton
Abgabe/Info	–	–	–	–
Anwendung	Für eine optimierte sparsame Bewässerung. Anschluss an eine GARDENA Bewässerungssteuerung. Misst Bodenfeuchte und verhindert bei Erreichung einer voreinzustellenden Feuchtigkeitsstufe eine zeitgesteuerte Bewässerung	Verlängerung des Anschlusskabels von Sensoren bis max. 105 m	Messung von Bodenfeuchte, Lichtstärke, Einbeziehung der Bodenfeuchte in die Bewässerungssteuerung per smart App	Vollautomatische Steuerung von bis zu 6 Anschlussgeräten nacheinander
Einsetzbar mit	GARDENA Bewässerungssteuerungen (Art.-Nr. 1890, 1891, 1889, 1892, 1874, 1283, 1284), Bewässerungsventil 9 V Bluetooth® (Art.-Nr. 1285), Gartenpumpen (Art.-Nr. 9058, 9059), Hauswasserwerke (Art.-Nr. 9067, 9068)	Bodenfeuchtesensor (Art.-Nr. 1867)	allen smart system Sets	GARDENA Bewässerungssteuerung Master (Art.-Nr. 1892)
Energieversorgung	2 x AA 1,5 V Alkaline Batterie (LR6, nicht enthalten) ca. 1 Jahr Betriebsdauer	–	2 x AA 1,5 V Alkaline Batterie (LR6, nicht enthalten)	mechanisch
LED-Statusanzeige	–	–	Signalstärke der Funkverbindung zum Gateway	–
Steuerung per smart App	–	–	kostenloser Download, keine Abonnementgebühren, verfügbar für Smartphone, Tablet und Web	–
Voraussetzungen	–	–	smart Gateway, (WLAN) Router und Internetzugang, Smartphone, Tablet oder PC	–
Besonderheiten	Einstellung der Feuchtigkeits-Grenzwerte an der Bewässerungssteuerung bei Flex, Select, Master und Bluetooth® (in der App) standardisierte Werte für alle anderen GARDENA Bewässerungssteuerungen mit Sensor-Anschluss. Energiesparender Betrieb für lange Batterielebensdauer. Kompakte, sehr flache Bauweise für dauerhafte Anwendung in Rasen- und Pflanzflächen. Dauerhaft zuverlässiges Sensorsystem durch elektrothermisches Messprinzip	Länge 10 m, Einsatz ober- oder unterirdisch, durch feuchtigkeitsgeschützte Steckverbinder	Messwerte: Bodenfeuchte 0 - 100 %, Bodentemperatur -1 - +50 °C	Gartenbereiche werden entsprechend der Zeitvorgaben einer Bewässerungssteuerung der Reihe nach bewässert, mit 26,5mm (G 3/4"Zoll)-Anschlussgewinden, komplett mit 5 Hahnverbindern (Art.-Nr. 18201) und 3 Endkappen



Wassersparende Sensortechnologie

Die Bewässerungssteuerungen Flex, Select, Bluetooth®, Master und Multi-Control Duo bieten eine Anschlussmöglichkeit für den GARDENA Sensor (Art.-Nr. 1867). Ein Sensor unterbricht oder verhindert die zeitgesteuerte Bewässerung bei ausreichender Bodenfeuchtigkeit.

Steuerung von bis zu 6 Bewässerungsbereichen

Vollautomatische Steuerung von bis zu 6 Anschlussgeräten. Ideal bei unterschiedlichem Wasserbedarf einzelner Pflanz- und Gartenbereiche oder wenn die Wassermenge nicht ausreicht, um alle Anschlussgeräte gleichzeitig zu betreiben. Die Gartenbereiche werden entsprechend der Programmierung einer Bewässerungssteuerung der Reihe nach bewässert.

Vernetzen. Steuern. Aufblühen.

Das GARDENA smart system. Das intelligente System,
das den Garten mäht, bewässert und pflegt.

 **GARDENA**[®]
smartsystem



GARDENA smart system



Um die Verbindung zum smart system aufzubauen, wird die GARDENA smart App und ein smart Gateway benötigt.



GARDENA smart App

Mit der kostenlosen GARDENA smart App kann mit einem Fingertipp der Kontakt zum ganzen Garten hergestellt werden. Rasenmähen und Giessen war noch nie so komfortabel. Selbst Licht oder andere elektrische Geräte im Garten lassen sich jetzt ganz einfach steuern.



smart Gateway

Stellt die Verbindung zwischen der GARDENA smart App und dem smarten Garten her, ganz einfach per LAN-Kabel oder WLAN.



Anwendung auswählen und starten



smart Water Control – direkt am Wasserhahn

Zur Bewässerung eines Gartenbereichs mit Leitungswasser. Mit der smart Water Control wird die Bewässerung direkt am Wasserhahn gesteuert. Für perfekte Ergebnisse – ganz einfach über die GARDENA smart App.

In Kombination mit einem smart Sensor kann Wasser gespart werden, da genau mit der richtigen Menge bewässert wird.



smart Irrigation Control – dauerhaft und unterirdisch installiert

Müheless können mehrere Bereiche des Gartens mit einem unterirdischen Bewässerungssystem bewässert werden. Die smart Irrigation Control steuert bis zu sechs Bewässerungsventile, wovon jedes einzeln unabhängig über die GARDENA smart App gesteuert werden kann.

In Kombination mit einem smart Sensor kann Wasser gespart werden, da genau mit der richtigen Menge bewässert wird.



smart Sensor

Misst Bodenfeuchte und Temperatur im Garten sowie in Pflanzgefässen und zeigt diese in der smart App an. Der smart Sensor kann mit der smart Water Control, smart Irrigation Control oder der smart Pumpe gemeinsam eingesetzt werden, um so Wasser zu sparen und die Bewässerung zu optimieren.



smarte Mähroboter

Den Rasen auf die smarte Art mähen lassen. Mit der GARDENA smart App kann der smart SILENO Mähroboter bedient werden, um einen teppichähnlichen Rasen zu schaffen. Für alle Rasengrößen bis 1.500 m².

Die nächste Dimension der intelligenten Rasenpflege mit LONA™ Intelligence, die lernt, kartiert und sich an den individuellen Garten anpasst.



smart Power Zwischenstecker

Jedes beliebige elektrische Gerät wird in den smart Power Zwischenstecker gesteckt, zum Beispiel Leuchten oder Wasserspiele. Sie werden über die GARDENA smart App ein- und ausgeschaltet, wann immer es gewünscht ist und von beliebiger Stelle aus. Perfekte Lösung, um auch nicht-smarte Garten- oder Druckpumpen in das smart system zu integrieren.



smarte Pumpe

Mit dem smart Haus- und Gartenautomat kann Regenwasser für die Bewässerung und Hauswasserversorgung verwendet werden. Gesteuert über die GARDENA smart App kann der Garten über vordefinierte Zeitpläne bewässert oder Wasser für Toilette und Waschmaschine genutzt werden. Zusammen mit dem smart Sensor kann die Bewässerung optimiert und Wasser gespart werden.



Die Vorteile der GARDENA smart App



EasyApp Control

Einfache Steuerung des Gartens mit der GARDENA smart App von überall.



Auto Schedule

Die GARDENA smart App hilft mit einem Planungsassistenten, den Garten im Idealzustand zu halten.



Steuerung per Sensor

Der smart Sensor misst Temperatur und Bodenfeuchte im Garten, um die Bewässerung zu optimieren und Wasser zu sparen.



smart Home

Steuerung der smart system Produkte über Apple Home, Google Home oder Amazon Alexa per Sprachbefehl oder über die App.



EasyConfig

Schnelle Installation des GARDENA smart system durch step-by-step Anleitungen in der GARDENA smart App. Mit eindeutigen Abbildungen, Tipps und hilfreichen Assistenten zur Erstellung von Bewässerungs- und Mähplänen.



LONA™ Intelligence

Die nächste Dimension der intelligenten Rasenpflege: KI-basierte Technologie mit Standortverfolgung, die lernt, kartiert und sich an individuelle Gärten anpasst. Nur mit smarten SILENO Modellen verfügbar.



Wettervorhersage

Es wird regnen? Die GARDENA smart App passt Pläne anhand aktueller Wetterdaten an.



Pflanzenbibliothek

Hier ist alles zu entdecken, was man über Pflanzen wissen möchte. Von der Blütezeit bis hin zum Klima, in dem sie sich wohl fühlen. Jetzt neu mit Pflanzenerkennung per Foto.





Artikelbezeichnung	smart SILENO city Set		smart SILENO life Set		smart SILENO life Set		smart SILENO life Set	
Artikel-Nr.	19603-62		19701-62		19702-62		19704-62	
Unverbindliche Preisempfehlung	1199.00		1349.00		1549.00		1749.00	
EAN-Code								
VE in Stück/Paletteneinheit	1 / 4		1 / 4		1 / 4		1 / 4	
Verpackungsform	4-Farb-Displaykarton		4-Farb-Displaykarton		4-Farb-Displaykarton		4-Farb-Displaykarton	
Abgabe/Info	nur als Set Art.-Nr. 19603 erhältlich		nur als Set Art.-Nr. 19701 erhältlich		nur als Set Art.-Nr. 19702 erhältlich		nur als Set Art.-Nr. 19704 erhältlich	
Inhalt	smart Gateway, smart SILENO city Mähroboter		smart Gateway, smart SILENO life Mähroboter		smart Gateway, smart SILENO life Mähroboter		smart Gateway, smart SILENO life Mähroboter	
Erweiterbar	durch alle smart system Erweiterungen							
Akku-Technologie	Lithium-Ionen Akku							
Akku-Leistung	18 V							
Akku-Kapazität	2,0 Ah							
Ladezeit ca.	60 min							
Mähzeit pro Ladung ca.	65 min							
Empfohlene Rasenfläche	< 600 m²		< 750 m²		< 1.000 m²		< 1.500 m²	
Max. Steigung	Bis zu 35 %							
Schnitthöhe, min-max	20 - 50 mm							
Schneidwerk	Messerscheibe mit 3 Messern							
Ladesystem	automatisch							
Gewicht ca.	7,3 kg		8,3 kg					
Masse (L x B x H)	55 x 38 x 23 cm		58 x 39 x 23 cm					
Begrenzungskabel	150 m		200 m				250 m	
Haken	200 Stück		300 Stück					
Ersatzmesser	–							
Verbinder	4							
Anschlussklemmen	5							
Programmierung der Mähzeiten	Über Tastenfeld und Display bzw. smart App							
LONA™ Intelligence	•							
Reinigung per Gartenschlauch	•							
Fernstart-Funktion	3 einstellbare Fernstartpunkte							
Lautstärke (wahrgenommen) (dB)A**	57 (dB)A							
SensorControl – passt die Mähfrequenz dem Graswachstum an	•							
Intensivmähen von Stellen mit starkem Graswachstum	•							
Steuerung per smart App	kostenloser Download, keine Abonnementgebühren, verfügbar für Smartphone, Tablet und Web							
Voraussetzungen	(WLAN) Router und Internetzugang, Smartphone, Tablet oder PC							
Besonderheiten	Bei Regen einsetzbar, Diebstahlschutz / PIN-Code, flexible Platzierung der Ladestation, EasyPassage – automatisches Handling enger Korridore, CorridorCut – Mähen enger Korridore, Frostsensoren							



Alle Informationen zu LONA™, siehe Seite 160.

*Nach Registrierung unter gardena.com/registration innerhalb von 3 Monaten nach Kauf. Akkus ausgeschlossen. Garantiebedingungen unter gardena.com/warranty

**ISO 11094

GARDENA smart system Start-Sets – Bewässerungssteuerung



CE



CE

Artikelbezeichnung	smart Sensor Control Set	smart Water Control Set
Artikel-Nr.	19202-20	19103-20
Unverbindliche Preisempfehlung	299.00	279.00
EAN-Code		
VE in Stück/Paletteneinheit	1 / 72	1 / 72
Verpackungsform	4-Farb-Displaykarton	4-Farb-Displaykarton
Abgabe/Info	–	–
Inhalt	smart Water Control, smart Sensor, smart Gateway	smart Water Control, smart Gateway
Anwendung	Pflanzen bewässern per smart App	Pflanzen bewässern per smart App
Erweiterbar	durch alle smart system Erweiterungen	
Voraussetzungen	(WLAN) Router und Internetzugang, Smartphone, Tablet oder PC	

GARDENA smart system Erweiterungen – Bewässerungssteuerung



CE



reddot award 2016
winner



CE

Artikelbezeichnung	smart Sensor	Artikelbezeichnung	smart Water Control
Artikel-Nr.	19040-20	Artikel-Nr.	19031-20
Unverbindliche Preisempfehlung	69.95	Unverbindliche Preisempfehlung	179.00
EAN-Code		EAN-Code	
VE in Stück/Paletteneinheit	1 / 270	VE in Stück/Paletteneinheit	1 / 294
Verpackungsform	4-Farb-Displaykarton	Verpackungsform	4-Farb-Displaykarton
Abgabe/Info	–	Abgabe/Info	–
Anwendung	Messung von Bodenfeuchte und Bodentemperatur, Einbeziehung der Werte in die Bewässerungssteuerung per smart App	Anwendung	Automatische Bewässerung per smart App, ideal für Micro-Drip-System oder Sprinklersystem
Einsetzbar mit	allen smart system Sets	Einsetzbar mit	allen smart system Sets, Wasserverteiler automatic (Art.-Nr. 1197)
Energieversorgung	2 x AA 1,5 V Alkaline Batterie (LR6, nicht enthalten)	Energieversorgung	3 x AA 1,5 V Alkaline Batterie (LR6, nicht enthalten)
LED-Statusanzeige	Signalstärke der Funkverbindung zum Gateway	LED-Statusanzeige	aktive Bewässerung, Signalstärke, Batteriewarnung
Bodenfeuchte	0 - 100 %	Programmierbare Ausgänge	1
Bodentemperatur	-1 - +50 °C	Bewässerungsdauer	1 Min. - 10 Std.
Steuerung per smart App	kostenloser Download, keine Abonnementgebühren, verfügbar für Smartphone, Tablet und Web	Bewässerungshäufigkeit	frei wählbar nach Wochentagen
Voraussetzungen	smart Gateway, (WLAN) Router und Internetzugang, Smartphone, Tablet oder PC	Anschlussgewinde für Wasserhahn	26,5 mm (G 3/4"), 33,3 mm (G 1")
		Betriebsdruck	0,5 - 12 bar
		Steuerung per smart App	kostenloser Download, keine Abonnementgebühren, verfügbar für Smartphone, Tablet und Web
		Voraussetzungen	smart Gateway, (WLAN) Router und Internetzugang, Smartphone, Tablet oder PC
		Besonderheiten	Wochentage wählbar, generiert eine Frostwarnung unter 5°C an smart App



Artikelbezeichnung	smart Irrigation Control Sensor Set	smart Irrigation Control Bewässerungssteuerung
Artikel-Nr.	19210-22	19035-22
Unverbindliche Preisempfehlung	349.00	239.00
EAN-Code		
VE in Stück/Paletteneinheit	1 / 81	1 / 180
Verpackungsform	4-Farb-Displaykarton	4-Farb-Displaykarton
Abgabe/Info	–	–
Inhalt	smart Irrigation Control Bewässerungssteuerung, smart Sensor, smart Gateway	smart Irrigation Control Bewässerungssteuerung
Anwendung	Mehrere Bereiche bewässern per smart App, Steuerung von 6 Bewässerungsventilen 24 V pro Gerät	
Erweiterbar / Einsetzbar mit	durch alle smart system Erweiterungen, für mehr als 6 Bewässerungsbereiche durch weitere smart Irrigation Control Geräte	Bewässerungsventil 24 V (Art.-Nr. 1278), smart Sensor (Art.-Nr. 19040), allen smart system Sets
Energieversorgung	230 V / 24 V	230 V / 36 V
Anzahl steuerbarer Bewässerungsventile 24 V	6	6
Individuelle Bewässerungsprogramme pro Ventil	individuell einstellbar über smart App	individuell einstellbar über smart App
Bewässerungsdauer pro Programm	individuell einstellbar über smart App	individuell einstellbar über smart App
Zur Installation im Aussenbereich geeignet	• Schutzklasse IP X4	• Schutzklasse IP X4
Masterkanal zur Ansteuerung einer Pumpe	•	•
Verbindung zu Ventilen	Verbindungskabel 24 V (Art.-Nr.1280)	Verbindungskabel 24 V (Art.-Nr.1280)
Steuerung per smart App	kostenloser Download, keine Abonnementgebühren, verfügbar für Smartphone, Tablet und Web	kostenloser Download, keine Abonnementgebühren, verfügbar für Smartphone, Tablet und Web
Voraussetzungen	(WLAN) Router und Internetzugang, Smartphone, Tablet oder PC	smart Gateway, (WLAN) Router und Internetzugang, Smartphone, Tablet oder PC





Neu!

CE

Artikelbezeichnung	smart Gateway
Artikel-Nr.	19005-20
Unverbindliche Preisempfehlung	99.95
EAN-Code	 4 078500 056885
VE in Stück/Paletteneinheit	1 / 228
Verpackungsform	4-Farb-Displaykarton
Abgabe/Info	–
Inhalt	smart Gateway, LAN-Kabel
Anwendung	Herzstück des smart system. Verbindet alle GARDENA smart Produkte mit dem Internet und der GARDENA smart App.
Erweiterbar / Einsetzbar mit	allen smart Produkten
Energieversorgung	230 V
Steuerung per smart App	kostenloser Download, keine Abonnementgebühren, verfügbar für Smartphone, Tablet und Web
Voraussetzungen	(WLAN) Router und Internetzugang, Smartphone, Tablet oder PC



GARDENA Mähroboter

DER intelligente Mähroboter. SILENO.

EXPERIENCE | ERFAHRUNG | EXPERIENCE
25+
YEARS | JAHRE | ANS

Die Funktionen Full Connect, AI-precise und Auto Weather & Terrain machen die GARDENA Mähroboter zu intelligenten Geräten. Zudem sind sie die Leisesten ihrer Klasse. In den intelligenten SILENOs ist ein Chip namens LONA™ Intelligence eingebaut, der es dem Mähroboter ermöglicht, seine Position im Garten zu lokalisieren und zu navigieren.** Mit Location Tracking, Garden Mapping, Zone Management, Area Protect sowie vielen weiteren Funktionen in der Zukunft wird damit die nächste Stufe in der intelligenten Rasenpflege erreicht.



REGISTRATION REQUIRED - REGISTRATION REQUIRED - REGISTRATION REQUIRED
ANNUAL WARRANTY • YEAR WARRANTY
3
ANS DE GARANTIE • ANS DE GARANTIE • ANS DE GARANTIE
gardena.com/registration



Full Connect

Lässt sich vollständig in das GARDENA smart system einbinden und einfach per App bedienen.***



AI-precise

LONA™ Intelligence** lernt, kartiert und passt sich an individuelle Gärten an.



Pro-silent

Der Leiseste seiner Klasse.



Auto Weather & Terrain

Für den Einsatz bei jedem Wetter, egal ob Regen oder Sonnenschein - auch auf komplexen Rasenflächen.

***Das komplette smarte Erlebnis erhält man mit den GARDENA smart system Produkten.

**LONA™ Intelligence ist nur mit den smart SILENO city und smart SILENO life Modellen verfügbar.

*Nach Registrierung unter gardena.com/registration innerhalb von 3 Monaten nach Kauf. Akkus ausgeschlossen. Garantiebedingungen unter gardena.com/warranty

Die nächste Dimension der intelligenten Rasenpflege. Der smart SILENO Mähroboter ist mit LONA™ Intelligence ausgestattet.* Damit kann er seine Position im Garten lokalisieren und navigieren. Die auf künstlicher Intelligenz basierende Technologie lernt, kartiert und passt sich individuellen Gärten an. LONA™ Intelligence wird sich kontinuierlich im Rahmen von Updates der GARDENA smart App weiterentwickeln und weitere spannende Funktionen liefern, jetzt und in der Zukunft.

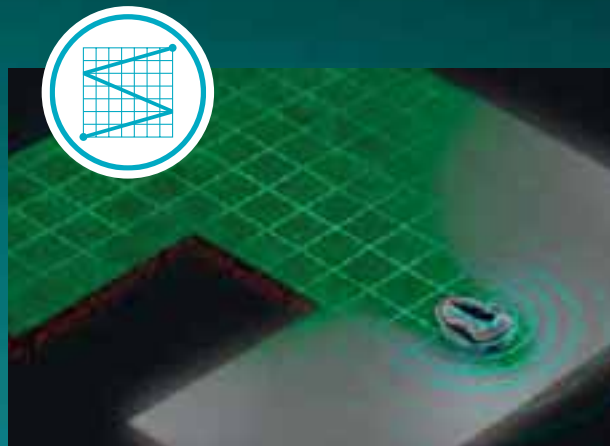

GARDEN MAPPING

LONA™ Intelligence erstellt einen Grundriss des Gartens.



ZONE MANAGEMENT

Mit LONA™ können virtuelle Zonen im Garten via smart App angelegt werden, um für diese verschiedene Mähintensitäten- und frequenzen zu definieren.



AREA PROTECT

LONA™ ermöglicht die flexible Definition von Sperrzonen.



LOCATION TRACKING

Dank LONA™ ist es möglich, die genaue Position des Mähroboters in Echtzeit zu verfolgen.

*LONA™ Intelligence ist nur mit den smart SILENO city und smart SILENO life Modellen verfügbar.

Mähroboter für kleine Rasenflächen



reddot winner 2021



CE



CE



CE

Artikelbezeichnung	Mähroboter SILENO minimo	Mähroboter SILENO minimo	Mähroboter smart SILENO city Set
Artikel-Nr.	15201-22	15202-22	19603-62
Unverbindliche Preisempfehlung	679.00	799.00	1199.00
EAN-Code			
VE in Stück/Paletteneinheit	1 / 6	1 / 6	1 / 4
Verpackungsform	4-Farb-Displaykarton	4-Farb-Displaykarton	4-Farb-Displaykarton
Abgabe/Info	–	–	–
Inhalt	SILENO minimo Mähroboter	SILENO minimo Mähroboter	smart Gateway, smart SILENO city Mähroboter
Erweiterbar	–	–	durch alle smart system Erweiterungen
Akku-Technologie	Lithium-Ionen Akku	Lithium-Ionen Akku	Lithium-Ionen Akku
Akku-Leistung	18V	18V	18V
Akku-Kapazität	2,0 Ah	2,0 Ah	2,0 Ah
Ladezeit ca.	75 min	75 min	60 min
Mähzeit pro Ladung ca.	65 min	65 min	65 min
Empfohlene Rasenfläche	< 250 m²	< 500 m²	< 600 m²
Max. Steigung	Bis zu 25 %	Bis zu 25 %	Bis zu 35 %
Schnitthöhe, min-max ca.	20 - 45 mm	20 - 45 mm	20 - 50 mm
Schneidwerk	Messerscheibe mit 3 Messern	Messerscheibe mit 3 Messern	Messerscheibe mit 3 Messern
Ladesystem	automatisch	automatisch	automatisch
Gewicht ca.	6,1 kg	6,1 kg	7,3 kg
Masse (L x B x H)	52 x 34 x 22 cm	52 x 34 x 22 cm	55 x 38 x 23 cm
Begrenzungskabel	150 m	150 m	200 m
Haken	150 Stück	150 Stück	200 Stück
Ersatzmesser	–	–	–
Verbinder	4	4	4
Anschlussklemmen	5	5	5
Programmierung der Mähzeiten	Mit GARDENA Bluetooth® App	Mit GARDENA Bluetooth® App	Über Tastenfeld und Display oder GARDENA smart App
LONA™ Intelligence	–	–	•
Bei Regen einsetzbar	•	•	•
Diebstahlschutz / PIN-Code	•	•	•
Reinigung per Gartenschlauch	•	•	•
Fernstart-Funktion	3 einstellbare Fernstartpunkte	3 einstellbare Fernstartpunkte	3 einstellbare Fernstartpunkte
Flexible Platzierung der Ladestation	•	•	•
Lautstärke (wahrgenommen) (db)A**	57 (db)A	57 (db)A	57 (db)A
CorridorCut–Mähen enger Korridore	•	•	•
SensorControl–passt die Mähfrequenz dem Graswachstum an	•	•	•
Frostsensor	•	•	•
Intensivmähen von Stellen mit starkem Graswachstum	•	•	•
Steuerung per App	GARDENA Bluetooth® App. Kostenloser Download, keine Abonnementgebühren, verfügbar für Smartphone und Tablet	GARDENA Bluetooth® App. Kostenloser Download, keine Abonnementgebühren, verfügbar für Smartphone und Tablet	GARDENA smart App. Kostenloser Download, keine Abonnementgebühren, verfügbar für Smartphone, Tablet und Web
Voraussetzungen	Android- oder iOS-Smartphone oder -Tablet mit Bluetooth®-Funktion	Android- oder iOS-Smartphone oder -Tablet mit Bluetooth®-Funktion	(WLAN) Router und Internetzugang, Smartphone, Tablet oder PC

**ISO 11094

Mähroboter für mittelgrosse Rasenflächen



Artikelbezeichnung	Mähroboter SILENO life	Mähroboter smart SILENO life Set	Mähroboter smart SILENO life Set
Artikel-Nr.	15101-22	19701-62	19702-62
Unverbindliche Preisempfehlung	1099.00	1349.00	1549.00
EAN-Code			
VE in Stück/Paletteneinheit	1 / 4	1 / 4	1 / 4
Verpackungsform	4-Farb-Displaykarton	4-Farb-Displaykarton	4-Farb-Displaykarton
Abgabe/Info	–	nur als Set Art.-Nr. 19701 erhältlich	nur als Set Art.-Nr. 19702 erhältlich
Inhalt	SILENO life Mähroboter	smart Gateway, smart SILENO life Mähroboter	smart Gateway, smart SILENO life Mähroboter
Erweiterbar	–	durch alle smart system Erweiterungen	durch alle smart system Erweiterungen
Akku-Technologie	Lithium-Ionen Akku	Lithium-Ionen Akku	Lithium-Ionen Akku
Akku-Leistung	18V	18V	18V
Akku-Kapazität	2,0 Ah	2,0 Ah	2,0 Ah
Ladezeit ca.	60 min	60 min	60 min
Mähzeit pro Ladung ca.	65 min	65 min	65 min
Empfohlene Rasenfläche	< 750 m²	< 750 m²	< 1.000 m²
Max. Steigung	Bis zu 35 %	Bis zu 35 %	Bis zu 35 %
Schnitthöhe, min-max ca.	20 - 50 mm	20 - 50 mm	20 - 50 mm
Schneidwerk	Messerscheibe mit 3 Messern	Messerscheibe mit 3 Messern	Messerscheibe mit 3 Messern
Ladesystem	automatisch	automatisch	automatisch
Gewicht ca.	8,3 kg	8,3 kg	8,3 kg
Masse (L x B x H)	58 x 39 x 23 cm	58 x 39 x 23 cm	58 x 39 x 23 cm
Begrenzungskabel	200 m	200 m	200 m
Haken	300 Stück	300 Stück	300 Stück
Ersatzmesser	–	–	–
Verbinder	4	4	4
Anschlussklemmen	5	5	5
Programmierung der Mähzeiten	Über Tastenfeld und Display oder GARDENA Bluetooth® App	Über Tastenfeld und Display oder GARDENA smart App	Über Tastenfeld und Display oder GARDENA smart App
LONA™ Intelligence	–	•	•
Bei Regen einsetzbar	•	•	•
Diebstahlschutz / PIN-Code	•	•	•
Reinigung per Gartenschlauch	•	•	•
Fernstart-Funktion	3 einstellbare Fernstartpunkte	3 einstellbare Fernstartpunkte	3 einstellbare Fernstartpunkte
Flexible Platzierung der Ladestation	•	•	•
Lautstärke (wahrgenommen) (db)A**	57 (db)A	57 (db)A	57 (db)A
CorridorCut–Mähen enger Korridore	•	•	•
SensorControl–passt die Mähfrequenz dem Graswachstum an	•	•	•
Frostsensor	•	•	•
Intensivmähen von Stellen mit starkem Graswachstum	•	•	•
Steuerung per App	GARDENA Bluetooth® App. Kostenloser Download, keine Abonnementgebühren, verfügbar für Smartphone und Tablet	GARDENA smart App. Kostenloser Download, keine Abonnementgebühren, verfügbar für Smartphone, Tablet und Web	GARDENA smart App. Kostenloser Download, keine Abonnementgebühren, verfügbar für Smartphone, Tablet und Web
Voraussetzungen	Android- oder iOS-Smartphone oder -Tablet mit Bluetooth®-Funktion	(WLAN) Router und Internetzugang, Smartphone, Tablet oder PC	(WLAN) Router und Internetzugang, Smartphone, Tablet oder PC

**ISO 11094

Mähroboter für mittelgrosse Rasenflächen



Artikelbezeichnung	Mähroboter smart SILENO life Set
Artikel-Nr.	19704-62
Unverbindliche Preisempfehlung	1749.00
EAN-Code	 4 078500 062411
VE in Stück/Paletteneinheit	1 / 4
Verpackungsform	4-Farb-Displaykarton
Abgabe/Info	nur als Set Art.-Nr. 19704 erhältlich
Inhalt	smart Gateway, smart SILENO life Mähroboter
Erweiterbar	-
Akku-Technologie	Lithium-Ionen Akku
Akku-Leistung	18 V
Akku-Kapazität	2,0 Ah
Ladezeit ca.	60 min
Mähzeit pro Ladung ca.	65 min
Empfohlene Rasenfläche	< 1.500 m²
Max. Steigung	Bis zu 35 %
Schnitthöhe, min-max ca.	20 - 50 mm
Schneidwerk	Messerscheibe mit 3 Messern
Ladesystem	automatisch
Gewicht ca.	8,3 kg
Masse (L x B x H)	58 x 39 x 23 cm
Begrenzungskabel	250 m
Haken	300 Stück
Ersatzmesser	-
Verbinder	4
Anschlussklemmen	5
Programmierung der Mähzeiten	Über Tastenfeld und Display oder GARDENA smart App
LONA™ Intelligence	•
Bei Regen einsetzbar	•
Diebstahlschutz / PIN-Code	•
Reinigung per Gartenschlauch	•
Fernstart-Funktion	3 einstellbare Fernstartpunkte
Flexible Platzierung der Ladestation	•
Lautstärke (wahrgenommen)**	57 (dB)A
CorridorCut- Mähen enger Korridore	•
SensorControl-passt die Mähfrequenz dem Graswachstum an	•
Frostsensor	•
Intensivmähen von Stellen mit starkem Graswachstum	•
Steuerung per App	GARDENA smart App. Kostenloser Download, keine Abonnementgebühren, verfügbar für Smartphone, Tablet und Web
Voraussetzungen	(WLAN) Router und Internetzugang, Smartphone, Tablet oder PC

**ISO 11094

Mähroboter Zubehör

			
Artikelbezeichnung	Garage für Mähroboter	ZoneProtect	Wandhalterung
Artikel-Nr.	15020-20	15021-20	4045-60
Unverbindliche Preisempfehlung	249.00	119.00	71.95
EAN-Code			
VE in Stück/Paletteneinheit	1 / 6	1 / 240	1 / 146
Verpackungsform	4-Farb-Displaykarton	4-Farb-Displaykarton mit Eurolochung	4-Farb-Displaykarton mit Eurolochung
Abgabe/Info	–	–	–
Einsatz	Schutz für Mähroboter und Ladestation vor Regen und Sonne	Flexibler und temporärer Ausschluss von Rasenflächen	Sichere und platzsparende Winteraufbewahrung
Einsetzbar für	SILENO minimo, SILENO city, smart SILENO city, SILENO life, smart SILENO life	SILENO minimo, SILENO city, smart SILENO city, SILENO life, smart SILENO life	SILENO minimo, SILENO city, smart SILENO city, SILENO life, smart SILENO life
Inhalt	1 x Garage, 6 x Befestigungsschrauben	1 ZoneProtect Signalgeber inkl. Akku und USB Ladekabel	1 x Wandhalterung, Befestigungsmaterial

Mähroboter Zubehör

				
Artikelbezeichnung	Winter-Schutzbox	Aufbewahrungstasche	Wartungs- und Reinigungsset	Radbürsten
Artikel-Nr.	4056-20	4057-20	4067-20	4030-20
Unverbindliche Preisempfehlung	17.95	71.00	53.95	26.50
EAN-Code				
VE in Stück/Paletteneinheit	1 / 288	1 / 36	1 / 75	1 / 1100
Verpackungsform	4-Farb-Displaykarton mit Eurolochung	4-Farb-Displaykarton mit Eurolochung	4-Farb-Banderole	4-Farb-Displaykarton mit Eurolochung
Abgabe/Info	–	–	–	–
Einsatz	Sichere und trockene Lagerung der Kabelenden im Winter	Sichere und trockene Winteraufbewahrung	Reinigung und Pflege des Mähroboters	Hält die Räder frei von Schmutz und Gras
Einsetzbar für	Alle GARDENA Mähroboter			SILENO city / smart SILENO city, SILENO life / smart SILENO life
Inhalt	1 Schutzbox	1 x Tasche	Kunststoffpflegespray, Reinigungsbürste, Schleifpad, Schraubenzieher, Mikrofasertuch	1 Satz Radbürsten



Achtung

Artikelbezeichnung	Ersatzmesser	Verbinder/Anschlussklemmen	Haken	Begrenzungskabel 150 m	Begrenzungskabel 50 m	Reparaturset für Begrenzungskabel
Artikel-Nr.	4087-20	4089-20	4090-20	4088-60	4058-60	4059-60
Unverbindliche Preisempfehlung	24.95	19.50	20.50	109.00	41.95	28.50
EAN-Code	 4 078500 408707	 4 078500 408905	 4 078500 409001	 4 078500 048170	 4 078500 048187	 4 078500 048194
VE in Stück/Paletteneinheit	5 / 1470	5 / 1470	2 / 200	1 / 198	1 / 300	1 / 400
Verpackungsform	4-Farb-Blisterkarte	4-Farb-Blisterkarte	4-Farb-Verpackung	4-Farb-Displayscheibe	4-Farb-Blisterkarte	4-Farb-Blisterkarte
Abgabe/Info	–	–	–	–	–	–
Einsatz	Zum Austausch der Schneidmesser	Für das Begrenzungskabel	Zur Befestigung des Begrenzungskabels	Zur Erweiterung/Anpassung der zu mähenden Rasenfläche	Zur Erweiterung/Anpassung der zu mähenden Rasenfläche	Zur Reparatur von beschädigtem Kabel oder kleineren Anpassungen der zu mähenden Rasenfläche
Einsetzbar für	Alle GARDENA Mähroboter					
Inhalt	9 Messer (3 Sets) mit Befestigungsschrauben	6 Verbinder, 3 Anschlussklemmen	100 Stück	150 m Begrenzungskabel	50 m Begrenzungskabel	5 m Begrenzungskabel, 6 x Verbinder, 10 x Haken



Frostsensor

Sobald sich die Aussentemperatur dem Gefrierpunkt nähert, wird der Mähplan des Mähroboters ausgesetzt. So wird der Rasen geschützt, da das Schneiden von gefrorenem Gras den Rasen schädigt.



Mit dem Schlauch abwaschbar

SILENO minimo, city und life einfach mit dem Gartenschlauch reinigen. Und los geht's!



CorridorCut

Dank der CorridorCut-Funktion ist das Mähen selbst schwieriger oder enger Stellen ab 60 cm kein Problem für SILENO minimo, city und life. Dank eines speziellen Mähmusters wird der Rasen gleichmäßig geschnitten.



SensorControl

Alle Modelle verfügen über die SensorControl-Funktion: Das intelligente Schneidsystem passt die Mähzeit automatisch an das Graswachstum an.

Beratung und Service

Wie bekommen Ihre Kunden einen schönen Rasen und viel geschenkte Zeit? Mit einem Mähroboter. Aber welcher Mähroboter ist der richtige? Was ist zu beachten? Mit unseren Service- und Garantieleistungen sind Ihre Kunden auf der sicheren Seite.

Unser Service auf einen Blick

Planungsservice

Der richtige Mähroboter für jeden Garten

Wir beraten bei der Auswahl und helfen bei der Planung. Online-Beratung im Mähroboter-Beratungszentrum oder bei unserem Mähroboter-Service.

www.gardena.com/ch-de/maehroboter-beratungszentrum

Installationservice

Installieren und mähen lassen

Die Installation eines GARDENA Mähroboters ist kinderleicht. Wer keine Zeit hat, das selber zu machen, lässt diesen Job vom Fachmann zum Pauschalpreis erledigen.

www.gardena.com/ch-de/installationservice

Inspektionsservice

Check-Up für den Mähroboter

Mit dem professionellen Inspektionsservice COMFORT oder PREMIUM (inkl. Einlagerung im Winter) startet der Mähroboter wieder voll durch.

Alle weiteren Informationen und Preise finden Sie auf unserer Website www.gardena.com/ch-de/service

GARDENA Akku-Geräte

Leidenschaft im Garten mit Akku-Power von GARDENA



Akku-Geräte für verschiedene Anwendungsbereiche rund um Haus und Garten



RASENPFLEGE



BAUM- & STRAUCHPFLEGE



REINIGUNG



PUMPEN & BEWÄSSERUNG

GARDENA bietet folgende Akku-Lösungen

18V POWER FOR ALL Akku-System

Ein Akku.
Ein System für alle Gartengeräte.



Akku-Geräte mit integriertem Akku

Integrierter Akku für kleinere Aufgaben.



Die richtige Produkt-Variante wählen

Ready-To-Use Set

Gerät, Akku und Ladegerät sind im Set enthalten - perfekt für den Einstieg ins 18V **POWER FOR ALL** Akku-System.

Solo

Perfekt, wenn der passende 18V **POWER FOR ALL** Akku und das Ladegerät zuhause schon vorhanden sind.



3 Jahre Herstellergarantie

Nach der Registrierung des Produktes unter gardena.com/registration.

*Nach Registrierung unter gardena.com/registration innerhalb von 3 Monaten nach Kauf. Akkus und Ladegeräte (soweit enthalten) ausgeschlossen. Garantiebedingungen unter gardena.com/warranty.

18V POWER FOR ALL Akku-System

Die **POWER FOR ALL ALLIANCE** ist eine der grössten markenübergreifenden Akku-Allianzen führender Hersteller weltweit und bietet Akku-Lösungen für das ganze Zuhause.

Vereinigt in einem 18V Akku-System

Ein vielseitiges 18V Akku-System für alle Bedürfnisse rund um Haus und Garten macht den Wechsel von drinnen nach draussen einfach. Ein Akku kann in mehr als 100 Produkten für mehr als 100 verschiedene Anwendungen in Haus und Garten verwendet werden.

Als Mitglied und Mitgründer der **POWER FOR ALL ALLIANCE** bietet GARDENA noch mehr Flexibilität bei der Anwendung eines Akku-Gerätes.

Alle 18V GARDENA **POWER FOR ALL** Produkte sind mit einer LED-Ladezustandsanzeige ausgestattet, die deutlich den Ladezustand des Akkus während der Nutzung anzeigt.

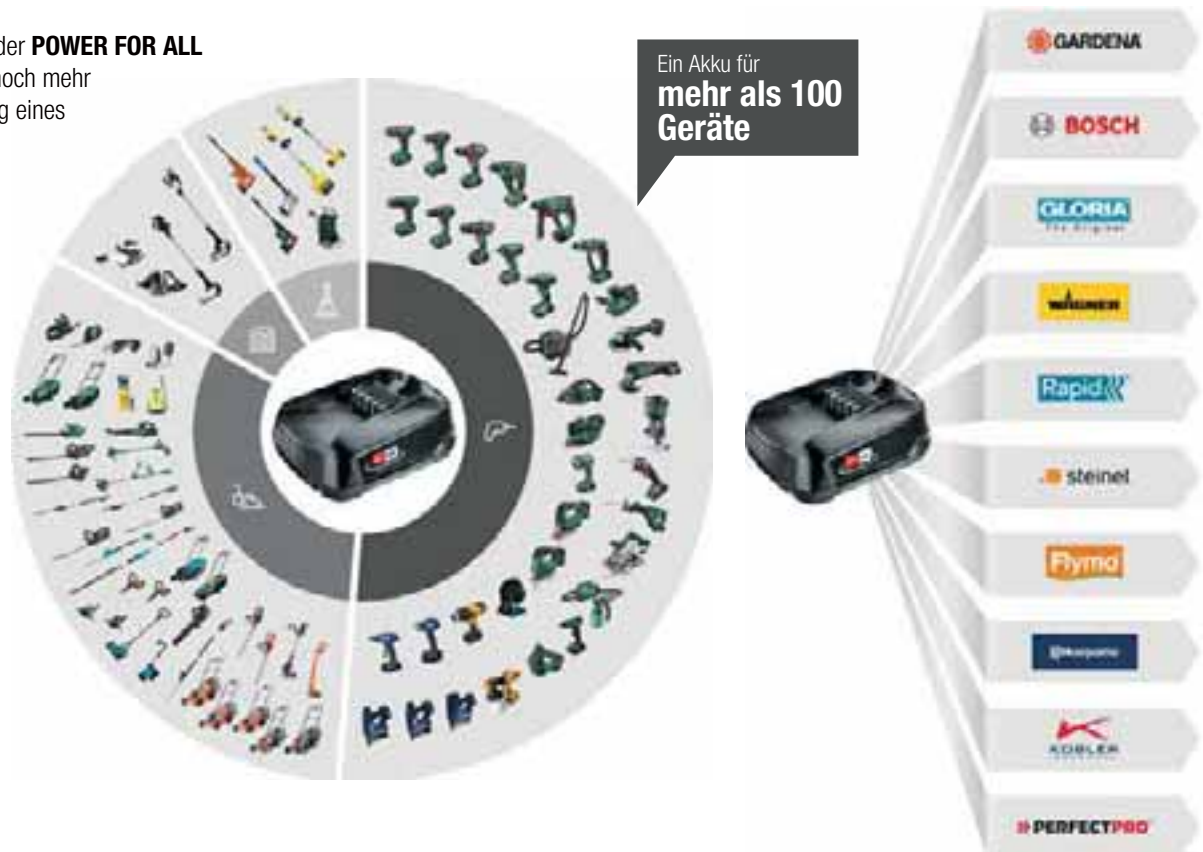

POWER FOR ALL ALLIANCE Vorteile auf einen Blick:



Eines der grössten markenübergreifenden Akku-Systeme.



Grösste Anwendungsvielfalt rund um das Zuhause.



Platz sparen.
Kosten sparen.
Umwelt schonen.



System markenübergreifend flexibel um Geräte erweiterbar.



100 % Kompatibilität innerhalb der **POWER FOR ALL ALLIANCE**.*

Alle teilnehmenden Marken der Allianz finden sich unter: powerforall-alliance.com

*Bosch PSM 18 LI + Bosch ALB 18 LI

Rasenpflege

Mähen



14620 / 14630 / 14632 / 14638

Trimmen



9884 / 9886 / 9887 / 9889 / 9822



14702 / 14700 / 14701

Baum- und Strauchpflege



9836 / 9885 / 9888

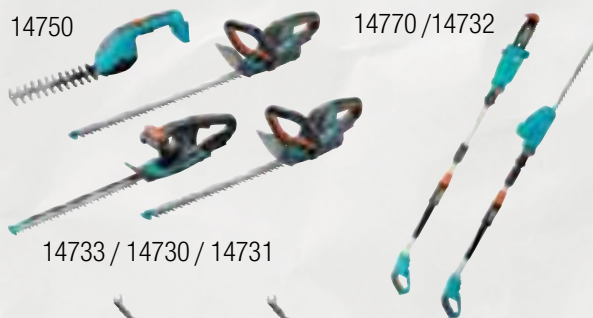

14750

14770 / 14732

14733 / 14730 / 14731

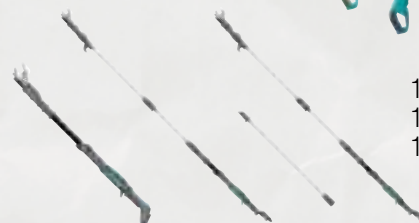

14772 /
14774 /
14776

Reinigung



14800 / 14890 / 14820 / 14840 / 14841 / 14842

Pumpen & Bewässerung



14600 / 14602 / 18642 / 18647



GARDENA Akku-Rasenmäher

Der richtige Rasenmäher für jede Rasengröße

Die akkubetriebenen Rasenmäher sind einfach zu bedienen, ergonomisch und zuverlässig. Mit einem GARDENA Rasenmäher wird der Rasen sauber gemäht und das geschnittene Gras effizient aufgefangen. Für einen gut aussehenden, gepflegten und gesunden Rasen.

ENTWICKELT IN
DEUTSCHLAND



Artikelbezeichnung	Akku-Rasenmäher HandyMower 22/18V P4A Ready-To-Use Set	Akku-Rasenmäher HandyMower 22/18V P4A solo
Artikel-Nr.	14620-20	14620-55
Unverbindliche Preisempfehlung	279.00	199.00
EAN-Code		
VE in Stück/Paletteneinheit	1 / 8	1 / 8
Verpackungsform	4-Farb-Displaykarton	4-Farb-Displaykarton
Akku-Laufzeit	25 min max.	Abhängig vom verwendeten Akku
m ² pro Laufzeit	50 m ²	Abhängig vom verwendeten Akku
Schnittbreite Grasmesser	22 cm	
Zentrale Schnitthöhenverstellung	3 Stufen 30 - 50 mm	
Ergonomischer Handgriff	•	
LED-Ladezustandsanzeige	•	
Akku enthalten	•	–
Ladegerät enthalten	•	–
Akku-Technologie	Li-Ion	–
Akku-Leistung	18V Li-Ion / 2,5 Ah	–
Gewicht	4,7 kg	4,2 kg
Inhalt	inkl. System Akku P4A PBA 18V/45, inkl. Ladegerät P4A AL 1810 CV	–
Besonderheiten	Mulchmesser, platzsparende Aufbewahrung, schwenkbarer Griff	

Perfekt für kleine Gärten



Leicht & wendig

Kein störendes Kabel oder schweres Tragen durch den Garten – der HandyMower ist kompakt, leicht und wendig. Mühelos gleitet er über den Rasen und bewältigt selbst das schwierigste Gras. So leicht, dass der Rasen sogar mit nur einer Hand gemäht werden kann.

Kompakt

Mähen, wo zuvor nie gemäht werden konnte – durch enge Passagen oder unter Hindernissen. Der HandyMower passt zwischen Blumenbeete, unter Gartenmöbel und kommt überall hin, wofür sonst ein Trimmer benötigt würde. Durch seine kleine Grundfläche kann er ausserdem platzsparend aufbewahrt werden.

Kein extra Zeitaufwand

Grasschnitt muss weder eingesammelt noch entsorgt werden. Der HandyMower schneidet den Grasschnitt in kleine Stückchen, die als natürlicher Dünger wirken und den Rasen bis zum Wurzelbereich pflegen. Das spart Zeit und Mühe.

ENTWICKELT IN
DEUTSCHLAND



reddot winner 2023



CE



CE



CE



CE

Artikelbezeichnung

Akku-Rasenmäher
PowerMax 30/18V P4A
Ready-To-Use Set

Akku-Rasenmäher
PowerMax 30/18V P4A
solo

Akku-Rasenmäher
PowerMax 32/18V P4A
Ready-To-Use Set

Akku-Rasenmäher
PowerMax 32/18V P4A
solo

Artikel-Nr.	14630-20	14630-55	14632-20	14632-55
Unverbindliche Preisempfehlung	299.00	219.00	339.00	259.00
EAN-Code				
VE in Stück/Paletteneinheit	1 / 9	1 / 9	1 / 9	1 / 9
Verpackungsform	4-Farb-Displaykarton	4-Farb-Displaykarton	4-Farb-Displaykarton	4-Farb-Displaykarton
Empfohlene Rasenfläche	150 m ² max.		200 m ² max.	
Schnittbreite Grasmesser	30 cm		32 cm	
Fangvolumen Grasfangbehälter	25 l		30 l	
Zentrale Schnitthöhenverstellung	Axial, 3 Stufen 35 / 50 / 65 mm		4 Stufen 35 / 45 / 55 / 65 mm	
Ergonomischer Handgriff	•		ErgoTec	
Rasenkamm (randnahes Schneiden)	•		•	
PowerPlus Motor (bürstenlos)	•		•	
Klappbares Falgestänge	•		•	
Füllstandsanzeige	-		•	
QuickFit Höhenverstellung	-		QuickFit Plus	
CnC System	•		•	
LED-Ladezustandsanzeige	-		•	
Akku enthalten	•	-	•	-
Ladegerät enthalten	•	-	•	-
Akku-Technologie	Li-Ion	-	Li-Ion	-
Akku-Leistung	18V Li-Ion / 4,0 Ah	-	18V Li-Ion / 4,0 Ah	-
Gewicht	8,6 kg	8,0 kg	10,2 kg	9,6 kg
Inhalt	inkl. System Akku P4A PBA 18V/72, inkl. Ladegerät P4A AL 1810 CV	-	inkl. System Akku P4A PBA 18V/72, inkl. Ladegerät P4A AL 1810 CV	-



Ergonomisch geformte Griffe

Einfache und komfortable Bedienung.



LED-Ladezustandsanzeige

Die LEDs im Handgriff zeigen deutlich den Ladezustand des Akkus während des Mähens an.



QuickFit Plus Höhenverstellung

Durch die zentrale Höhenverstellung QuickFit Plus ist das Anpassen der Schnitthöhe sehr leicht per Knopfdruck möglich.

ENTWICKELT IN
DEUTSCHLAND



reddot winner 2023



Artikelbezeichnung

Akku-Rasenmäher
PowerMax 37/36V P4A
Ready-To-Use Set

Akku-Rasenmäher
PowerMax 37/36V P4A
solo

Artikel-Nr.	14638-20	14638-55
Unverbindliche Preisempfehlung	499.00	339.00
EAN-Code		
VE in Stück/Paletteneinheit	1 / 4	1 / 4
Verpackungsform	4-Farb-Displaykarton	4-Farb-Displaykarton
Empfohlene Rasenfläche	350 m ² max.	
Schnittbreite Grasmesser	37 cm	
Fangvolumen Grasfangbehälter	45 l	
Zentrale Schnitthöhenverstellung	4 Stufen 35 / 45 / 55 / 65 mm	
Ergonomischer Handgriff	ErgoTec Plus	
Rasenkamm (randnahes Schneiden)	•	
PowerPlus Motor (bürstenlos)	•	
Klappbares Falgestänge	•	
Teleskopierbarer Handgriff	•	
Füllstandsanzeige	•	
QuickFit Höhenverstellung	QuickFit Plus	
CnC System	•	
LED-Ladezustandsanzeige	•	
Akku enthalten	• 2 x	–
Ladegerät enthalten	• Schnell-Ladegerät	–
Akku-Technologie	Li-Ion	–
Akku-Leistung	2 x 18V Li-Ion / 4,0 Ah = 36 V Power	–
Gewicht	15,1 kg	13,9 kg
Inhalt	inkl. 2 x System Akku P4A PBA 18V/72, inkl. Schnell-Ladegerät P4A AL 1830 CV	–



PowerPlus, bürstenloser Motor

Hochleistungsmotor mit hoher Durchzugskraft für den präzisen Rasenschnitt. Besonders effizient für extra lange Laufzeit.

CnC System Plus (Cut and Collect System)

Deutlich mehr Gras in der Grasfangbox durch geführte Luftzirkulation – weniger Leerung und deutliche Zeitersparnis.

GARDENA Elektro-Rasenmäher PowerMax

Kraftvoll und komfortabel.

Die Elektro-Rasenmäher PowerMax sorgen durch den PowerPlus Motor und die DuraEdge doppelgehärteten Präzisionsmesser für optimierten Grasfang und hervorragende Schneidergebnisse.

Elektro-Rasenmäher

ENTWICKELT IN
DEUTSCHLAND



reddot winner 2023



CE



CE



CE



CE

Artikelbezeichnung

Elektro-Rasenmäher
PowerMax 32/1200 G2¹

Elektro-Rasenmäher
PowerMax 37/1800 G2¹

Elektro-Rasenmäher
PowerMax™ 1100/32

Elektro-Rasenmäher
PowerMax 1800/42

Artikel-Nr.

14633-22

14637-22

5031-22

5042-22

Unverbindliche Preisempfehlung

149.00

259.00

149.00

339.00

EAN-Code



4 066407 501546



4 066407 501560



4 078500 028998













4 078500 038553

VE in Stück/Paletteneinheit	1 / 9	1 / 4	1 / 9	1 / 4
Verpackungsform	4-Farb-Displaykarton	4-Farb-Displaykarton	4-Farb-Displaykarton	4-Farb-Displaykarton
Empfohlene Rasenfläche	300 m ² max.	500 m ² max.	300 m ² max.	800 m ² max.
Leistung	1200 W	1800 W	1100 W	1800 W
Schnittbreite Grasmesser	32 cm	37 cm	32 cm	42 cm
Fangvolumen Grasfangbehälter	30 l	45 l	30 l	45 l
Zentrale Schnitthöhenverstellung	4 Stufen 35 / 45 / 55 / 65 mm	4 Stufen 35 / 45 / 55 / 65 mm	–	5 Stufen 20 - 60 mm
QuickFit Höhenverstellung	QuickFit Plus	QuickFit Plus	–	QuickFit Plus
Ergonomischer Handgriff	ErgoTec	ErgoTec Plus	–	ErgoTec Plus
Teleskopierbarer Handgriff	–	•	–	•
Rasenkamm (randnahe Schneiden)	•	•	•	•
PowerPlus Motor	•	•	•	•
Klappbares faltgestänge	•	•	•	•
DuraEdge Klinge	•	•	–	•
Füllstandsanzeige	•	•	–	•
CnC System	•	•	–	CnC Plus
Gewicht	9,5 kg	14,2 kg	8,5 kg	14,3 kg
Sonstiges	–	–	–	inkl. Mulcheinsatz
Besonderheiten	Präzisionsgeschliffene Messer für hervorragende Ergebnisse	Präzisionsgeschliffene Messer für hervorragende Ergebnisse	–	2in1 (inkl. Mulchen), extra grosse Hinterräder, platzsparende Aufbewahrung







GARDENA Original Ersatzmesser

Doppelt gehärtete Messer mit Präzisionsschliff für hervorragende Schneidergebnisse. Die Klinge bleibt lange scharf und sorgt für präzise Schnittergebnisse.

Rasenmäher Ersatzteile

					
Artikelbezeichnung	Ersatzmesser	Ersatzmesser	Ersatzmesser	Ersatzmesser	Ersatzmesser
Artikel-Nr.	4105-20	4100-20	4102-20	4103-20	4104-20
Unverbindliche Preisempfehlung	28.95	28.95	In der CH nicht lieferbar	32.95	33.95
EAN-Code					
VE in Stück/Paletteneinheit	3 / 1080	3 / 480	3 / 574	3 / 432	3 / 420
Verpackungsform	Einzelverpackung	Informative Einzelverpackung	Informative Einzelverpackung	Informative Einzelverpackung	Informative Einzelverpackung
Abgabe/Info	Abgabe nur in kompletter VE	Abgabe nur in kompletter VE	Abgabe nur in kompletter VE	Abgabe nur in kompletter VE	Abgabe nur in kompletter VE
Einsetzbar für	Art.-Nr. 5023, 14620	Akku-Rasenmäher, Art.-Nr. 5033, 5039, 14621	Elektro-Rasenmäher, Art.-Nr. 5031	Art.-Nr. 5038, 14638, 14637	Art.-Nr. 5041
Sonstiges	gehärteter Stahl	–	–	gehärteter Stahl, Präzisionsschliff	–

Rasenmäher Ersatzteile

			
Artikelbezeichnung	Ersatzmesser	Ersatzmesser	Ersatzmesser
Artikel-Nr.	4120-20	4121-20	4017-20
Unverbindliche Preisempfehlung	26.95	28.95	31.50
EAN-Code			
VE in Stück/Paletteneinheit	3 / 270	3 / 432	3 / 432
Verpackungsform	Informative Einzelverpackung	Informative Einzelverpackung	Informative Einzelverpackung
Abgabe/Info	Abgabe nur in kompletter VE	Abgabe nur in kompletter VE	Abgabe nur in kompletter VE
Einsetzbar für	Art.-Nr. 14630	Art.-Nr. 14632, 14633	Art.-Nr. 4076, 5042
Sonstiges	gehärteter Stahl, Präzisionsschliff	gehärteter Stahl, Präzisionsschliff	gehärteter Stahl, Präzisionsschliff



GARDENA Spindelmäher

Die berührungslose Präzisions-Schneidtechnik ermöglicht in allen Bereichen den Rasenschnitt wie mit der Schere. Besonders leichtgängig, geräuscharm und kraftsparend.

Spindelmäher

ENTWICKELT IN
DEUTSCHLAND



Artikelbezeichnung	Spindelmäher Classic 330	Spindelmäher Classic 400 ¹	Spindelmäher Comfort 400 C ²	Grasfangkorb
Artikel-Nr.	4027-20	4018-20	4022-20	4029-20
Unverbindliche Preisempfehlung	129.00	149.00	189.00	47.95
EAN-Code				
VE in Stück/Paletteneinheit	1 / 12	1 / 12	1 / 12	1 / 40
Verpackungsform	4-Farb-Displaykarton	4-Farb-Displaykarton	4-Farb-Displaykarton	4-Farb-Displaykarton
Abgabe/Info	–	–	–	–
Empfohlene Rasenfläche	150 m ² max.	200 m ² max.	250 m ² max.	–
Arbeitsbreite	33 cm	40 cm	40 cm	–
Schnitthöhe, min-max	12 - 42 mm (4-stufig)	12 - 42 mm (4-stufig)	12 - 42 mm (4-stufig)	–
Gewicht	8,2 kg	8,9 kg	9,4 kg	1,3 kg
Fassungsvermögen	–	–	–	35 - 49 l
Einsetzbar für	–	–	–	alle GARDENA Spindelmäher
Ergonomisch geformter Griffbügel	–	–	•	–
Zusätzlicher Deflektor für kontrollierten Grasauswurf	–	–	•	–
Empfohlenes Zubehör	Grasfangkorb (Art.-Nr. 4029)	Grasfangkorb (Art.-Nr. 4029)	Grasfangkorb (Art.-Nr. 4029)	–
Material	Messerwalze aus gehärtetem Qualitätsstahl			Metallgestänge und hochwertiger Kunststoff
Einsatzgebiet	Für Präzisions-Rasenschnitt wie mit der Schere – besonders leichtgängig, geräuscharm und kraftsparend			–
Besonderheiten	Berührungslose Schneidtechnik (Messerwalze und Untermesser berühren sich nicht), dadurch besonders geräuscharm und extra leicht zu schieben			–
Merkmale	Platzsparende Aufbewahrung, Räder mit Spezialprofil, Messerwalze antihaftbeschichtet, geschliffenes Untermesser, speziell geformter Tragegriff, teilbares Gestänge			–



Berührungslose Präzisions-Schneidtechnik

Besonders leichtgängig, geräuscharm und kraftsparend.



Speziell geformter Tragegriff

Zum leichten Heben des Mähers.



Ergonomisch geformter Griffbügel

Für besten Schiebe- und Handhabungskomfort.

GARDENA Elektro-Rasenlüfter/ -Vertikutierer

Attraktives Design, optimale Wendigkeit und viel Kraft für die effiziente Rasenerneuerung.



Verstellhebel

Bequeme Einstellung der Arbeitstiefe.



Teilbares Gestänge

Platzsparend bei Transport und Aufbewahrung.

Vertikutierer und Lüfter / Zubehör

ENTWICKELT IN
DEUTSCHLAND



CE



Artikelbezeichnung	Elektro-Vertikutierer EVC 1000	Fangsack
Artikel-Nr.	4068-22	4065-20
Unverbindliche Preisempfehlung	269.00	71.95
EAN-Code	 4 078500 406826	 4 078500 406505
VE in Stück/Paletteneinheit	1 / 8	1 / 57
Verpackungsform	4-Farb-Displaykarton	4-Farb-Displaykarton
Abgabe/Info	–	–
Empfohlene Rasenfläche	600 m ² max.	–
Leistung	1.000 W	–
Arbeitsbreite	30 cm	–
Gewicht	10,5 kg	–
Fassungsvermögen	–	40 l
Einsetzbar für	–	GARDENA Elektro-Rasenlüfter ES 500 GARDENA Elektro-Vertikutierer EVC 1000
Platzsparende Aufbewahrung	•	–
Arbeitstiefeneinstellung	3 x 3 mm	–
Empfohlenes Zubehör	Fangsack (Art.-Nr. 4065)	–
Material	Messer aus spezialgehärtetem, verzinktem Stahl	–
Einsatzgebiet	Kraftvolles und nachhaltiges Entfernen der Filzschicht aus dem Rasen	–
Merkmale	Verstellhebel, Transportstellung, Räder mit Spezialprofil, teilbares Gestänge	–
Besonderheiten	Leistungsstarker Motor mit hoher Durchzugskraft, leicht zu starten, Griffbügel mit komfortablem Bügelschalter für bequemes Schieben	–

GARDENA Trimmer

Für jede Anforderung das passende Gerät

Kraftvolle Akku- oder elektrisch betriebene Trimmer

- zum schnellen und effizienten Trimmen von Rasenkanten
- zum Schneiden von Gras an schwer zugänglichen Stellen oder Flächen
- zum Schnitt von starken Gräsern oder Wildwuchs

Elektrotrimmer mit Extra-Power, wenn Leistungsstärke Priorität hat. Ideal auch für höheres Gras und grössere Flächen.

Leichte und flexibel einsetzbare Akku-Trimmer für grössere Bewegungsfreiheit und Unabhängigkeit vom Stromnetz. Leistungsstarker Li-Ion System Akku mit Ladezustandsanzeige für besonders lange Laufzeit.



Akku-Trimmer

ENTWICKELT IN
DEUTSCHLAND



Li-Ion
POWER



CE

POWER FOR
ALL 18V
ALLIANCE



CE



CE

Artikelbezeichnung	Akku-Trimmer SmallCut Li-23R	Akku-Trimmer SmallCut 23/18V P4A Ready-To-Use Set ¹	Akku-Trimmer SmallCut 23/18V P4A solo ¹
Artikel-Nr.	9822-20	14702-20	14702-55
Unverbindliche Preisempfehlung	149.00	149.00	69.00
EAN-Code			
VE in Stück/Paletteneinheit	1 / 22	1 / 22	1 / 22
Verpackungsform	4-Farb-Displaykarton	4-Farb-Displaykarton	4-Farb-Displaykarton
Abgabe/Info	-	-	-
Akku-Laufzeit	40 min max.	40 min max.	Abhängig vom verwendeten Akku
m pro Laufzeit	1.000 m Rasenkante max.	1.000 m Rasenkante max.	Abhängig vom verwendeten Akku
Schnittkreis-Durchmesser	230 mm	230 mm	
Faden-Durchmesser	RotorCut Schneidsystem		
Frontgriff individuell einstellbar	-	-	-
LED-Ladezustandsanzeige	-	-	•
Pflanzenschutzbügel	-	-	-
Teleskopstiel	-	-	-
Stielneigungsverstellung	-	-	-
Passende Ersatzmesser	Art.-Nr. 5368	Art.-Nr. 5368	
Akku integriert / enthalten	•	•	-
Ladegerät enthalten	•	•	-
Akku-Technologie	Li-Ion	Li-Ion	-
Akku-Leistung	14,4 V-Integriert / 2,0 Ah	18V Li-Ion / 2,0 Ah	-
Gewicht	1,7 kg	2,4 kg	2,0 kg
Inhalt	inkl. Ladegerät, inkl. 5 RotorCut Messer, (Akku im Produkt eingebaut)	inkl. System Akku P4A PBA 18V/36, inkl. Ladegerät P4A AL 1810 CV, inkl. 5 RotorCut Messer	inkl. 5 RotorCut Messer



POWER FOR ALL Akku

Die LEDs im Handgriff zeigen deutlich den Ladezustand während der Arbeit.



RotorCut Schneidsystem

Langlebige Kunststoff-Messer für einen besonders präzisen Rasenschnitt und effizientes Arbeiten. Leicht auswechselbar.







Ergonomischer Handgriff

Der ergonomische Griff und der zusätzliche Frontgriff machen das Arbeiten mit dem Trimmer besonders angenehm.

ENTWICKELT IN
DEUTSCHLAND



Artikelbezeichnung	Akku-Trimmer EasyCut 23/18V P4A Ready-To-Use Set	Akku-Trimmer EasyCut 23/18V P4A solo	Akku-Trimmer ComfortCut 23/18V P4A Ready-To-Use Set	Akku-Trimmer ComfortCut 23/18V P4A solo
Artikel-Nr.	14700-20	14700-55	14701-20	14701-55
Unverbindliche Preisempfehlung	179.00	99.00	199.00	119.00
EAN-Code	 4 078500 054195	 4 078500 054218	 4 078500 054225	 4 078500 054232
VE in Stück/Paletteneinheit	1 / 24	1 / 24	1 / 24	1 / 24
Verpackungsform	4-Farb-Displaykarton	4-Farb-Displaykarton	4-Farb-Displaykarton	4-Farb-Displaykarton
Abgabe/Info	–	–	–	–
Akku-Laufzeit	45 min max.	Abhängig vom verwendeten Akku	56 min max.	Abhängig vom verwendeten Akku
m pro Laufzeit	1.125 m Rasenkante max.	Abhängig vom verwendeten Akku	1.400 m Rasenkante max.	Abhängig vom verwendeten Akku
Schnittkreis-Durchmesser	230 mm		230 mm	
Faden-Durchmesser	RotorCut Schneidsystem		RotorCut Schneidsystem	
Frontgriff individuell einstellbar	•		•	
LED-Ladezustandsanzeige	•		•	
Pflanzenschutzbügel	•		•	
Teleskopstiel	•		•	
Stielneigungsverstellung	•		•	
Schwenkbarer Trimmerkopf	–		•	
Passende Ersatzmesser/-fadenspule	Art.-Nr. 5368		Art.-Nr. 5368	
Akku enthalten	•	–	•	–
Ladegerät enthalten	•	–	•	–
Akku-Technologie	Li-Ion	–	Li-Ion	–
Akku-Leistung	18V Li-Ion / 2,0 Ah	–	18V Li-Ion / 2,5 Ah	–
Gewicht	2,4 kg	2,0 kg	2,5 kg	2,1 kg
Inhalt	inkl. System Akku P4A PBA 18V/36, inkl. Ladegerät P4A AL 1810 CV, inkl. 5 RotorCut Messer	inkl. 5 RotorCut Messer	inkl. System Akku P4A PBA 18V/45, inkl. Ladegerät P4A AL 1810 CV, inkl. 5 RotorCut Messer	inkl. 5 RotorCut Messer



ENTWICKELT IN
DEUTSCHLAND





CE



CE



CE

Artikelbezeichnung	Turbotrimmer EasyCut 450/25	Turbotrimmer ComfortCut 550/28	Turbotrimmer PowerCut 650/28
Artikel-Nr.	9870-22	9872-22	9874-22
Unverbindliche Preisempfehlung	99.95	119.00	149.00
EAN-Code	 4 ⁰ 78500 ⁰ 050364	 4 ⁰ 78500 ⁰ 050371	 4 ⁰ 78500 ⁰ 050388
VE in Stück/Paletteneinheit	1 / 20	1 / 20	1 / 20
Verpackungsform	4-Farb-Displaykarton	4-Farb-Displaykarton	4-Farb-Displaykarton
Abgabe/Info	–	–	–
Motorleistung	450 W	550 W	650 W
Schnittkreis-Durchmesser	250 mm	280 mm	280 mm
Faden-Durchmesser	1,6 mm	1,6 mm	1,6 mm
Fadenlänge	6 m	6 m	6 m
Tip-Automatik	•	•	•
Frontgriff individuell einstellbar	•	•	•
Pflanzenschutzbügel	•	•	•
Teleskopstiel	•	•	•
Stielneigungsverstellung	•	•	•
Schwenkbarer Trimmerkopf	–	•	•
Passende Ersatzfadenspule	Art.-Nr. 5307	Art.-Nr. 5307	Art.-Nr. 5307
Gewicht	2,5 kg	2,8 kg	3,0 kg



Stielneigungsverstellung

Einfaches Abwinkeln des Trimmers auf Knopfdruck. Für leichtes, ergonomisches Arbeiten auch unter Hindernissen wie Trampolin, oder Gartenbank.



Schwenkbarer Trimmerkopf

Kantenfunktion zum vertikalen Schneiden überhängender Kanten.



Kraftvolle Schnittleistung

Komfortable und leichte Trimmer, leistungsstark zum Mähen von hohem und kräftigem Gras.

Turbotrimmer

ENTWICKELT IN
DEUTSCHLAND 



reddot award 2016
winner



CE





CE



Artikelbezeichnung	Turbotrimmer SmallCut 300/23	Turbotrimmer SmallCut Plus 350/23
Artikel-Nr.	9805-22	9806-22
Unverbindliche Preisempfehlung	69.95	79.95
EAN-Code	 4 078500 020886	 4 078500 020893
VE in Stück/Paletteneinheit	1 / 30	1 / 30
Verpackungsform	4-Farb-Displaykarton	4-Farb-Displaykarton
Abgabe/Info	–	–
Motorleistung	300 W	350 W
Schnittkreis-Durchmesser	230 mm	230 mm
Faden-Durchmesser	1,6 mm	1,6 mm
Fadenlänge	6 m	6 m
Tip-Automatik	•	•
Passende Ersatzfadenspule	Art.-Nr. 5307	Art.-Nr. 5307
Gewicht	1,6 kg	1,8 kg
Besonderheiten	–	XL: 10 cm höhere Arbeitshöhe als SmallCut 300/23



Trimmer Zubehör

Artikelbezeichnung	Ersatzmesser Rotor-Cut	Ersatzfadenspule	Radsatz für Trimmer
Artikel-Nr.	5368-20	5307-20	9880-20
Unverbindliche Preisempfehlung	14.50	13.50	17.95
EAN-Code	 4 078500 536806	 4 078500 530705	 4 078500 048972
VE in Stück/Paletteneinheit	6 / 936	6 / 1848	6 / 432
Verpackungsform	4-Farb-Displaykarton	4-Farb-Displaykarton	4-Farb-Displaykarton
Abgabe/Info	Abgabe nur in kompletter VE	Abgabe nur in kompletter VE	Abgabe nur in kompletter VE
Faden-Durchmesser	–	1,6 mm	–
Fadenlänge/Inhalt	20 Messer	6 m	–
Passend für folgende Trimmer	Art.-Nr. 9823 (EasyCut Li-18/23R), Art.-Nr. 9825 (ComfortCut Li-18/23R), Art.-Nr. 8840 (AkkuCut 400 Li), Art.-Nr. 8841 (AkkuCut 450 Li), Art.-Nr. 2417 (AkkuCut), Art.-Nr. 9822 (SmallCut Li-23R), Art.-Nr. 9876 (EasyCut Li-18/23), Art.-Nr. 9878 (ComfortCut Li-18/23) Art.-Nr. 14700 (EasyCut 23/18V P4A), Art.-Nr. 14701 (ComfortCut 23/18V P4A) Art.-Nr. 14702 (SmallCut 23/18V P4A)	Art.-Nr. 9805 (SmallCut 300/23), Art.-Nr. 9806 (SmallCut Plus 350/23), Art.-Nr. 9807 (EasyCut 400/25), Art.-Nr. 9808 (ComfortCut 450/25), Art.-Nr. 9809 (ComfortCut Plus 500/27), Art.-Nr. 9827 (PowerCut Li-40/30), Art.-Nr. 8846 (EasyCut 400), Art.-Nr. 8847 (ComfortCut 450), Art.-Nr. 8848 (PowerCut 500), Art.-Nr. 9870 (EasyCut 450/25), Art.-Nr. 9872 (ComfortCut 550/28), Art.-Nr. 9874 (PowerCut 650/28)	Art.-Nr. 9872 (ComfortCut 550/28) Art.-Nr. 9874 (PowerCut 650/28) Art.-Nr. 9878 (ComfortCut Li-18/23) Art.-Nr. 14701 (ComfortCut 23/18V P4A)



GARDENA Akku-Scheren

Präziser Rasen- und Strauchschnitt mit Akku-Power

Für einen sauberen, exakten Schnitt längerer Rasenkanten oder zum Formschnitt von Buchs oder kleineren Hecken und Sträuchern. Vereint den präzisen Schnitt der mechanischen Gras- oder Strauchschere mit dem Komfort einer akkubetriebenen Schere.

Universell einsetzbar: zum Gras- oder Strauchschnitt durch wechselbare Messer. Comfort-Modelle mit abwinkelbarem Handgriff und ansteckbaren Laufrädern (optional) für ein Plus an Ergonomie und Komfort.

Jetzt mehr Flexibilität bei der Auswahl: Grasscheren mit integriertem Akku oder 18V **POWER FOR ALL** akkubetrieben für noch mehr Leistung.



Akku-Gras- und Strauchscheren

ENTWICKELT IN
DEUTSCHLAND



Artikelbezeichnung	Akku-Grasschere AccuCut Li	Set Akku-Grasschere AccuCut Li + Strauchschere - Aktion	Akku-Grasschere ClassicCut Li	Akku-Grasschere ComfortCut Li
Artikel-Nr.	9881-30	9883-30	9884-20	9887-20
Unverbindliche Preisempfehlung	69.95	69.95	89.95	99.00
EAN-Code	 4 078500 065627	 4 078500 065658	 4 078500 065733	 4 078500 065832
VE in Stück/Paletteneinheit	14 / 56	28 / 112	3 / 120	3 / 126
Verpackungsform	4-Farb-Displaykarton	4-Farb-Displaykarton	4-Farb-Displaykarton	4-Farb-Displaykarton
Abgabe/Info	–	–	–	–
Akku-Laufzeit	40 min max.	40 min max.	50 min max.	80 min max.
m pro Laufzeit	850 m Rasenkante max.	850 m Rasenkante max.	800 m Rasenkante max.	1.400 m Rasenkante max.
LED Ladezustandsanzeige	–	–	•	•
Schnittbreite Grasmesser	8 cm	8 cm	8 cm	8 cm
Schneller Messerwechsel ohne Werkzeug	•	•	•	•
Qualitätsmesser antihaftbeschichtet	–	–	•	•
Abwinkelbarer Komforthandgriff	–	–	–	•
Teleskopstiel (inkl. Rad)	–	–	Zubehör (Art.-Nr. 9859)	Zubehör (Art.-Nr. 9859)
Akku integriert	•	•	•	•
Ladegerät enthalten	•	•	USB-C Kabel	USB-C Kabel
Akku-Technologie	Li-Ion	Li-Ion	Li-Ion	Li-Ion
Akku-Leistung	3,6 V-Integriert / 1,5 Ah	3,6 V-Integriert / 1,5 Ah	3,6 V-Integriert / 2,5 Ah	3,6 V-Integriert / 3,0 Ah
Gewicht	550 g	550 g	550 g	600 g
Inhalt	inkl. Messerschutz / inkl. Ladegerät		inkl. Gras- und Buchsmesser / inkl. Messerschutz / inkl. Ladegerät / inkl. USB-C Kabel (Netzteil nicht enthalten)	

Akku-Gras- und Strauchscheren

ENTWICKELT IN
DEUTSCHLAND



Artikelbezeichnung	Set Akku-Grasschere ClassicCut Li	Set Akku-Grasschere ComfortCut Li	Set Akku-Gras- und Strauchschere ClassicCut Li	Set Akku-Gras- und Strauchschere ClassicCut Li-Aktion	Set Akku-Gras- und Strauchschere ComfortCut Li
Artikel-Nr.	9886-20	9889-20	9885-20	9885-30	9888-20
Unverbindliche Preisempfehlung	129.00	139.00	109.00	109.00	119.00
EAN-Code					
VE in Stück/Paletteneinheit	3 / 24	3 / 24	3 / 120	24 / 96	3 / 120
Verpackungsform	4-Farb-Displaykarton	4-Farb-Displaykarton	4-Farb-Displaykarton	Display	4-Farb-Displaykarton
Abgabe/Info	–	–	–	Abgabe nur im Display mit 24 Stück	–
Akku-Laufzeit	50 min max.	80 min max.	50 min max.	50 min max.	80 min max.
m pro Laufzeit	800 m Rasenkante max.	1.400 m Rasenkante max.	800 m Rasenkante max.	800 m Rasenkante max.	1.400 m Rasenkante max.
LED Ladezustandsanzeige	•	•	•	•	•
Schnittbreite Grassmesser	8 cm	8 cm	8 cm	8 cm	8 cm
Schnittlänge Strauchmesser	Zubehör Art.-Nr. 9863	Zubehör Art.-Nr. 9863	12 cm	12 cm	12 cm
Schneller Messerwechsel ohne Werkzeug	•	•	•	•	•
Qualitätsmesser antihafbeschichtet	•	•	•	•	•
Abwinkelbarer Komforthandgriff	–	•	–	–	•
Teleskopstiel (inkl. Rad)	•	•	Zubehör (Art.-Nr. 9859)	Zubehör (Art.-Nr. 9859)	Zubehör (Art.-Nr. 9859)
Akku integriert	•	•	•	•	•
Ladegerät enthalten	USB-C Kabel	USB-C Kabel	USB-C Kabel	USB-C Kabel	USB-C Kabel
Akku-Technologie	Li-Ion	Li-Ion	Li-Ion	Li-Ion	Li-Ion
Akku-Leistung	3,6 V-Integriert / 2,5 Ah	3,6 V-Integriert / 3,0 Ah	3,6 V-Integriert / 2,5 Ah	3,6 V-Integriert / 2,5 Ah	3,6 V-Integriert / 3,0 Ah
Gewicht	550 g (ohne Stiel)	600 g (ohne Stiel)	550 g	550 g	600 g
Inhalt	inkl. Gras- und Buchsmesser, inkl. Räder für Akku-Grasschere, inkl. Teleskopstiel, inkl. Messerschutz, inkl. Ladegerät, inkl. USB-C Kabel (Netzteil nicht enthalten)	inkl. Gras- und Buchsmesser, inkl. Räder für Akku-Grasschere, inkl. Teleskopstiel, inkl. Messerschutz, inkl. Ladegerät, inkl. USB-C Kabel (Netzteil nicht enthalten)	inkl. Gras- und Buchsmesser, inkl. Strauchmesser, inkl. Messerschutz, inkl. Ladegerät, inkl. USB-C Kabel (Netzteil nicht enthalten)	inkl. Gras- und Buchsmesser, inkl. Strauchmesser, inkl. Messerschutz, inkl. Ladegerät, inkl. USB-C Kabel (Netzteil nicht enthalten)	inkl. Gras- und Buchsmesser, inkl. Strauchmesser, inkl. Messerschutz, inkl. Ladegerät, inkl. USB-C Kabel (Netzteil nicht enthalten)



Gras- und Strauchschere 2in1

Alle ClassicCut Li und ComfortCut Li Modelle lassen sich zur Gras-, Buchs- oder Strauchschere umrüsten.

Messerwechsel ohne Werkzeug

Schnell, extrem einfach und sicher – das Messer lässt sich ganz leicht, je nach Anwendung, wechseln.

LED-Anzeige

Deutlicher Batteriestatus / Ladezustandsanzeige.

USB-Aufladen

Bequemes und schnelles Aufladen mit USB-Kabel.

Qualitätsmesser

Präzise geschliffen und antihafbeschichtet für optimierte Schnittleistung und eine lange Lebensdauer.

GARDENA PowerCut

Die neue 18V POWER FOR ALL Akku-Grasschere



ENTWICKELT IN DEUTSCHLAND



Leistungsstarke Lösung für die Rasen- und Heckenpflege

Die neue und noch leistungsstärkere GARDENA **POWER FOR ALL** Gras- und Strauchschere inklusive längerem Strauchmesser von 20 cm sorgt für hervorragende Schnittergebnisse. Durch die Kompatibilität mit den 18V **POWER FOR ALL**-Akkus liefert sie eine nachhaltigere Lösung für die Rasenkanten- und Strauchpflege im Garten. Perfekte Ergonomie und ein sehr geringes Gewicht machen die Schere leicht handhabbar und sorgen für Spass bei der Gartenarbeit.

*Nach Registrierung unter gardena.com/registration innerhalb von 3 Monaten nach Kauf. Akkus und Ladegeräte (soweit enthalten) ausgeschlossen. Garantiebedingungen unter gardena.com/warranty.



18V POWER FOR ALL Akku-System

Die Grasschere kann bis zu 260 Min. arbeiten ohne Aufladung mit 2,0 Ah. (Die Laufzeit hängt vom **POWER FOR ALL**-Akkutyp ab.)



Leicht und ergonomisch

Perfekte Ergonomie und **Ausgewogenheit** mit Akku. Für **einfache Handhabung** und bessere Kontrolle.



Strauchmesser

Inkl. **20 cm Strauchmesser** – zum einfachen Schneiden von Sträuchern unterschiedlicher Größe.



Bequeme Lagerung

Das Produkt kann praktisch in vertikaler Position gelagert werden.



2 in 1 – einfach und werkzeuglos auswechselbare Messer

20 cm Strauchmesser und 8 cm Gras- & Buchsbaummesser – für perfekten Schnitt und hohe Sicherheit.



Gras- und Buchsbaummesser

Inkl. hochwertigem Gras- und Buchsbaummesser, hergestellt in Deutschland.

Akku-Gras- und Strauchscheren

ENTWICKELT IN DEUTSCHLAND



Neu!



CE



Neu!



CE

Artikelbezeichnung	Akku-Gras- und Strauchschere PowerCut 20/18V P4A solo	Akku-Gras- und Strauchschere PowerCut 20/18V P4A Ready-To-Use Set-Aktion
Artikel-Nr.	14750-55	14750-30
Unverbindliche Preisempfehlung	89.95	89.95
EAN-Code		
VE in Stück/Paletteneinheit	1 / 90	18 / 72
Verpackungsform	4-Farb-Displaykarton	Display
Abgabe/Info	-	Abgabe nur im Display mit 18 Stück
Akku-Laufzeit	Abhängig vom verwendeten Akku	260 min max.
m pro Laufzeit	Abhängig vom verwendeten Akku	4.000 m Rasenkante max. 260 m ² Strauch oder Hecke max.
Schnittbreite Grasmesser	8 cm	8 cm
Schneller Messerwechsel ohne Werkzeug	•	•
Akku integriert	-	•
Ladegerät enthalten	-	•
Akku-Technologie	Li-Ion	18V Li-Ion / 2,0 Ah
Akku-Leistung	-	-
Gewicht	590 g	950 g
Inhalt	-	inkl. System Akku P4A PBA 18V/36, inkl. Ladegerät P4A AL 1810 CV



Akku-Grasscheren Zubehör/Pflegemittel

				
Artikelbezeichnung	Gras- und Buchsmesser	Strauchmesser	Räder für Akku-Grasschere	Pflegespray
Artikel-Nr.	9862-20	9863-20	9861-20	2366-20
Unverbindliche Preisempfehlung	41.95	44.95	16.50	19.95
EAN-Code				
VE in Stück/Paletteneinheit	4 / 480	4 / 448	5 / 650	12 / 1008
Verpackungsform	4-Farb-Displaykarton	4-Farb-Displaykarton	4-Farb Displaykarton	4-Farb-SK-Etikett
Abgabe/Info	Abgabe nur in kompletter VE	Abgabe nur in kompletter VE	Abgabe nur in kompletter VE	Abgabe nur in VE 12 im attraktiven Tray
Schnittbreite Grasmesser	8 cm	–	–	–
Schnittlänge Strauchmesser	–	12 cm	–	–
Passend für folgende Akkuscheren	ClassicCut Li, ComfortCut Li, PowerCut	ClassicCut Li, ComfortCut Li	ClassicCut Li, ComfortCut Li	–
Reduziert Messerverschleiss	–	–	–	•
Schmutzlösend, rostverhindernd	–	–	–	•
Biologisch abbaubar	–	–	–	•
Zur Pflege von	–	–	–	Gartengeräten, Messern
Inhalt	–	–	–	200 ml

Akku-Grasscheren Zubehör

		
Artikelbezeichnung	Teleskopstiel inkl. Räder	
Artikel-Nr.	9859-20	
Unverbindliche Preisempfehlung	54.50	
EAN-Code		
VE in Stück/Paletteneinheit	3 / 48	
Verpackungsform	4-Farb-Displaykarton	
Abgabe/Info	–	
Höhenverstellbar	stufenlos von 74 - 96 cm	
Ergonomischer Handgriff	•	
Steckverbindung kabellos	•	
Passend für folgende Akkuscheren	ClassicCut Li, ComfortCut Li	
Einsatzgebiet	Für aufrechte Körperhaltung beim Schneiden von Rasenkanten und Bodendeckern	



GARDENA Hecken- und Strauchpflege Akku/Elektro

Komfortabel und leistungsstark!

Ob mit Elektromotor oder Akku betrieben, ob Sträucher oder Büsche, ob kleine oder grosse Hecken – GARDENA hat für unterschiedliche Ansprüche und Gärten die richtige Strauch- bzw. Heckenschere.



Akku-/Elektro-Strauchscheren

Akku-Power - Ideal für kabellosen Formschnitt von Buchsbaum oder kleinen Hecken und Sträuchern.

Durch einfach wechselbare Messer auch als Grasschere einsetzbar. Ideal für einen besonders sauberen, exakten Schnitt längerer Rasenkanten.



Akku-/Elektro-Heckenscheren

Leichte Heckenscheren mit ergonomisch geformten Griffen für bequemes und sicheres Schneiden von kleinen bis grossen Hecken. Optimierte Messergeometrien sorgen für einen effizienten, schnellen und sauberen Schnitt.

Akkugeräte mit Ladezustandsanzeige für mehr Bewegungsfreiheit und besonders lange Laufzeit.



Akku-/Elektro-Teleskop-Heckenscheren

Bequemes Schneiden hoher Hecken aus einem sicheren Stand vom Boden aus – ohne Leiter.

Mit abwinkelbarem Kopf zum Schneiden des Heckendachs und von Bodendeckern.

Akkugeräte mit Ladezustandsanzeige für mehr Bewegungsfreiheit und besonders lange Laufzeit.



Akku-Heckenscheren

ENTWICKELT IN DEUTSCHLAND



1



Artikelbezeichnung	Akku-Heckenschere EasyCut Li	Akku-Heckenschere EasyCut 40/18V P4A Ready-To-Use Set ¹	Akku-Heckenschere EasyCut 40/18V P4A solo ¹
Artikel-Nr.	9836-20	14733-20	14733-55
Unverbindliche Preisempfehlung	159.00	169.00	89.00
EAN-Code			
VE in Stück/Paletteneinheit	1 / 24	1 / 33	1 / 33
Verpackungsform	4-Farb-Displaykarton	4-Farb-Displaykarton	4-Farb-Displaykarton
Abgabe/Info	-	-	-
Akku-Laufzeit	60 min max.	70 min max.	Abhängig vom verwendeten Akku
m ² pro Laufzeit	150 m ² de haie max.	175 m ² de haie max.	Abhängig vom verwendeten Akku
Messerlänge	40 cm		40 cm
Messeröffnung	16 mm		16 mm
Ergonomisch geformter Griff	ErgoTec		ErgoTec
Anschlagschutz	•		•
LED-Ladezustandsanzeige	-		•
Akku integriert / enthalten	•	•	-
Ladegerät enthalten	•	•	-
Akku-Technologie	Li-Ion	Li-Ion	-
Akku-Leistung	14,4 V-Integriert / 2,0 Ah	18V Li-Ion / 2,0 Ah	-
Gewicht	2,1 kg	2,3 kg	1,9 kg
Inhalt	inkl. Ladegerät, (Akku im Produkt eingebaut)	inkl. System Akku P4A PBA 18V/36, inkl. Ladegerät P4A AL 1810 CV	-



Akku-Heckenscheren

ENTWICKELT IN DEUTSCHLAND



Artikelbezeichnung	Akku-Heckenscherer ComfortCut 50/18V P4A Ready-To-Use Set	Akku-Heckenscherer ComfortCut 50/18V P4A solo	Akku-Heckenscherer ComfortCut 60/18V P4A Ready-To-Use Set	Akku-Heckenscherer ComfortCut 60/18V P4A solo
Artikel-Nr.	14730-20	14730-55	14731-20	14731-55
Unverbindliche Preisempfehlung	219.00	139.00	249.00	169.00
EAN-Code				
VE in Stück/Paletteneinheit	1 / 22	1 / 22	1 / 22	1 / 22
Verpackungsform	4-Farb-Displaykarton	4-Farb-Displaykarton	4-Farb-Displaykarton	4-Farb-Displaykarton
Abgabe/Info	-	-	-	-
Akku-Laufzeit	45 min max.	Abhängig vom verwendeten Akku	56 min max.	Abhängig vom verwendeten Akku
m ² pro Laufzeit	150 m ² of Hecke max.	Abhängig vom verwendeten Akku	188 m ² of Hecke max.	Abhängig vom verwendeten Akku
Messerlänge		50 cm		60 cm
Messeröffnung		20 mm		20 mm
Ergonomisch geformter Griff		ErgoLine		ErgoLine
Anschlagschutz		•		•
LED-Ladezustandsanzeige		•		•
Akku enthalten	•	-	•	-
Ladegerät enthalten	•	-	•	-
Akku-Technologie	Li-Ion	-	Li-Ion	-
Akku-Leistung	18V Li-Ion / 2,0 Ah	-	18V Li-Ion / 2,5 Ah	-
Gewicht	3,0 kg	2,7 kg	3,1 kg	2,8 kg
Inhalt	inkl. System Akku P4A PBA 18V/36, inkl. Ladegerät P4A AL 1810 CV	-	inkl. System Akku P4A PBA 18V/45, inkl. Ladegerät P4A AL 1810 CV	-



ENTWICKELT IN
DEUTSCHLAND



reddot award 2016
winner



CE



CE



CE

Artikelbezeichnung	Elektro-Heckenscherer EasyCut 420/45	Elektro-Heckenscherer EasyCut 450/50	Elektro-Heckenscherer EasyCut 500/55
Artikel-Nr.	9830-62	9831-22	9832-22
Unverbindliche Preisempfehlung	99.95	119.00	129.00
EAN-Code			
VE in Stück/Paletteneinheit	1 / 36	8 / 36	1 / 36
Verpackungsform	4-Farb-Displaykarton	4-Farb-Displaykarton	4-Farb-Displaykarton
Abgabe/Info	–	–	–
Motorleistung	420 W	450 W	500 W
Messerlänge	45 cm	50 cm	55 cm
Messeröffnung	18 mm	18 mm	18 mm
Ergonomisch geformter Griff	ErgoTec	ErgoTec	ErgoTec
Anschlagschutz	•	•	•
Lasergeschnittene Präzisionsmesser	–	–	–
Gewicht	2,6 kg	2,7 kg	2,7 kg



Ergonomisch geformter Griff

Mit grosser Auslösetaste für bequemes und sicheres Auslösen in jeder Schneid-situation.



Anschlagschutz

Schützt die Messer bei bodennahem Schneiden.



ProZone



Profischliff und Spezialzähne zum mühelosen Schneiden extra starker Äste.

Elektro-Heckenscheren

ENTWICKELT IN
DEUTSCHLAND 

red dot award 2017
winner



Artikelbezeichnung	Elektro-Heckenschere ComfortCut 550/50 ¹	Elektro-Heckenschere ComfortCut 600/55 ¹	Elektro-Heckenschere PowerCut 700/65
Artikel-Nr.	9833-22	9834-22	9835-22
Unverbindliche Preisempfehlung	179.00	199.00	249.00
EAN-Code	 4 078500 031066	 4 078500 041195	 4 078500 028936
VE in Stück/Paletteneinheit	1 / 22	1 / 22	1 / 20
Verpackungsform	4-Farb-Displaykarton	4-Farb-Displaykarton	4-Farb-Displaykarton
Abgabe/Info	–	–	–
Motorleistung	550 W	600 W	700 W
Messerlänge	50 cm	55 cm	65 cm
Messeröffnung	27 mm	27 mm	27 mm
Ergonomisch geformter Griff	ErgoLine	ErgoLine	ErgoLine
Anschlagschutz	•	•	•
Lasergeschnittene Präzisionsmesser	•	•	•
ProZone	–	–	•
Gewicht	3,5 kg	3,5 kg	3,7 kg
Besonderheiten	–	–	Innovatives Antiblockier-Messer



ENTWICKELT IN
DEUTSCHLAND



Artikelbezeichnung	Akku-Teleskop-Heckenscherer THS 42/18V P4A Ready-To-Use Set ¹	Akku-Teleskop-Heckenscherer THS 42/18V P4A solo ¹	Elektro-Teleskop-Heckenscherer THS 500/48
Artikel-Nr.	14732-20	14732-55	8883-22
Unverbindliche Preisempfehlung	259.00	179.00	219.00
EAN-Code			
VE in Stück/Paletteneinheit	1 / 24	1 / 24	1 / 20
Verpackungsform	4-Farb-Displaykarton	4-Farb-Displaykarton	4-Farb-Displaykarton
Abgabe/Info	–	–	–
Akku-Laufzeit	100 min max.	Abhängig vom verwendeten Akku	–
m ² pro Laufzeit	250 m ² of Hecke max.	Abhängig vom verwendeten Akku	–
Motorleistung	–	–	500 W
Messerränge	–	42 cm	48 cm
Messeröffnung	–	16 mm	25 mm
Ergonomisch geformter Griff	–	•	•
Anschlagschutz	–	•	•
Abwinkelbarer Kopf	–	•	•
Teleskopierbar	–	•	•
Lasergeschnittenes Präzisionsmesser	–	–	•
Reichweite	–	3,0 m	bis zu 3,5 m
LED-Ladezustandsanzeige	–	•	–
Akku enthalten	•	–	–
Ladegerät enthalten	•	–	–
Akku-Technologie	Li-Ion	–	–
Akku-Leistung	18V Li-Ion / 2,5 Ah	–	–
Gewicht	3,4 kg	3,0 kg	4,1 kg
Inhalt	inkl. System Akku P4A PBA 18V/45, inkl. Ladegerät P4A AL 1810 CV	–	–

Teleskopierbar

Bequemes Schneiden
hoher Hecken aus einem
sicheren Stand vom Boden
aus.



Abwinkelbarer Kopf

Zum Schneiden des Heckendachs und von Bodendeckern.

GARDENA Baumpflege

ENTWICKELT IN
DEUTSCHLAND



Akku & Elektro Baum- und Astscheren

*Nach Registrierung unter gardena.com/registration innerhalb von 3 Monaten nach Kauf. Akkus und Ladegeräte (soweit enthalten) ausgeschlossen. Garantiebedingungen unter gardena.com/warranty.



Akku-/Elektro-Teleskop-Hochentaster

Kraftvoller Hochentaster zum Auslichten und Entasten von Bäumen und schwer erreichbaren Gehölzen aus einem sicheren Stand vom Boden aus.

Abwinkelbarer Kopf zum mühelosen Schneiden aller Äste in der Höhe und am Boden.



Akku-Baumschere

Müheloses Schneiden von Ästen in verschiedenen Höhen von bis zu 5 Metern. Die Werkzeuge werden mit dem **POWER FOR ALL** Akku betrieben, das macht das Schneiden bequem und einfach - mit nur einem Knopfdruck.

Perfekte Schnittergebnisse dank Präzisionsklingen made in Germany.

ENTWICKELT IN
DEUTSCHLAND



Artikelbezeichnung	Akku-Teleskop-Hochentaster TCS 20/18V P4A Ready-To-Use Set ¹	Akku-Teleskop-Hochentaster TCS 20/18V P4A solo ¹	Elektro-Teleskop-Hochentaster TCS 720/20
Artikel-Nr.	14770-20	14770-55	8868-22
Unverbindliche Preisempfehlung	269.00	189.00	219.00
EAN-Code			
VE in Stück/Paletteneinheit	1 / 24	1 / 24	1 / 32
Verpackungsform	4-Farb-Displaykarton	4-Farb-Displaykarton	4-Farb-Displaykarton
Abgabe/Info	-	-	-
Akku-Laufzeit	50 min max.	Abhängig vom verwendeten Akku	-
Schnitte pro Laufzeit	bis zu 200 Schnitte (Astdurchmesser 50 mm) max., bis zu 125 Schnitte (Astdurchmesser 80 mm) max.	Abhängig vom verwendeten Akku	-
Motorleistung	-	-	720 W
Schwertlänge	20 cm		20 cm
Kettengeschwindigkeit	3,8 m/s		13 m/s
Kettenteilung	3/8"		3/8"
Treibgliedstärke	0,43" (1,1 mm)		0,43" (1,1 mm)
Öl-Tank Kapazität	60 ml		100 ml
Teleskopierbar	•		•
Abwinkelbarer Kopf	•		•
Schneidanschlag	•		•
Enge Bauweise	•		•
Tragegurt	•		•
Reichweite	bis zu 4,0 m		bis zu 4,40 m
LED-Ladezustandsanzeige	•		-
Akku enthalten	•	-	-
Ladegerät enthalten	•	-	-
Akku-Technologie	Li-Ion	-	-
Akku-Leistung	18V Li-Ion / 2,5 Ah	-	-
Gewicht	3,5 kg	3,1 kg	3,9 kg
Inhalt	inkl. System Akku P4A PBA 18V/45, inkl. Ladegerät P4A AL 1810 CV, inkl. Tragegurt	inkl. Tragegurt	inkl. Tragegurt



Teleskopierbar

Zum Auslichten und Entasten von Bäumen und schwer erreichbaren Gehölzen aus einem sicheren Stand vom Boden aus.



Abwinkelbarer Kopf

Zum mühelosen Schneiden aller Äste in der Höhe und am Boden.



Schneidanschlag

Unterstützt beim Schneiden an der Astunterseite und schützt die Kette bei bodennahem Schneiden.



POWER FOR ALL Akku

Die LEDs im Handgriff zeigen deutlich den Ladezustand während der Arbeit.

ENTWICKELT IN
DEUTSCHLAND



CE



CE

Artikelbezeichnung	Akku-Baumschere EasyCut 110/18V P4A Ready-To-Use Set	Akku-Baumschere EasyCut 110/18V P4A solo
Artikel-Nr.	14772-20	14772-55
Unverbindliche Preisempfehlung	249.00	169.00
EAN-Code		
VE in Stück/Paletteneinheit	1 / 36	1 / 36
Verpackungsform	4-Farb-Displaykarton	4-Farb-Displaykarton
Abgabe/Info	–	–
Akku-Laufzeit	400 Schnitte	Abhängig vom verwendeten Akku
Max. Ast ø	28 mm	
Gesamtlänge	110 cm	
Ergonomisch geformter Griff	•	
Präzisionsgeschliffene Klingen	•	
Antihaftbeschichtete Klingen	•	
LED-Ladezustandsanzeige	•	
Reichweite	bis zu 2,5 m	
Anwendung	Müheloses Schneiden von frischem Holz, dichtem Gestrüpp und kleinen Bäumen	
Akku enthalten	•	–
Ladegerät enthalten	•	–
Akku-Technologie	Li-Ion	–
Akku-Leistung	18V Li-Ion / 2,0 Ah	–
Gewicht	2,3 kg	1,9 kg
Inhalt	inkl. System-Akku P4A PBA 18V/36, inkl. Ladegerät P4A AL 1810 CV	–



Müheloses Schneiden

Per Knopfdruck, sicher und bequem vom Boden aus.



GARDENA Premium-Präzisionsmesser

Mit Antihaftbeschichtung für perfekte Schnittergebnisse.



Ergonomisch

Perfekte Balance für komfortables und bequemes Arbeiten.



Teil des POWER FOR ALL Akku-Systems

Ein Akku für mehr als 100 Geräte der **POWER FOR ALL ALLIANCE** Marken.

ENTWICKELT IN DEUTSCHLAND



Artikelbezeichnung	Akku-Teleskop-Baumschere HighCut 250/18V P4A Ready-To-Use Set	Akku-Teleskop-Baumschere HighCut 250/18V P4A solo	Akku-Teleskop-Baumschere HighCut 360/18V P4A Ready-To-Use Set	Akku-Teleskop-Baumschere HighCut 360/18V P4A solo
Artikel-Nr.	14774-20	14774-55	14776-20	14776-55
Unverbindliche Preisempfehlung	299.00	219.00	329.00	249.00
EAN-Code				
VE in Stück/Paletteneinheit	1 / 24	1 / 24	1 / 24	1 / 24
Verpackungsform	4-Farb-Displaykarton	4-Farb-Displaykarton	4-Farb-Displaykarton	4-Farb-Displaykarton
Abgabe/Info	–	–	–	–
Akku-Laufzeit	400 Schnitte	Abhängig vom verwendeten Akku	400 Schnitte	Abhängig vom verwendeten Akku
Max. Ast ø	28 mm		28 mm	
Gesamtlänge	Stufenlos verstellbar 210 - 250 cm		Stufenlos verstellbar 320 - 360 cm	
Ergonomisch geformter Griff	•		•	
Teleskopstiel	•		•	
Einstellbarer Schnittwinkel	•		•	
Räumhaken	•		•	
Präzisionsgeschliffene Klingen	•		•	
Antihaftbeschichtete Klingen	•		•	
LED-Ladezustandsanzeige	•		•	
Reichweite	bis zu 4,0 m		bis zu 5,0 m	
Anwendung	Müheloses Schneiden von frischem Holz, kleinen und mittelgrossen Bäumen		Müheloses Schneiden von frischem Holz, auch in der Baumkrone vom Boden aus ohne Leiter	
Akku enthalten	•	–	•	–
Ladegerät enthalten	•	–	•	–
Akku-Technologie	Li-Ion	–	Li-Ion	–
Akku-Leistung	18V Li-Ion / 2,0 Ah	–	18V Li-Ion / 2,0 Ah	–
Gewicht	3,8 kg	3,4 kg	4,5 kg	4,1 kg
Inhalt	inkl. System-Akku P4A PBA 18V/36, inkl. Ladegerät P4A AL 1810 CV	–	inkl. System-Akku P4A PBA 18V/36, inkl. Ladegerät P4A AL 1810 CV	–



Abwinkelbarer Schneidkopf

Der Schnittwinkel ist verstellbar für präzises Schneiden einzelner Äste vom Boden aus.



Räumhaken

Entfernen von einzelnen Ästen, die nach dem Schneiden im Baum verbleiben.



LED-Ladezustandsanzeige

Die gut sichtbare LED-Anzeige direkt am Gerät zeigt den aktuellen Akku-Ladezustand an.

			
Artikelbezeichnung	Pflegespray	Sägekette	Schwert-/Sägeketten-Set
Artikel-Nr.	2366-20	4049-20	4048-20
Unverbindliche Preisempfehlung	19.95	27.50	49.50
EAN-Code	 4 ⁰ 78500 ¹ 236607	 4 ⁰ 78500 ¹ 002646	 4 ⁰ 78500 ¹ 002622
VE in Stück/Paletteneinheit	12 / 1008	5 / 1275	3 / 459
Verpackungsform	4-Farb-SK-Etikett	Blisterverpackung	Blisterverpackung
Abgabe/Info	Abgabe nur in VE 12 im attraktiven Tray	Abgabe nur in kompletter VE	Abgabe nur in kompletter VE
Kettenteilung	–	3/8"	3/8"
Treibgliedstärke	–	0,43" (1,1 mm)	0,43" (1,1 mm)
Passend für	Pflege von Gartengeräten und Messern	Art.-Nr. 8866, 8868	Art.-Nr. 8866, 8868
Sonstiges	Inhalt 200 ml, biologisch abbaubar	–	–



GARDENA Reinigungsgeräte

Die Outdoor-Saubermacher



Alles kann auf einfache Art und Weise perfekt sauber sein. Mit den akkubetriebenen und elektrischen Produkten von GARDENA ist die Reinigung mühelos und bequem. Outdoor-Saubermachen rund um Haus und Garten wird Spass machen.



POWER FOR ALL Multi-Reiniger AquaBrush

Makellose Ergebnisse mit minimalem Aufwand

- Modulares System bietet viele Kombinationsmöglichkeiten für unterschiedliche Reinigungsaufgaben
- Für zahlreiche Oberflächen: Terrassen, Gehwege, Treppen, Garagentore, Mauern, Gartenmöbel, usw.
- Einfache und vollständige Reinigung in einem Schritt, dank Wasserversorgung



POWER FOR ALL Fugenbürste EasyWeed

Mühelose Fugenreinigung

- Schlankes Design für gute Sicht auf die Bürste und Fugen
- Ergonomisch und leicht für eine bequeme Anwendung
- Präzise und schnelle Unkrautbeseitigung, ohne Einsatz von Chemikalien



POWER FOR ALL und Elektro-Gartensauger/-Bläser

Schnell fertig

- Kein lästiges Zusammenrechnen mehr
- Starke Gebläseleistung
- Leicht und gut ausbalanciert für komfortables Arbeiten
- Individuell einstellbare Geschwindigkeit



POWER FOR ALL Druckreiniger AquaClean

Super sauber

- Schnell einsatzbereit
- Mobil, kompakt und leistungsstark
- Extrem leise
- Soft-Clean-Modus für empfindliche Materialien

Zum Reinigen im Einsatz rund um Haus und Garten:



*Die erste Reinigungsbürste von GARDENA wurde 1968 hergestellt.

ENTWICKELT IN DEUTSCHLAND



Artikelbezeichnung	Akku-Multi-Reiniger AquaBrush Universal 04/18V P4A Ready-To-Use Set		Akku-Multi-Reiniger AquaBrush Universal 04/18V P4A solo		Akku-Multi-Reiniger AquaBrush Patio 03/18V P4A Ready-To-Use Set		Akku-Multi-Reiniger AquaBrush Patio 03/18V P4A solo		Akku-Multi-Reiniger AquaBrush Compact 02/18V P4A solo	
Artikel-Nr.	14842-20		14842-55		14841-20		14841-55		14840-55	
Unverbindliche Preisempfehlung	329.00		249.00		289.00		199.00		169.00	
EAN-Code										
VE in Stück/Paletteneinheit	1 / 12		1 / 12		1 / 12		1 / 12		1 / 15	
Verpackungsform	4-Farb-Displaykarton		4-Farb-Displaykarton		4-Farb-Displaykarton		4-Farb-Displaykarton		4-Farb-Displaykarton	
Akku-Laufzeit	30 min. max		Abhängig vom verwendeten Akku		30 min. max		Abhängig vom verwendeten Akku		Abhängig vom verwendeten Akku	
Einstellbare Geschwindigkeit	•		•		•		•		•	
LED-Ladezustandsanzeige	•		•		•		•		•	
Frontgriff individuell einstellbar	•		•		•		•		•	
Anwendung	Zur effizienten Reinigung von verschiedenen Oberflächen									
Gewicht	4,4/3,6 kg		4,0/3,2 kg		4,4 kg		4,0 kg		2,7 kg	
Gesamtlänge	1330-1364 mm				1364 mm				955 mm	
Anschluss Wasserschlauch möglich	•		•		•		•		•	
Akku enthalten	•		-		•		-		-	
Ladegerät enthalten	•		-		•		-		-	
Akku-Technologie	Li-Ion		-		Li-Ion		-		-	
Akku-Leistung	18V Li-Ion / 2,5 Ah		-		18V Li-Ion / 2,5 Ah		-		-	
Inhalt	Inkl. Walzenbürste Universal, inkl. Tellerbürste Soft, inkl. Silikon Schutzhülle für Akku, inkl. System-Akku P4A PBA 18V/45, inkl. Ladegerät P4A AL 1810 CV		Inkl. Walzenbürste Universal, inkl. Tellerbürste Soft, inkl. Silikon Schutzhülle für Akku		Inkl. Walzenbürste Universal, inkl. Silikon Schutzhülle für Akku, inkl. System-Akku P4A PBA 18V/45, inkl. Ladegerät P4A AL 1810 CV		Inkl. Walzenbürste Universal, inkl. Silikon Schutzhülle für Akku		Inkl. Tellerbürste Soft, inkl. Silikon Schutzhülle für Akku	



MIX & MATCH

Modulares System bietet viele Kombinationsmöglichkeiten für unterschiedliche Reinigungsaufgaben.



Müheleose Reinigung

Verschmutzungen werden schnell und mühelos mit nur einem Knopfdruck entfernt.



Einfache und vollständige Reinigung, in einem Schritt

Verschmutzungen werden zuverlässig entfernt und durch Wasserzufuhr gleichzeitig weggespült.



Ideal für verschiedene Oberflächen

Kann nicht nur für horizontale Oberflächen wie Holz oder Stein, sondern auch für viele vertikale Flächen verwendet werden.

ENTWICKELT IN
DEUTSCHLAND



Neu!



Neu!



Neu!

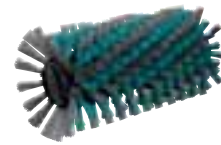

Neu!



Neu!

Artikelbezeichnung	Verlängerungsstiel für AquaBrush	Tellerbürsten-Aufsatz für AquaBrush	Tellerbürste Soft für AquaBrush	Walzenbürste Universal für AquaBrush	Walzenbürste Medium für AquaBrush
Artikel-Nr.	14845-20	14846-20	14847-20	14848-20	14849-20
Unverbindliche Preisempfehlung	32.95	54.95	32.95	32.95	32.95
EAN-Code	4 066407 502796	4 066407 502802	4 066407 502819	4 066407 502826	4 066407 502833
VE in Stück/Paletteneinheit	1 / 336	1 / 44	3 / 135	3 / 360	3 / 360
Verpackungsform	4-Farb-Displaykarton	4-Farb-Displaykarton	4-Farb-Displaykarton	4-Farb-Displaykarton	4-Farb-Displaykarton
Abgabe/Info	–	–	Abgabe nur in kompletter VE	Abgabe nur in kompletter VE	Abgabe nur in kompletter VE
Diameter	Ø 57 mm	135 mm (w/o Bürste)	Ø 170 mm	Ø 100 mm	Ø 100 mm
Länge	530 mm	422 mm	–	190 mm	190 mm
Material	Aluminium	Soft Nylon	Soft Nylon	Nylon	Hard Nylon
Anwendung	Verlängerungsstiel	Zur schonenden Reinigung von kratzempfindlichen Oberflächen	Zur schonenden Reinigung von kratzempfindlichen Oberflächen	Zur effizienten Reinigung von Holzoberflächen	Zur Reinigung von Steinoberflächen und zur kraftvollen Reinigung von hartnäckigem Schmutz
Gewicht	0,4 kg	1,0 kg	0,2 kg	0,4 kg	0,4 kg
Passend für folgende Produkte	14840, 14841, 14842	14840, 14841, 14842	14840, 14842	14841, 14842	14841, 14842
Besonderheiten				Verschiedene Borstenlängen und -dicken: zur effizienten Reinigung, insbesondere auf unebenen Oberflächen, zur Reinigung von Rillen und Fugen	Verschiedene Borstenlängen und -dicken: zur effizienten Reinigung, insbesondere auf unebenen Oberflächen, zur Reinigung von Rillen und Fugen



Akku-Fugenbürste und Zubehör

ENTWICKELT IN DEUTSCHLAND



Neu!

CE

Neu!

CE

Neu!

Neu!



Artikelbezeichnung	Akku-Fugenbürste EasyWeed 1800/18V P4A Ready-To-Use Set	Akku-Fugenbürste EasyWeed 1800/18V P4A solo	Fugenbürste Stahldraht	Fugenbürste Nylon
Artikel-Nr.	14820-20	14820-55	14821-20	14822-20
Unverbindliche Preisempfehlung	219.00	139.00	16.50	16.50
EAN-Code	 4 066407 502789	 4 066407 502772	 4 066407 502840	 4 066407 502857
VE in Stück/Paletteneinheit	1 / 15	1 / 15	3 / 1008	3 / 1008
Verpackungsform	4-Farb-Displaykarton	4-Farb-Displaykarton	4-Farb-Displaykarton	4-Farb-Displaykarton
Abgabe/Info	–	–	Abgabe nur in kompletter VE	Abgabe nur in kompletter VE
Diameter	–	–	Ø 110 mm	Ø 110 mm
Breite	–	–	10 mm	10 mm
Material	–	–	Stahldraht	Nylon
Akku-Laufzeit	40 min. max	Abhängig vom verwendeten Akku	–	–
Rotationsgeschwindigkeit	700-1800 rpm		–	–
Einstellbare Geschwindigkeit	•		–	–
LED-Ladezustandsanzeige	•		–	–
Frontgriff individuell einstellbar	•		–	–
Teleskopierbarer Handgriff	•		–	–
Gesamtlänge	971-1210 mm		–	–
Anwendung	Für schnelle, präzise und kontrollierte Unkrautbeseitigung		Zur Fugenreinigung auf unempfindlichen Oberflächen	Zur Fugenreinigung auf kratzempfindlichen Oberflächen
Gewicht	2,6 kg	2,2 kg	0,13 kg	0,11 kg
Passend für folgende Produkte	–	–	14820	14820
Akku enthalten	•	–	–	–
Ladegerät enthalten	•	–	–	–
Akku-Technologie	Li-Ion	–	–	–
Akku-Leistung	18V Li-Ion / 2,0 Ah	–	–	–
Inhalt	Inkl. Fugenbürste Stahldraht inkl. System-Akku P4A PBA 18V/36, inkl. Ladegerät P4A AL 1810 CV	Inkl. Fugenbürste Stahldraht	–	–



ENTWICKELT IN DEUTSCHLAND



CE



CE



CE

Artikelbezeichnung	Akku-Bläser PowerJet 18V P4A Ready-To-Use Set ¹	Akku-Bläser PowerJet 18V P4A solo ¹	Elektro-Gartensauger-/Bläser ErgoJet 3000
Artikel-Nr.	14890-20	14890-55	9334-22
Unverbindliche Preisempfehlung	199.00	119.00	139.00
EAN-Code	 4 078500 054324	 4 078500 054331	 4 078500 028912
VE in Stück/Paletteneinheit	1 / 18	1 / 18	1 / 12
Verpackungsform	4-Farb-Displaykarton	4-Farb-Displaykarton	4-Farb-Displaykarton
Abgabe/Info	–	–	–
Akku-Laufzeit	13-23 min max.	Abhängig vom verwendeten Akku	–
Blasgeschwindigkeit	100 km/h max.		310 km/h
Luftvolumen	7,9 m³/min max.		–
Akkuleistung	18V		3.000 W
Saugleistung	–		170 l/s
Fangsackvolumen	–		45 l
Volumenreduzierung	–		Max. 16:1
Grosser, einfach zu leerender Fangsack	–		•
Einstellbare Geschwindigkeit	•		•
Integrierter Häcksler	–		•
Mit Kratzkante	–		•
Tragegurt	–		•
LED-Ladezustandsanzeige	•		–
Akku enthalten	•	–	
Ladegerät enthalten	•	–	
Akku-Technologie	Li-Ion	–	
Akku-Leistung	18V Li-Ion / 2,5 Ah	–	
Gewicht	2,3 kg	1,8 kg	3,6 kg / 4,8 kg
Inhalt	inkl. Düsenaufsatz, inkl. System Akku P4A PBA 18V/45, inkl. Ladegerät P4A AL 1810 CV	inkl. Düsenaufsatz	–
Besonderheiten	2in1: Inkl. Düsenaufsatz für mehr Funktionalität und Flexibilität, leistungsstarker Axiallüfter		Metallhäckselrad, Umbau zum Bläser / Sauger

Akku-Bläser PowerJet 18V P4A



Elektro-Gartensauger-/Bläser ErgoJet 3000



Integrierter Häcksler

Robustes Turbinen- und Häckselrad aus Metall für hohe Volumenreduzierung und kürzere Kompostierzeit.

3in1

Bläser, Sauger inkl. häckseln.

Akku-Mitteldruckreiniger

ENTWICKELT IN DEUTSCHLAND



CE







CE



CE



CE

Artikelbezeichnung	Akku-Mitteldruckreiniger AquaClean 24/18V P4A Ready-To-Use Set	Akku-Mitteldruckreiniger AquaClean 24/18V P4A solo	Akku-Mitteldruckreiniger AquaClean 24/18V P4A Premium Set	Akku-Mitteldruckreiniger AquaClean 24/18V P4A Ready-To-Use Set - Aktion
Artikel-Nr.	14800-20	14800-55	14800-31	14800-34
Unverbindliche Preisempfehlung	269.00	189.00	289.00	269.00
EAN-Code	 4 078500 053471	 4 078500 053495	 4 078500 053488	 4 078500 054690
VE in Stück/Paletteneinheit	1 / 40	1 / 40	1 / 40	8 / 32
Verpackungsform	4-Farb-Displaykarton	4-Farb-Displaykarton	4-Farb-Displaykarton	4-Farb-Infokarte
Abgabe/Info	-	-	-	Abgabe nur im Display mit 8 Stück
Akku-Laufzeit (Soft-Clean-Modus)	High (24 bar): 16 min max. Soft (14 bar): 20 min max. Ultra soft (9 bar): 38 min max.	Abhängig vom verwendeten Akku		High (24 bar): 16 min max. Soft (14 bar): 20 min max. Ultra soft (9 bar): 38 min max.
Intuitives Bedienfeld (Ladezustand, Soft-Clean-Modus)	•			
Max. Druck	24 bar			
Fördermenge max.	High (24 bar): 250 l/h Soft (14 bar): 200 l/h Ultra soft (9 bar): 180 l/h			
Pumpenmaterial	Aluminium			
Max. Zulauftemperatur	45° C			
Schlauchlänge	5 m			
An Wasseranschluss verwendbar	•			
Anwendung	Zum mobilen und schnellen Reinigen hartnäckiger Verschmutzungen			
Akku enthalten	•	-	•	•
Ladegerät enthalten	•	-	•	•
Akku-Technologie	Li-Ion	-	Li-Ion	Li-Ion
Akku-Leistung	18V / 2,5 Ah	-	18V / 2,5 Ah	18V / 2,5 Ah
Gewicht	1,9 kg	1,5 kg	1,9 kg	1,9 kg
Inhalt	Inkl. System-Akku P4A PBA 18V/45, inkl. Ladegerät P4A AL 1810 CV, inkl. 0°, 15° und 40° Düse, inkl. lange und kurze Lanze, inkl. OGS Anschluss für den Gartenschlauch, inkl. 5 m Saugschlauch mit OGS-Anschlüssen und Filter, inkl. zwei Silikon Schutzhüllen für kleine und grosse Akkus	Inkl. 0°, 15°- und 40°-Düse, Inkl. lange und kurze Lanze, inkl. OGS Anschluss für den Gartenschlauch, inkl. 5 m Saugschlauch mit OGS-Anschlüssen und Filter, inkl. zwei Silikon Schutzhüllen für kleine und grosse Akkus	Inkl. System-Akku P4A PBA 18V/45, inkl. Ladegerät P4A AL 1810 CV, inkl. 0°, 15° und 40° Düse, inkl. lange und kurze Lanze, inkl. OGS Anschluss für den Gartenschlauch, inkl. 5 m Saugschlauch mit OGS-Anschlüssen und Filter, inkl. 20 l Wasserbeutel, inkl. Reinigungsmitteldüse, inkl. zwei Silikon Schutzhüllen für kleine und grosse Akkus	Inkl. System-Akku P4A PBA 18V/45, inkl. Ladegerät P4A AL 1810 CV, inkl. 0°, 15° und 40° Düse, inkl. lange und kurze Lanze, inkl. OGS Anschluss für den Gartenschlauch, inkl. 5 m Saugschlauch mit OGS-Anschlüssen und Filter, inkl. zwei Silikon Schutzhüllen für kleine und grosse Akkus



Gartenreinigung Zubehör

ENTWICKELT IN
DEUTSCHLAND



Artikelbezeichnung	Rotationsdüse AquaClean
Artikel-Nr.	9345-20
Unverbindliche Preisempfehlung	16.50
EAN-Code	 4 078500 044714
VE in Stück/Paletteneinheit	4 / 2280
Verpackungsform	4-Farb-Displaykarton
Abgabe/Info	Abgabe nur in kompletter VE
Akku-Laufzeit (Soft-Clean-Modus)	20 min max.
Max. Druck	35 bar
Fördermenge max.	220 l/h
Max. Zulauftemperatur	45° C
Anwendung	Für besonders hartnäckige Verschmutzungen (vermooste oder verwitterte Oberflächen), passend für AquaClean Li-40 und 24/18V
Gewicht	0,1 kg

POWER FOR ALL Akkus, Ladegeräte und Starter-Kits

ENTWICKELT IN
DEUTSCHLAND



CE



CE



CE









CE



CE



CE

Artikelbezeichnung	System Akku P4A PBA 18V/45	System Akku P4A PBA 18V/72	Schnell-Ladegerät P4A AL 1830 CV	Starter-Kit P4A PBA 18V/45 + AL 1830 CV	Starter-Kit P4A 2 x PBA 18V/45 + AL 1830 CV	Starter-Kit P4A PBA 18V/72 + AL 1830 CV
Artikel-Nr.	14903-20	14905-20	14901-20	14906-20	14907-20	14908-20
Unverbindliche Preisempfehlung	84.50	119.00	49.95	99.95	149.00	139.00
EAN-Code	 4 078500 054416	 4 078500 054430	 4 078500 054386	 4 078500 054447	 4 078500 054454	 4 078500 054461
VE in Stück/Paletteneinheit	2 / 620	2 / 448	1 / 288	2 / 160	2 / 140	2 / 160
Verpackungsform	4-Farb-Displaykarton	4-Farb-Displaykarton	4-Farb-Displaykarton	4-Farb-Displaykarton	4-Farb-Displaykarton	4-Farb-Displaykarton
Abgabe/Info	Abgabe nur in kompletter VE	Abgabe nur in kompletter VE	–	Abgabe nur in kompletter VE	Abgabe nur in kompletter VE	Abgabe nur in kompletter VE
Akku-Technologie	Li-Ion	Li-Ion	–	Li-Ion	Li-Ion	Li-Ion
Akku-Leistung	18V	18V	18V	18V	18V	18V
Akku-Kapazität	2,5 Ah	4,0 Ah	–	2,5 Ah	2,5 Ah	4,0 Ah
Vollständige Ladung mit AL 1830 CV	60 min	95 min	–	60 min	60 min	95 min
Ready to Go 80 % Ladung mit AL 1830 CV	40 min	64 min	–	40 min	40 min	64 min
Ladezustandsanzeige	–	–	–	–	–	–
Gewicht	360 g	600 g	400 g	760 g	1.120 g	1.000 g
Passend für folgende Produkte	14600, 14602, 14620, 14621, 14630, 14632, 14638, 14700, 14701, 14702, 14730, 14731, 14732, 14733, 14750, 14770, 14772, 14774, 14776, 14800, 14820, 14840, 14841, 14842, 14890		PBA 18V Akku und 14902, 14903, 14905	14600, 14602, 14620, 14621, 14630, 14632, 14638, 14700, 14701, 14702, 14730, 14731, 14732, 14733, 14770, 14772, 14774, 14776, 14800, 14820, 14840, 14841, 14842, 14890		



GARDENA Mechanische Grasscheren

Ideal für den präzisen, mechanischen Schnitt kürzerer Rasenkanten

Ergonomische Griffformen für eine ideale Handhaltung. Optimal sowohl für Rechts- wie auch Linkshänder. Wellenschliff-Schneidmesser für einen exakten Schnitt und ein Top-Finish der Rasenkante.



*Nach Registrierung unter gardena.com/registration innerhalb von 3 Monaten nach Kauf. Garantiebedingungen unter gardena.com/warranty



360° drehbare Schneide

Müheloses Arbeiten für Links- und Rechtshänder.



Wellenschliff

Schneidmesser und Gleitkufe halten das Gras im Schneidbereich und sorgen für leichtes und exaktes Schneiden über die gesamte Messerlänge und gleich bleibende Schnitthöhe.



Spezial Comfort-Griffform

Liegt perfekt in der Hand und schneidet besonders leicht. Die Kräfteinleitung erfolgt über Zeige- und Mittelfinger für extra leichtes Schneiden.



Mit langem Stiel

Für das Arbeiten in aufrechter, rückschonender Körperhaltung.

Mechanische Grasscheren

MADE IN GERMANY



Artikelbezeichnung	Classic Grasschere	Classic Grasschere-Aktion	Classic Grasschere, drehbar	Classic Grasschere, drehbar Aktion
Artikel-Nr.	8730-30	8730-34	8731-30	8731-34
Unverbindliche Preisempfehlung	16.95	16.95	25.95	25.95
EAN-Code				
VE in Stück/Paletteneinheit	10 / 440	30 / 180	10 / 440	30 / 180
Verpackungsform	Lose im Displaykarton	Lose im Displaykarton	Lose im Displaykarton	Lose im Displaykarton
Abgabe/Info	Abgabe nur in kompletter VE	Abgabe nur im Display mit 30 Stück	Abgabe nur in kompletter VE	Nur im Display verfügbar

Auch in loser Form erhältlich

Artikel-Nr.	8730-20	–	8731-20	–
Unverbindliche Preisempfehlung	16.95	–	25.95	–
EAN-Code		–		–
VE in Stück/Paletteneinheit	10 / 360	–	10 / 360	–
Beschichtung	reibungsreduzierend			
Schliff	gerade			
Drehbare Schneiden	–	–	• (360°)	• (360°)
Besonderheiten	Ergonomische Griffform, Einhandverriegelung			

MADE IN GERMANY





Artikelbezeichnung	Comfort Grasschere	Comfort Grasschere, drehbar	Comfort Grasschere, drehbar ¹
Art.-Nr.	8733-20	8734-20	8735-20
Unverbindliche Preisempfehlung	27.95	35.95	47.95
EAN-Code			
VE in Stück/Paletteneinheit	10 / 400	10 / 400	10 / 400
Verpackungsform	4-Farb-SB-Infokarte	4-Farb-SB-Infokarte	4-Farb-SB-Infokarte
Abgabe/Info	Abgabe nur in kompletter VE	Abgabe nur in kompletter VE	Abgabe nur in kompletter VE

Auch in loser Form erhältlich

Artikel-Nr.	8733-30	8734-30	8735-30
EAN-Code			
VE in Stück/Paletteneinheit	10 / 400	10 / 400	10 / 270
Beschichtung	antihafbeschichtet, reibungsoptimiert		
Schliff	Wellenschliff		
Spezial Comfort-Griffform	–	–	•
Drehbare Schneide	–	• (360°)	• (360°)
Besonderheiten	Ergonomische Griffform, Griffe mit zusätzlicher Weich-Komponente, Einhandverriegelung, Gleitkufe		



Artikelbezeichnung	Comfort Grasschere, langstielig	Comfort Grasscheren Sortiment
Artikel-Nr.	12100-20	12100-30
Unverbindliche Preisempfehlung	61.95	61.95
EAN-Code	 4 078500 032278	 4 078500 032292
VE in Stück/Paletteneinheit	5 / 30	20 / 40
Verpackungsform	4-Farb-SB-Infokarte	4-Farb-SB-Infokarte
Abgabe/Info	Abgabe nur in kompletter VE	Metalldisplay mit 4-Farb-Plakat , mit 20 Stück
Beschichtung	antihafbeschichtet, reibungsoptimiert	
Schliff	gerade	
Drehbare Schneiden	• (180°)	• (180°)
Griffe mit zusätzlicher Weich-Komponente	•	•
Stiel	•	•
Stielneigung verstellbar	•	•
Grosse Laufräder	•	•
Besonderheiten	Ergonomische Griffform, Einhandverriegelung	



Präzises Schneiden

Für einen perfekt geschnittenen Rasen in gleicher Höhe. Die Grasschere ist mit antihafbeschichteten Schneidmessern ausgestattet.



Drehbare Schneide

Die Schneidblätter können um 90° nach links und rechts gedreht werden. Für eine flexible Einstellung des Schneidwinkels.



Grosse Laufräder

Für ein komfortableres Arbeiten auf Gras.

GARDENA MicroCutting

**Der saubere Schnitt für Kräuter und Gemüse.
Immer die passende Lösung für die Ernte -
abschneiden mit Präzision und Sorgfalt.**

Leidenschaftliche Gärtner investieren viel Zeit, Mühe und Sorgfalt in den Eigenanbau. Und das überall auf der Welt, selbst auf den kleinsten Balkonen oder Terrassen. Dies ist nicht nur ein Trend, sondern ein nachhaltiger Lebensstil, der immer mehr an Bedeutung gewinnt. Als führende Schneidmarke in Europa bietet GARDENA für jede Arbeit das richtige Schneidwerkzeug, um der Ernte den gebührenden Respekt zu erweisen.



*Nach Registrierung unter gardena.com/registration innerhalb von 3 Monaten nach Kauf. Garantiebedingungen unter gardena.com/warranty

HerbCut

Perfekt für hölzerne Kräuter wie Rosmarin, Salbei und Thymian



Lebensmittelechte und spülmaschinengeeignete Materialien



Nachhaltig hergestellt
Griffe aus 70 % recyceltem Kunststoff



Bequemes Arbeiten
Für Rechts- und Linkshänder



Präzise und stark
Scharfe, spitze Klingen



Lange Lebensdauer
Messer aus rostfreiem Edelstahl



Einfaches Entfernen von Blättern
Perfekt z. B. für Rosmarin

¹ Kunststoffelemente sind aus >70 % recyceltem Kunststoff



Präziser und sauberer Schnitt

Scharfe, schmale, spitze Klingen für einen sauberen Schnitt bis zur Spitze.



Hochwertig

Messer aus hochwertigem, rostfreiem Edelstahl.



Langlebig

GARDENA bietet 25 Jahre Garantie für alle MicroCutting Produkte.



reddot winner 2023

Artikelbezeichnung



VeggieCut



VeggieCut - Aktion



FreshCut



FreshCut Set mit Kräuterschildern



FreshCut - Aktion



GripCut

Artikel-Nr.	12211-20	12211-30	12212-20	12212-36	12212-30	12213-20
Unverbindliche Preisempfehlung	21.95	21.95	22.95	26.95	22.95	25.95
EAN-Code						
VE in Stück/Paletteneinheit	10 / 480	14 / 336	10 / 360	5 / 720	30 / 240	10 / 960
Verpackungsform	4-Farb-Produktkarte	4-Farb-Produktkarte	4-Farb-Produktkarte	4-Farb-Produktkarte	4-Farb-Produktkarte	4-Farb-Produktkarte
Abgabe/Info	Abgabe nur in kompletter VE	Abgabe nur im Display mit 14 Stück	Abgabe nur in kompletter VE	Abgabe nur in kompletter VE	Abgabe nur im Display mit 30 Stück	Abgabe nur in kompletter VE
Präzisionsgeschliffene Messer	•	•	•	•	•	•
Messermaterial	Rostfreier Edelstahl	Rostfreier Edelstahl	Rostfreier Edelstahl	Rostfreier Edelstahl	Rostfreier Edelstahl	Rostfreier Edelstahl
Messerslänge	84 mm	84 mm	47 mm	47 mm	47 mm	45 mm
Gesamtlänge	200 mm	200 mm	159 mm	159 mm	159 mm	156 mm
Ergonomisch geformte Griffe	•	•	•	•	•	•
Für Rechts- und Linkshänder	•	•	•	•	•	•
Einhand-Sicherheitsverschluss	–	–	•	•	•	•
Einsatzgebiet	Zum Ernten, Putzen und Schälen von Gemüse		Zum Ernten von Beeren, frischen Kräutern, Schnittblumen. Besonders geeignet für präzises Arbeiten	Zum Ernten von Beeren, frischen Kräutern, Schnittblumen. Besonders geeignet für präzises Arbeiten	Zum Ernten von Beeren, frischen Kräutern, Schnittblumen. Besonders geeignet für präzises Arbeiten	Einzigtartiges Prinzip: Schneidet präzise und hält das Schnittgut bis zum Ablegen in die Schüssel oder in ein Sieb
Besonderheiten	Sauberer und leichter Schnitt, sichelförmige, scharfe Klinge		Präzise und scharfe Klängen für einen sauberen Schnitt bis zur Spitze	Präzise und scharfe Klängen für einen sauberen Schnitt bis zur Spitze	Präzise und scharfe Klängen für einen sauberen Schnitt bis zur Spitze	Schneiden und Halten in einem Arbeitsgang. Abnehmbarer Greifer für einfache Reinigung
Inhalt	Inkl. Holster mit Schleifer, um immer ein scharfes Messer griffbereit zu haben		Inkl. Schutzkappe zur Aufbewahrung	Inkl. 3 Kräuterschildern in verschiedenen Farben	Inkl. Schutzkappe zur Aufbewahrung	–



Sauberer & einfacher Schnitt

Sichelförmige, scharfe Klängen, um in einem Zug zu schneiden. Perfekt zum Ernten, Putzen und Schälen von Gemüse.



Immer griffbereit und scharf

Mit dem praktischen Gürtelholster ist das Messer immer griffbereit und dank des integrierten Schleifers immer scharf.



Greiffunktion

Schneiden und Halten, auch wenn eine Hand besetzt ist, z. B. mit einem Sieb oder einer Schüssel.



Kräuterschilder



Zum Verschönern von selbst angebauten Produkten wie Gemüse und Kräuter mit individuell beschrifteten Schildern.

MADE IN GERMANY



reddot winner 2023



Artikelbezeichnung	HerbCut	HerbCut Set mit Holster	MultiCut
Artikel-Nr.	12214-20	12214-36	12215-20
Unverbindliche Preisempfehlung	23.95	24.95	24.95
EAN-Code	 4 066407 003200	 4 066407 003262	 4 066407 003149
VE in Stück/Paletteneinheit	10 / 1680	5 / 840	10 / 1680
Verpackungsform	4-Farb-Produktkarte	4-Farb-Produktkarte	4-Farb-Produktkarte
Abgabe/Info	Abgabe nur in kompletter VE	Abgabe nur in kompletter VE	Abgabe nur in kompletter VE
Präzisionsgeschliffene Messer	•	•	•
Messermaterial	Rostfreier Edelstahl	Rostfreier Edelstahl	Rostfreier Edelstahl
Messерlänge	52 mm	52 mm	98 mm
Gesamtlänge	173 mm	173 mm	226 mm
Ergonomisch geformte Griffe	•	•	•
Für Rechts- und Linkshänder	•	•	•
Anteil von recyceltem Kunststoff	>70 %	>70 %	>70 %
Einsatzgebiet	Für holzige Kräuter wie Rosmarin, Salbei oder Thymian	Für holzige Kräuter wie Rosmarin, Salbei oder Thymian	Komfortable Allzweckschere für Küche und Terrasse. Zum Öffnen von Verpackungen, Schneiden von Papier und Schnüren
Besonderheiten	Löcher zum einfachen Entblättern von Rosmarin	Löcher zum einfachen Entblättern von Rosmarin	Geeignet für Rechts- und Linkshänder. Für präzise, lange und gerade Schnitte
Inhalt	–	Inkl. Holster zur einfachen Aufbewahrung an einem Blumentopf	–



Griffe aus recyceltem Kunststoff

> 70 % recycelter Kunststoff aus Industrieabfällen.



Leichte Entblätterung

Drei Löcher zum leichten Entblättern von holzigen Kräutern wie Rosmarin.



Lebensmittelecht und hochwertige spülmaschinengeeignete Materialien

Die Schneiden sind aus rostfreiem Edelstahl. Sie können in der Küche verwendet und anschliessend in der Spülmaschine gereinigt werden.



Einfache Aufbewahrung

Die HerbCut ist dank des praktischen Holsters immer zur Hand.



GARDENA Gartenscheren

MADE IN GERMANY



Einfach zu bedienen, effektiv und langlebig für kreative Gärtner

Egal ob Rosen oder Obstbäume - Anwender finden hier die ideale Schere für ihre Schneidaufgaben. Diese hochwertigen Gartenscheren, sind nicht nur Made in Germany sondern liegen auch bequem in der Hand und haben scharfe Klingen. Daher garantieren sie langlebige und zuverlässige Schneidergebnisse.

*Nach Registrierung unter gardena.com/registration innerhalb von 3 Monaten nach Kauf. Garantiebedingungen unter gardena.com/warranty



Die einstellbare Öffnungsweite der Griffe erlaubt eine individuelle Anpassung an die Hand.



Präzisionsgeschliffene Messer für pflanzenschonenden, leichten und exakten Schnitt.

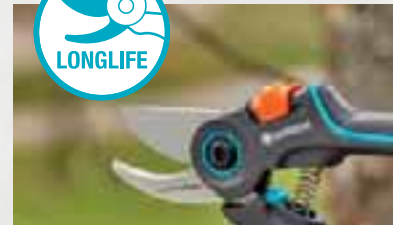

Die Gartenscheren sind sehr langlebig. GARDENA bietet 25 Jahre Garantie auf die gesamte Produktkategorie, für die Gartenschere ExpertCut sogar 35 Jahre Garantie.

Ein kompetentes Sortiment für jeden Anwender und jede Anwendung



Schere für kleinere Hände und filigranere Schneidarbeiten.



Modelle für grössere Hände und grössere Schneiddurchmesser.



Leistungsstarke und robuste Produkte für anspruchsvolle Schneidaufgaben.

MADE IN GERMANY



reddot award 2016 winner



Artikelbezeichnung	Gartenschere	Gartenscheren-Aktion ^{2,3}	Gartenschere B/S ¹
Artikel-Nr.	8754-20	8754-30	8854-20
Unverbindliche Preisempfehlung	13.95	13.95	17.95
EAN-Code	 4 078500 875400	 4 078500 875431	 4 078500 018647
VE in Stück/Paletteneinheit	10 / 1540	30 / 2970	10 / 840
Verpackungsform	4-Farb-Produktkarte	Lose im Displaykarton	4-Farb-Produktkarte
Abgabe/Info	Abgabe nur in kompletter VE	Abgabe nur im Display mit 30 Stück	Abgabe nur in kompletter VE
Max. Schneid-Ø	18 mm	18 mm	20 mm
Schneidprinzip	Bypass	Bypass	Bypass
Präzisionsgeschliffene Messer	•	•	•
Geneigter Schneidkopf	•	•	•
Mit Saftrille	•	•	•
Mit Drahtabschneider	•	•	•
2 Griffpositionen	•	•	•
Einhand-Sicherheitsverschluss	•	•	•
Variable Grifföffnung	–	–	–
Ergonomisch geformte Griffe	•	•	•
Griffe mit zusätzlicher Weichkomponente	–	–	1x
Antihaftbeschichtete Klingen	•	•	•
Einsatzgebiet	Blumen, junge Triebe, frisches Holz	Blumen, junge Triebe, frisches Holz	Blumen, junge Triebe, frisches Holz
Besonderheiten	Edelstahl-Untermesser	Edelstahl-Untermesser	Edelstahl-Untermesser, glasfaserverstärkte Griffe



2 Griffpositionen

Für Kraft- und Schnellschnitt.

MADE IN GERMANY



red dot award 2016 winner



Artikelbezeichnung	Gartenschere A/S	Gartenschere B/S-M	Gartenschere B/S-M-Aktion	Gartenschere B/S-M-Aktion
Artikel-Nr.	8855-20	8857-20	8853-20	8853-30
Unverbindliche Preisempfehlung	17.95	21.95	21.95	21.95
EAN-Code				
VE in Stück/Paletteneinheit	10 / 840	10 / 840	30 / 240	14 / 336
Verpackungsform	4-Farb-Produktkarte	4-Farb-Produktkarte	4-Farb-Produktkarte	4-Farb-Produktkarte
Abgabe/Info	Abgabe nur in kompletter VE	Abgabe nur in kompletter VE	Abgabe nur im Display mit 30 Stück	Abgabe nur im Display mit 14 Stück
Max. Schneid-Ø	18 mm	22 mm	22 mm	22 mm
Schneidprinzip	Amboss	Bypass	Bypass	Bypass
Präzisionsgeschliffene Messer	•	•	•	•
Geneigter Schneidkopf	•	•	•	•
Mit Saftrille	–	•	•	•
Mit Drahtabschneider	–	•	•	•
2 Griffpositionen	•	•	•	•
Einhand-Sicherheitsverschluss	•	•	•	•
Variable Grifföffnung	–	2-stufig	2-stufig	2-stufig
Ergonomisch geformte Griffe	•	•	•	•
Griffe mit zusätzlicher Weichkomponente	1x	1x	1x	1x
Antihaftbeschichtete Klingen	•	•	•	•
Einsatzgebiet	Ältere, trockene Äste und Zweige	Blumen, junge Triebe, frisches Holz	Blumen, junge Triebe, frisches Holz	Blumen, junge Triebe, frisches Holz
Besonderheiten	Stabiler Amboss, glasfaserverstärkte Griffe	Edelstahl-Untermesser, glasfaserverstärkte Griffe, 2-stufige Öffnungsweite der Griffe	Edelstahl-Untermesser, glasfaserverstärkte Griffe, 2-stufige Öffnungsweite der Griffe	Edelstahl-Untermesser, glasfaserverstärkte Griffe, 2-stufige Öffnungsweite der Griffe



Ergonomische Griffe

Komfortgriffe mit Weichkomponente für mehr Komfort und sicheren Halt.

Einstellbare Greifweite

Die einstellbare Öffnungsweite der Griffe erlaubt eine individuelle Anpassung an die Hand.

MADE IN GERMANY



reddot award 2016 winner



Artikelbezeichnung	Gartenschere A/M	Gartenschere B/M	Gartenschere B/S-XL 1	Gartenschere B/S-XL-Aktion	Gartenschere B/S-XL-Aktion
Artikel-Nr.	8903-20	8904-20	8905-20	8902-20	8902-30
Unverbindliche Preisempfehlung	29.95	29.95	37.95	37.95	37.95
EAN-Code					
VE in Stück/Paletteneinheit	5 / 700	5 / 700	5 / 700	30 / 240	14 / 336
Verpackungsform	4-Farb-Produktkarte	4-Farb-Produktkarte	4-Farb-Produktkarte	4-Farb-Produktkarte	4-Farb-Produktkarte
Abgabe/Info	Abgabe nur in kompletter VE	Abgabe nur in kompletter VE	Abgabe nur in kompletter VE	Abgabe nur im Display mit 30 Stück	Abgabe nur im Display mit 14 Stück
Max. Schneid-Ø	23 mm	24 mm	24 mm	24 mm	24 mm
Schneidprinzip	Amboss	Bypass	Bypass	Bypass	Bypass
Präzisionsgeschliffene Messer	•	•	•	•	•
Geneigter Schneidkopf	•	•	•	•	•
Mit Saftrille	–	•	•	•	•
Mit Drahtabschneider	–	•	•	•	•
2 Griffpositionen	•	•	•	•	•
Einhand-Sicherheitsverschluss	•	•	•	•	•
Variable Grifföffnung	–	–	stufenlos	stufenlos	stufenlos
Ergonomisch geformte Griffe	•	•	•	•	•
Griffe mit zusätzlicher Weich-Komponente	2x	2x	2x	2x	2x
Antihaftbeschichtete Klingen	•	•	•	•	•
Stossdämpfung durch Anschlagspuffer	•	•	•	•	•
Einsatzgebiet	Ältere, holzige Äste und Zweige	Stärkere Äste und Zweige mit größerem Durchmesser, frisches Holz	Stärkere Äste und Zweige mit größerem Durchmesser, frisches Holz		
Besonderheiten	Stabiler Amboss, glasfaserverstärkte Griffe, im Griff integrierte Feder	Edelstahl-Untermesser, glasfaserverstärkte Griffe, im Griff integrierte Feder	Edelstahl-Untermesser, glasfaserverstärkte Griffe, stufenlose Öffnungsweite der Griffe, im Griff integrierte Feder		



Präzisionsgeschliffene, antihaftbeschichtete Messer

Für pflanzenschonenden, leichten und exakten Schnitt.



Amboss

Die stabile Amboss-Schere ist für hartes, trockenes Holz geeignet und bietet Unterstützung beim Schneiden des Zweiges, sodass Beschädigungen der Rinde beim Schneiden verhindert werden.





Passt in jede Hand

Die variable Öffnungsweite der Griffe erlaubt eine individuelle Anpassung an die Hand.

MADE IN GERMANY 



Artikelbezeichnung	Gartenschere ExpertCut	Gartenschere ExpertCut-Aktion
Artikel-Nr.	12203-20	12203-34
Unverbindliche Preisempfehlung	42.95	42.95
EAN-Code	 4 078500 051613	 4 078500 054768
VE in Stück/Paletteneinheit	5 / 700	30 / 240
Verpackungsform	4-Farb-Produktkarte	4-Farb-Produktkarte
Abgabe/Info	Abgabe nur in kompletter VE	Abgabe nur im Display mit 30 Stück
Max. Schneid-Ø	22 mm	22 mm
Schneidprinzip	Bypass	Bypass
Präzisionsgeschliffene Messer	•	•
Klingen aus rostfreiem Edelstahl	Vollständig gehärtet	Vollständig gehärtet
Mit Saftrille	•	•
Mit Drahtabschneider	–	–
2 Griffpositionen	•	•
Einhand-Sicherheitsverschluss	•	•
Variable Grifföffnung	2-stufig	2-stufig
Ergonomisch geformte Griffe	Perfekt geeignet für kleine und mittelgrosse Hände	Perfekt geeignet für kleine und mittelgrosse Hände
Griffe mit zusätzlicher Weich-Komponente	1x	1x
Stossdämpfung durch Anschlagspuffer	•	•
Einsatzgebiet	Für Äste, Zweige und Grünholz. Ideal zum Schneiden von Obstbäumen	Für Äste, Zweige und Grünholz. Ideal zum Schneiden von Obstbäumen
Besonderheiten	Klingen aus rostfreiem Edelstahl mit speziellem Härtingsprozess, wodurch die Klingen sehr robust und langlebig sind	Klingen aus rostfreiem Edelstahl mit speziellem Härtingsprozess, wodurch die Klingen sehr robust und langlebig sind



Komfortgriff

Einfach zu bedienen für verschiedene Handgrößen.



Effektives Schneiden

Die GARDENA ExpertCut hat besonders scharfe Klingen aus Edelstahl, für präzise und saubere Schnittergebnisse.



Langlebig

Durch einen speziellen Härtingsprozess sind die besonders scharfen Klingen extrem robust und langlebig.

MADE IN GERMANY 



reddot award 2016 winner

3



Artikelbezeichnung	Alu-Gartenschere B/L ^{2,3}	Ratschenschere SmartCut ¹	Alu-Gartenschere B+/L
Artikel-Nr.	8906-20	8798-20	8702-20
Unverbindliche Preisempfehlung	46.95	62.95	69.95
EAN-Code			
VE in Stück/Paletteneinheit	5 / 700	5 / 700	5 / 700
Verpackungsform	4-Farb-Produktkarte	4-Farb-Produktkarte	4-Farb-Produktkarte
Abgabe/Info	Abgabe nur in kompletter VE	–	–
Max. Schneid-Ø	25 mm	25 mm	24 mm
Schneidprinzip	Bypass	Amboss	Bypass
Präzisionsgeschliffene Messer	•	•	•
Geneigter Schneidkopf	•	•	•
Mit Safrille	•	–	•
Mit Drahtabschneider	•	–	•
Antihaftbeschichtete Klingen	•	•	–
2 Griffpositionen	•	•	•
Einhand-Sicherheitsverschluss	•	•	•
Ergonomisch geformte Griffe	•	•	•
Griffe mit zusätzlicher Weich-Komponente	2x	2x	2x
Einsatzgebiet	Stärkere Äste und Zweige mit grösserem Durchmesser, frisches Holz		
Besonderheiten	Edelstahl-Untermesser, robuste Alugriffe, austauschbare Klingen, nachstellbares Gewerbe	Robuste Alugriffe, Ratschenmechanismus zur Kraftverstärkung (2 x mehr Power)	Geschmiedetes Untermesser, robuste Alugriffe, austauschbare Klingen, nachstellbares Gewerbe



SmartCut-Funktion

Automatische Zuschaltung des Ratschenmechanismus zur Kraftverstärkung bei grösseren Schneiddurchmessern.

Austauschbare Klingen und verstellbare Verbindung

Für eine lange Lebensdauer und einen perfekten, dauerhaften Schnitt.

MADE IN GERMANY



Artikelbezeichnung	city gardening Balkonschere
Artikel-Nr.	8707-20
Unverbindliche Preisempfehlung	19.95
EAN-Code	 4 078500 030380
VE in Stück/Paletteneinheit	10 / 840
Verpackungsform	4-Farb-Produktkarte
Abgabe/Info	Abgabe nur in kompletter VE
Gesamtlänge	195 mm
Messer aus rostfreiem Edelstahl	•
Ergonomische Griffe mit Weich-Komponenten	•
Materialien	Spezialgeschliffene Schneiden
Einsatzgebiet	Universeller Einsatz rund um den Balkon (z.B. Blumen, Kräuter, Zweige, Plastiksäcke)
Besonderheiten	2-stufige Öffnungsweite der Griffe, Einhand- Sicherheitsverschluss, 2 Griffpositionen



GARDENA AssistCut

Extra Leistung für beeindruckende Schnitte

Die batterieunterstützte Gartenschere GARDENA AssistCut hilft kraftvoll bei jedem Schnitt. Sobald der intelligente Sensor einen Widerstand erkennt, schaltet sich der integrierte Motor ein und liefert bis zu 5 mal mehr Schneidkraft. Die spürbare Unterstützung erleichtert jeden Schnitt enorm. Äste bis zu einem Durchmesser von 25 Millimetern lassen sich auf diese Weise mühelos schneiden.

ENTWICKELT IN
DEUTSCHLAND



*Nach Registrierung unter gardena.com/registration innerhalb von 3 Monaten nach Kauf. Garantiebedingungen unter gardena.com/warranty



Intelligenter Sensor

Unterstützt mit zusätzlicher Schneidkraft für einfaches, müheloses Schneiden.



Ergonomisches Design

Einstellbare Griffweite für ein komfortables Schneideerlebnis.



Präzisionsgeschliffene Klingen

Klingen aus hochwertigem Edelstahl, hergestellt in Deutschland.



1400 batterieunterstützte Schnitte

Die Batterieunterstützung ermöglicht 1400 mühelose Schnitte mit einer Akkuladung.



Lange Akku Lebensdauer

Die Batterieunterstützung kann jederzeit für den manuellen Einsatz ausgeschaltet werden, wodurch die Batterie langfristig vor Tiefenentladung geschützt wird. Dadurch erhöht sich die Lebensdauer der Batterie.



USB-C

Die AssistCut lässt sich jederzeit schnell und einfach über das mitgelieferte USB-C Kabel aufladen. (Netzteil nicht im Lieferumfang enthalten). Der Akku ist in 100 Minuten vollständig aufgeladen.

Gartenscheren

ENTWICKELT IN
DEUTSCHLAND



CE



CE

Artikelbezeichnung	Gartenschere AssistCut	Gartenschere AssistCut - Aktion
Artikel-Nr.	12222-20	12222-30
Unverbindliche Preisempfehlung	129.00	129.00
EAN-Code		
VE in Stück/Paletteneinheit	3 / 162	10 / 100
Verpackungsform	4-Farb-Displaykarton	4-Farb-Displaykarton
Abgabe/Info	Abgabe nur in kompletter VE	Abgabe nur im Display mit 10 Stück
Max. Schneid-Ø	25 mm	
Gesamtlänge	269 mm	
Gesamtgewicht	500 g	
LED-Ladezustandsanzeige	•	
Kraftverstärkung	5 x mehr Schneidkraft	
Schneidprinzip	Bypass	
Präzisionsgeschliffene Messer	Made in Germany	
Klingenmaterial	Rostfreier Edelstahl	
Mit Saftrille	•	
Ergonomisch geformte Griffe	•	
Variable Grifföffnung	2-stufig	
Akku-Typ/Leistung	Li-Ion / 3,6 V	
Einsatzgebiet	Ideal für junges Holz	
Besonderheiten	Intelligenter Sensor unterstützt mit zusätzlicher Leistung, wenn sie benötigt wird	
Inhalt	inkl. USB-C Kabel zum Aufladen (Netzteil nicht im Lieferumfang enthalten)	



GARDENA mechanische Heckenscheren



*Nach Registrierung unter gardena.com/registration innerhalb von 3 Monaten nach Kauf. Garantiebedingungen unter gardena.com/warranty

Komfortabel arbeiten in jeder Schneidsituation

Das Sortiment überzeugt durch hervorragende Schnittleistung, geringes Gewicht, modernes Design und ergonomische Formen.



NatureCut

Die Hebelarme aus FSC®-zertifiziertem Holz sind robust und langlebig. Der perfekte Arbeitswinkel von 20 Grad ist komfortabel und erlaubt sicheres Schneiden.



PrecisionCut

Die besondere Form dieser Heckenschere ist auf einen einfachen Formschnitt ausgerichtet. Die geraden Klingen sorgen für ein perfektes Schneidergebnis.



EasyCut

Die GARDENA EasyCut ist perfekt ausbalanciert und macht das Schneiden besonders einfach. Faserverstärkte Kunststoffgriffe und die weichen Puffer sorgen für ein geringes Gewicht der Heckenschere und ein komfortables, ermüdungsfreies Arbeiten.



2in1 EnergyCut

Die Weltneuheit besitzt ein zweistufiges Getriebe, das per Knopfdruck ein- oder ausgeschaltet werden kann:
Position 1: Bis zu 2,5-mal mehr Kraft für dicke Äste
Position 2: Für schnelles Schneiden grosser Flächen



TeleCut

Die teleskopierbaren Hebelarme aus Aluminium lassen sich um 20 cm verlängern – für eine grössere Reichweite und mehr Hebelkraft.



Der Klingenschutz kann zur Aufbewahrung wieder verwendet werden.

Mechanische Heckenscheren



reddot winner 2020



Artikelbezeichnung	Heckenschere NatureCut ¹	Heckenschere NatureCut-Aktion ¹	Heckenschere EasyCut ²	Heckenschere PrecisionCut ²	Heckenschere PrecisionCut-Aktion ²
Artikel-Nr.	12300-20	12300-30	12301-20	12302-20	12302-30
Unverbindliche Preisempfehlung	39.95	39.95	49.95	39.95	39.95
EAN-Code					
VE in Stück / Paletteinheit	4 / 112	12 / 48	4 / 112	4 / 144	16 / 96
Verpackungsform	Produktaufhänger und 4-Farb-SB-Infokarte inkl. Klingenschutz	Produktaufhänger und 4-Farb-SB-Infokarte inkl. Klingenschutz	Produktaufhänger und 4-Farb-SB-Infokarte inkl. Klingenschutz	Produktaufhänger und 4-Farb-SB-Infokarte inkl. Klingenschutz	Produktaufhänger und 4-Farb-SB-Infokarte inkl. Klingenschutz
Abgabe/Info	Abgabe nur in kompletter VE	Abgabe nur im Display mit 12 x 12300 + 12 x 8754	Abgabe nur in kompletter VE	Abgabe nur in kompletter VE	Abgabe nur im Display mit 16 Stück
Gesamtlänge	535 mm	535 mm	537 mm	407 mm	407 mm
Messerlänge	230 mm	230 mm	200 mm	180 mm	180 mm
Schliff	Wellenschliff	Wellenschliff	Wellenschliff	Gerader Schliff	Gerader Schliff
Extra antihafbeschichtete Klingen	•	•	•	•	•
Integrierter Astabschneider	•	•	•	–	–
Stossdämpfung durch Anschlagspuffer	•	•	•	•	•
Ergotec	Ergonomisch geformter Griff aus Holz		Ergonomisch geformter Griff		
Besonderheiten	Robust und langlebig, Holz FSC® 100%, Klingenschutz kann zur Aufbewahrung wiederverwendet werden		Besonders leicht. Einfaches und müheloses Schneiden in allen Arbeitssituationen, Klingenschutz kann zur Aufbewahrung wiederverwendet werden	Arbeitswinkel von 20° in Z-Form, komfortabel und sicher für Hände und Arme. Gerade Klingen für exaktes Formen und perfekte Schnittergebnisse, Klingenschutz kann zur Aufbewahrung wiederverwendet werden	



Wellenschliff

Für mehr Effizienz beim Schneiden von grossen Flächen.



Gerade Klingen

Für exaktes Formen und präzise Schnittergebnisse.



Perfekter Arbeitswinkel

Komfortabel und sicher für die Hände.



Perfekter Arbeitswinkel in Z-Form

Komfortabel für runden Formschnitt und sicher für die Hände.

Mechanische Heckenscheren



Artikelbezeichnung	Heckenschere 2in1 EnergyCut ^{1,2}	Heckenschere 2in1 EnergyCut-Aktion ^{1,2}	Heckenschere TeleCut	Heckenschere TeleCut-Aktion
Artikel-Nr.	12303-20	12303-30	12304-20	12304-30
Unverbindliche Preisempfehlung	64.95	64.95	75.95	75.95
EAN-Code				
VE in Stück / Paletteneinheit	4 / 96	12 / 48	4 / 72	12 / 48
Verpackungsform	Produktaufhänger und 4-Farb-SB-Infokarte inkl. Klingenschutz	Produktaufhänger und 4-Farb-SB-Infokarte inkl. Klingenschutz	Produktaufhänger und 4-Farb-SB-Infokarte inkl. Klingenschutz	Produktaufhänger und 4-Farb-SB-Infokarte inkl. Klingenschutz
Abgabe/Info	Abgabe nur in kompletter VE	Abgabe nur im Display mit 12 Stück	Abgabe nur in kompletter VE	Abgabe nur im Display mit 12 Stück
Gesamtlänge	601 mm	601 mm	700 – 900 mm	700 – 900 mm
Messerlänge	230 mm	230 mm	230 mm	230 mm
Schliff	Wellenschliff	Wellenschliff	Wellenschliff	Wellenschliff
Extra antihaftbeschichtete Klingen	•	•	•	•
Integrierter Astabschneider	•	•	•	•
Stossdämpfung durch Anschlagspuffer	•	•	•	•
Ergotec	Ergonomisch geformter Griff		Robuste, gut ausbalancierte Griffe für perfekten Halt	
Besonderheiten	Zweistufiges Getriebe: Position 1: Bis zu 2,5-mal mehr Kraft für dicke Äste, Position 2: Für schnelles Schneiden von dünnen Ästen, Klingenschutz kann zur Aufbewahrung wiederverwendet werden		Besonders geeignet zum Schneiden höherer Hecken. Mehr Reichweite (+20 cm), mehr Hebelkraft, Klingenschutz kann zur Aufbewahrung wiederverwendet werden	



2in1 EnergyCut: Zweistufiges Getriebe

Position 1: Bis zu 2,5-mal mehr Kraft für dicke Äste.

Position 2: Für schnelles Schneiden von dünnen Ästen.

Integrierter Astabschneider

Effizientes Arbeiten durch Abscheiden einzelner, dickerer Äste.

Perfekte Ergonomie

Weniger anstrengend beim Schneiden. Robust und langlebig. Puffer um die Handgelenke langfristig zu schonen.

GARDENA Astscheren

Mit Leichtigkeit
zu mehr Schneidkraft

Innovative Problemlösungen und leichte Produkte sorgen für besonderen Komfort und hervorragende Schneidergebnisse.



*Nach Registrierung unter gardena.com/registration innerhalb von 3 Monaten nach Kauf. Garantiebedingungen unter gardena.com/warranty



EasyCut

Die klassische Astschere. Durch ihr geringes Gewicht und die hervorragende Ergonomie fällt das Schneiden von Ästen leicht.



EnergyCut

Die Astschere mit integriertem Getriebe für kraftvolle Schnitte. Die Getriebeübersetzung garantiert selbst beim Schneiden stärkerer Äste eine enorme Kraftersparnis.



TeleCut

Die teleskopierbare Astschere. Längenverstellbare Hebelarme ermöglichen auch den präzisen Schnitt von weiter entfernten Ästen bei geringem Kraftaufwand.



SlimCut

Die Astschere mit 0° Öffnungswinkel und integriertem 2-Stufen-Getriebe. Durch den langen Aluminiumstiel und besonders schlanken Kopf, bestens geeignet zum Auslichten dichter Büsche und Sträucher.



MADE IN GERMANY



reddot design award
winner 2019



Artikelbezeichnung	Astschere EasyCut 500 B	Astschere EasyCut 680 B	Astschere EasyCut 680 A	Astschere EasyCut 680 B-Aktion
Artikel-Nr.	12002-20	12003-20	12004-20	12003-30
Unverbindliche Preisempfehlung	37.50	43.50	43.50	43.50
EAN-Code				
VE in Stück / Paletteneinheit	4 / 224	4 / 140	4 / 112	12 / 48
Verpackungsform	Produktaufhänger und 4-Farb-SB-Infokarte inkl. Klingenschutz			
Abgabe/Info	Abgabe nur in kompletter VE	Abgabe nur in kompletter VE	Abgabe nur in kompletter VE	Abgabe nur im Display mit 12 x 12003 + 12 x 8754
Max. Ast-Ø	42 mm	42 mm	40 mm	42 mm / 18 mm
Gesamtlänge	500 mm	680 mm	680 mm	680 mm (Astschere)
Gesamtgewicht	895 g	1035 g	1040 g	1035 g (Astschere)
Schneidprinzip	Bypass	Bypass	Amboss	Bypass
Präzisionsgeschliffene Messer	•	•	•	•
Extra antihafbeschichtete Klingen	•	•	•	•
Ergonomisch geformte Griffe	•	•	•	•
Griffe mit zusätzlicher Weich-Komponente	•	•	•	•
Stossdämpfung durch Anschlagspuffer	•	•	–	•
Materialien	Tropfenförmige Hebelarme aus Aluminium			
Einsatzgebiet	Ideal für frisches Holz		Ideal für hartes, trockenes Holz	Ideal für frisches Holz
Besonderheiten	Ultraleicht und ergonomisch		Leicht und ergonomisch	



Bypass

Die zweischneidige Schere eignet sich ideal für frisches Holz.

Amboss

Der stabile Amboss eignet sich für hartes, trockenes Holz, stützt beim Schnitt den Ast und verhindert damit Schäden an der Rinde.

ErgoTec Griffe

Ergonomisch geformte Griffe mit Weichkomponenten sorgen für die nötige Rutschfestigkeit, gewährleisten eine leichte Handhabung und sicheres Arbeiten.

Präzisionsgeschliffene Messer

Die präzisionsgeschliffenen Messer und die hervorragende Schneidengeometrie, sorgen für einen besonders pflanzenschonenden, leichten und exakten Schnitt.

MADE IN GERMANY



reddot design award
winner 2019



**Astschere
EnergyCut 600 B**



**Astschere
EnergyCut 750 B**



**Astschere
EnergyCut 750 A**

Artikelbezeichnung	Astschere EnergyCut 600 B	Astschere EnergyCut 750 B	Astschere EnergyCut 750 A
Artikel-Nr.	12006-20	12007-20	12008-20
Unverbindliche Preisempfehlung	66.95	82.95	82.95
EAN-Code			
VE in Stück/Paletteneinheit	2 / 150	2 / 90	2 / 90
Verpackungsform	Produktaufhänger und 4-Farb-SB-Infokarte inkl. Klingenschutz		
Abgabe/Info	Abgabe nur in kompletter VE	Abgabe nur in kompletter VE	Abgabe nur in kompletter VE
Max. Ast-Ø	42 mm	42 mm	42 mm
Gesamtlänge	600 mm	750 mm	750 mm
Gesamtgewicht	1010 g	1125 g	1170 g
Kraftverstärkung	3 x mehr Schneidkraft	3 x mehr Schneidkraft	3 x mehr Schneidkraft
Schneidprinzip	Bypass	Bypass	Amboss
Präzisionsgeschliffene Messer	•	•	•
Extra antihaftbeschichtete Klingen	•	•	•
Ergonomisch geformte Griffe	•	•	•
Griffe mit zusätzlicher Weich-Komponente	•	•	•
Stossdämpfung durch Anschlagspuffer	•	•	–
Kraftunterstützung	Getriebemechanismus		
Materialien	Tropfenförmige Hebelarme aus Aluminium		Metall-Amboss, tropfenförmige Hebelarme aus Aluminium
Einsatzgebiet	Ideal für frisches Holz		Ideal für hartes, trockenes Holz
Besonderheiten	Austauschbare Schneide		Austauschbare Schneide und Amboss



Leicht

Sehr leichte Astscheren durch optimale Geometrien und Einsatz leichter Materialien, wie Aluminium für die Hebelarme.



Hohe Schneidkraft

Das integrierte Getriebe gewährleistet leistungsstarkes Schneiden und sorgt für Kraftersparnis.



Austauschbare Klinge

Das Obermesser ist austauschbar und bei Bedarf kann das Gewerbe nachgestellt werden.



Beschichtung

Die Antihaftbeschichtung Non-Stick extra sorgt für einen reibungsarmen Schnitt, einfaches Reinigen und Rostschutz für die Schneiden.

MADE IN GERMANY



reddot design award
winner 2019



+15 CM



+25 CM



Artikelbezeichnung	Astscheren TeleCut 520-670 B	Astscheren TeleCut 650-900 B	Astscheren TeleCut 650-900 B-Aktion
Artikel-Nr.	12005-20	12009-20	12009-30
Unverbindliche Preisempfehlung	62.95	76.95	76.95
EAN-Code			
VE in Stück / Paletteneinheit	4 / 192	2 / 130	12 / 48
Verpackungsform	Produktaufhänger und 4-Farb-SB-Infokarte inkl. Klingenschutz		
Abgabe/Info	Abgabe nur in kompletter VE	Abgabe nur in kompletter VE	Abgabe nur im Display mit 12 Stück
Max. Ast-Ø	42 mm	42 mm	42 mm
Gesamtlänge	520-670 mm	650 - 900 mm	650 - 900 mm
Gesamtgewicht	975 g	1320 g	1320 g
Schneidprinzip	Bypass	Bypass	Bypass
Präzisionsgeschliffene Messer	•	•	•
Extra antihafbeschichtete Klingen	•	•	•
Ergonomisch geformte Griffe	•	•	•
Griffe mit zusätzlicher Weich-Komponente	•	•	•
Stossdämpfung durch Anschlagspuffer	•	•	•
Kraftunterstützung	Mehr Reichweite und mehr Hebelkraft	Mehr Reichweite und mehr Hebelkraft	Mehr Reichweite und mehr Hebelkraft
Materialien	Hebelarme aus Aluminium	Tropfenförmige Hebelarme aus Aluminium	Tropfenförmige Hebelarme aus Aluminium
Einsatzgebiet	Ideal für frisches Holz	Ideal für frisches Holz	Ideal für frisches Holz
Besonderheiten	Teleskopauslöser in Griffnähe	Teleskopierung	Teleskopierung





MADE IN GERMANY 



reddot design award
winner 2019



Artikelbezeichnung	Ratschen-Astschere SmartCut	Astschere PremiumCut 700 B
Artikel-Nr.	8773-20	8710-20
Unverbindliche Preisempfehlung	99.95	115.00
EAN-Code		
VE in Stück/Paletteneinheit	2 / 110	2 / 110
Verpackungsform	Produktaufhänger und 4-Farb-SB-Infokarte	
Abgabe/Info	Abgabe nur in kompletter VE	Abgabe nur in kompletter VE
Max. Ast-Ø	45 mm	40 mm
Gesamtlänge	590 mm	700 mm
Gesamtgewicht	1295 g	1253 g
Kraftverstärkung	3 x mehr Schneidkraft	–
Schneidprinzip	Amboss	Bypass
Präzisionsgeschliffene Messer	•	•
Extra antihaftbeschichtete Klingen	•	–
Ergonomisch geformte Griffe	•	•
Griffe mit zusätzlicher Weich-Komponente	•	–
Stossdämpfung durch Anschlagspuffer	–	•
Kraftunterstützung	Ratschenmechanismus	–
Materialien	Aluminium-Amboss, ovale Aluminium-Hebelarme	Doppelt gebogene, stabile Aluminium-Profilarme
Einsatzgebiet	Kraftvolle Amboss-Astschere zum Schneiden von starken Ästen und hartem Holz	Für schonenden und exakten Beschnitt von Pflanzen
Besonderheiten	Kraftersparnis durch Ratschenmechanismus	Geneigter Schneidkopf



SmartCut Ratschen-Astschere

Äusserst kraftvoll und komfortabel. Durch die innovative Ratschenfunktion werden selbst starke Äste und hartes Holz mühelos durchtrennt.

Premiumschneide

Die Ausstattung mit austauschbaren Messern aus Spezialstahl und geschmiedeten Untermessern sorgt für eine lange Lebensdauer.



Artikelbezeichnung	Astscher SlimCut	Astscher SlimCut-Aktion
Artikel-Nr.	12010-20	12010-30
Unverbindliche Preisempfehlung	82.50	82.50
EAN-Code		
VE in Stück/Paletteneinheit	2 / 60	8 / 32
Verpackungsform	Produktaufhänger und 4-Farb-SB-Infokarte	Produktaufhänger und 4-Farb-SB-Infokarte
Abgabe/Info	Abgabe nur in kompletter VE	Abgabe nur im Display mit 8 Stück. Plakat deutsch, englisch, französisch
Max. Ast-Ø	28 mm	28 mm
Gesamtlänge	1170 mm	1170 mm
Gesamtgewicht	1200 g	1200 g
Kraftverstärkung	12 x mehr Schneidkraft	12 x mehr Schneidkraft
Schneidprinzip	Bypass	Bypass
Präzisionsgeschliffene Messer	•	•
Extra antihafbeschichtete Klingen	•	•
Ergonomisch geformte Griffe	•	•
Griffe mit zusätzlicher Weich-Komponente	•	•
Kraftunterstützung	2-stufiges-Getriebe; für schnelle und kraftvolle Schnitte	
Materialien	Aluminium	
Einsatzgebiet	Ideal für dichtes Gestrüpp und frisches Holz	
Besonderheiten	Ultraleicht und ergonomisch, mit zweistufigem Getriebe	



2-stufiges-Getriebe

Das integrierte Getriebe sorgt für optimale Schneidkraft. Mit einem Handgriff kann das Getriebe von einer 1:12 Übersetzung für dicke Äste, auf eine 1:6 Übersetzung für einen schnellen Schnitt bei dünnen Ästen umgestellt werden.

Höhenstellbarer Griff

Der Griff kann an die Körpergröße angepasst werden und ermöglicht so eine rüchenschonende Arbeitshaltung.

Sehr schmaler Kopf

Um enge Schneidbereiche und dichtes Gestrüpp gut erreichen zu können.

GARDENA Baumscheren

Die Spezialisten für Bäume

Kommen überall ran. Hohe Reichweite für exaktes und zielsicheres Schneiden, bis in die Baumkrone. Ohne Leiter, sicher und bequem.

MADE IN GERMANY



*Nach Registrierung unter gardena.com/registration innerhalb von 3 Monaten nach Kauf. Garantiebedingungen unter gardena.com/warranty

Baumschneider / Strauchschneider



MADE IN GERMANY



Artikelbezeichnung



Baum- und Strauchschneider StarCut 160 plus

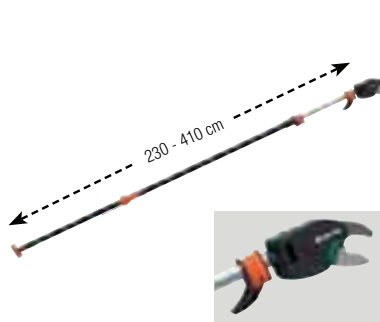

Baum- und Strauchschneider Teleskop StarCut 410 plus 1, 2, 3, 4

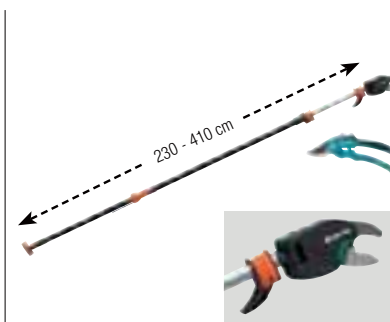

Baum- und Strauchschneider Teleskop StarCut 410 plus Set 1, 2, 3, 4

Artikel-Nr.	12000-20	12001-20	12001-30
Unverbindliche Preisempfehlung	99.95	139.00	139.00
EAN-Code			
VE in Stück/Paletteneinheit	4 / 96	2 / 88	8 / 88
Verpackungsform	Messerschutz und 4-Farb-SB-Infokarte	Messerschutz und 4-Farb-SB-Infokarte	Messerschutz und 4-Farb-SB-Infokarte
Abgabe/Info	–	–	–
max. Ast-Ø	32 mm	32 mm	32 mm
Gesamtlänge	160 cm	stufenlos von 230 - 410 cm	stufenlos von 230 - 410 cm
einstellbarer Schnittwinkel (200°)	•	•	•
Kraftverstärkung	12 x mehr Schneidkraft	12 x mehr Schneidkraft	12 x mehr Schneidkraft
T-Griff	•	•	•
Gesamtreichweite	ca 3,5 m inkl. Benutzer	ca. 6,5 m inkl. Benutzer	ca. 6,5 m inkl. Benutzer
Innenliegendes Zugband	•	•	•
Messer	Spezielle Form hält Schnittgut im optimalen Schneidbereich		
Materialien	Präzisionsgeschliffene Messer mit Antihafbeschichtung		
Einsatzgebiet	Leichtes, bequemes Schneiden in kleinen und mittleren Bäumen.	Leichtes, bequemes Schneiden auch in der Baumkrone vom Boden aus ohne Leiter.	
Besonderheiten	Komplett innenliegendes Zugband und kompakter Schneidkopf verhindert Verheddern beim Schneiden. Mit verstellbarem Räumhaken zum Entfernen von hängenbleibendem Schnittgut.	Komplett innenliegendes Zugband und kompakter Schneidkopf verhindert Verheddern beim Schneiden. Mit verstellbarem Räumhaken zum Entfernen von hängenbleibendem Schnittgut sowie Schnellspanner zur einfachen Rohrteleskopierung.	



Leichtes Manövrieren

Der T-Griff ermöglicht einen besseren Halt beim Schnitt in Baumkronen.

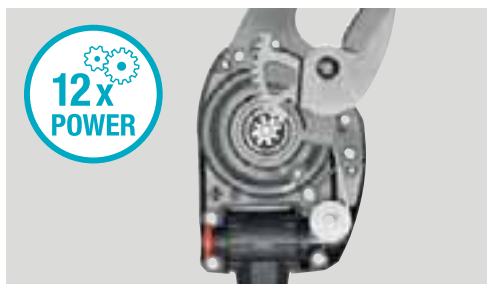

Getriebe aus Stahl

Das innenliegende Stahlgetriebe ist besonders robust und langlebig. Die 12-fache Getriebeübersetzung sorgt für spürbar mehr Schneidkraft.



Einstellbarer Schnittwinkel

Schnittwinkel bis 200° für präzises Schneiden von Ästen individuell vom Boden aus einstellbar.

MADE IN GERMANY



Artikelbezeichnung	combisystem-Amboss-Baumschere	combisystem-Bypass-Baumschere	combisystem-Bypass-Baumscheren-Aktion
Artikel-Nr.	297-20	298-20	298-30
Unverbindliche Preisempfehlung	79.95	79.95	115.00
EAN-Code			
VE in Stück/Paletteneinheit	4 / 96	4 / 96	12 / 48
Verpackungsform	4-Farb-Infokarte mit Kunststoff-Klingenschutz	4-Farb-Infokarte mit Kunststoff-Klingenschutz	4-Farb-Infokarte mit Kunststoff-Klingenschutz
Abgabe/Info	–	–	Abgabe nur im Display mit 12 Stück
Max. schneidbarer Ast-Ø	35 mm	35 mm	35 mm
Schneidprinzip	Amboss	Bypass	Bypass
Asteinhängung	•	•	•
Messergeometrie für definierte Asteinhängung	•	•	•
Sicherheitsbügel	•	•	•
Länge Zugseil	4,7 m	4,7 m	4,7 m
Zugseil reissfest	•	•	•
Flaschenzugmechanik	•	•	•
Inkl. D-Griff für kraftvolles, angenehmes Arbeiten	•	•	•
D-Griff mit Seilaufbewahrung	•	•	•
Fixierung für Seilende	•	•	•
Einsatz auch als Handschere möglich	•	•	•
Empfohlener Stiel	combisystem-Teleskopstiele		Inkl. combisystem Teleskopstiel 210 - 390 cm (Art.-Nr. 3721)
Materialien	Gehärtetes, antihafbeschichtetes Messer für sauberen, exakten Schnitt		
Einsatzgebiet	Bequeme Entfernung von trockenen, verholzten Ästen in grösseren Höhen	Bequeme Entfernung von frischen Ästen in grösseren Höhen	
Besonderheiten	Enorme Kraftersparnis durch 5-fache Rollenübersetzung (3 x mehr Schneidkraft)		



Asteinhängung

Geringerer Kraftaufwand und bequemes Ziehen.

D-Griff

Kraftvolles und ergonomisches Arbeiten durch verstellbaren D-Griff.

Flaschenzugmechanik

Kraftsparend durch 5-fache Rollenübersetzung und doppelte Hebelübersetzung.

combisystem-Teleskopstiele



Artikelbezeichnung	combisystem-Teleskopstiel 90 - 145 cm	combisystem-Teleskopstiel 160 - 290 cm	combisystem-Teleskopstiel 210 - 390 cm
Artikel-Nr.	3719-20	3720-20	3721-20
Unverbindliche Preisempfehlung	39.95	62.95	68.95
EAN-Code			
VE in Stück/Paletteneinheit	5 / 210	4 / 200	4 / 200
Verpackungsform	Aufhänger mit 4-Farb-Infokarte	–	–
Abgabe/Info	–	Abgabe nur in kompletter VE	Abgabe nur in kompletter VE
Länge	90 - 145 cm	160 - 290 cm	210 - 390 cm
Arbeitshöhe	–	bis zu 5 m	bis zu 6 m
Kompatibilität	Für alle combisystem-Geräte (mit Ausnahme combisystem-Schneeschieber)	Für alle combisystem-Geräte	
Material	Hochwertiges Aluminium	Hochwertiges Aluminium	
Aussenstiel Duroplast beschichtet	–	•	•
Unverlierbare Feststellschraube	•	•	•
Feststellschraube mit Weichkomponente	•	•	•
Druckmechanismus	–	•	•
Ovale Stielform	–	•	•
Dämpfer	–	•	•
Besonderheiten	Leicht und stabil aus hochwertigem Aluminium, Innenrohr: eloxiertes Aluminiumrohr, Aussenrohr: mit hautsympathischer Kunststoffummantelung für angenehme, rutschfeste Handhabung. Grosse Feststellmutter, zusätzliche Griffmöglichkeit	Mit Druckmechanismus für einfache Längeneinstellung. Dämpfer vermeidet unbeabsichtigtes Einfahren. Ovale Stielform für mehr Stabilität und kein Verdrehen des Innenrohres	



Individuelle Verstellung

Mit Druckmechanismus für einfache Längeneinstellung.



Sichere Verbindung

Grosse unverlierbare Feststellschraube mit Weichkomponente für zug- und verdrehsichere Verbindung.



Ovale Stielform

Ovale Stielform für mehr Stabilität und kein Verdrehen des Innenrohres beim Verstellen.



GARDENA Gartensägen

Ein starkes Sortiment für alle Sägearbeiten
rund um Haus und Garten



*Nach Registrierung unter gardena.com/registration innerhalb von 3 Monaten nach Kauf. Garantiebedingungen unter gardena.com/warranty



combisystem-Säge

Vielseitige Anwendungen möglich.

Als Handsäge oder mit dem GARDENA combisystem-Stiel.

Mit geschränkter Zahnung oder Präzisionszahnung im 3fach-Schliff.

Abrutschsicher bei ziehenden Bewegungen dank Griff mit Weich-Komponente und zusätzlichem Stopp.



Gartensäge

Hartverchromte Oberfläche für hohen Schutz gegen Korrosion und Verschleiss.

Zugzahnung mit 3fach-Schliff je Zahn für eine extreme Schärfe und einen glatten und sauberen Schnitt.

Impulsgehärtete Zahnspitzen für eine langlebige Profiqualität.

MADE IN GERMANY



Artikelbezeichnung	combisystem-Bügelsäge	combisystem-Gartensäge 300 PP	combisystem-Garten-säge 300 PP-Aktion	combisystem-Garten-säge 300 PP gebogen ¹	combisystem-Garten-säge 300 P gebogen
Artikel-Nr.	691-20	8737-20	8737-32	8738-20	8739-20
Unverbindliche Preisempfehlung	45.50	38.95	81.95	43.95	51.95
EAN-Code					
VE in Stück/Paletteneinheit	5 / 180	6 / 324	15 / 60	6 / 324	6 / 324
Verpackungsform	4-Farb-Infosleeve	4-Farb-Infokarte	4-Farb-Infokarte	4-Farb-Infokarte	4-Farb-Infokarte
Abgabe/Info	–	–	Abgabe nur im Display mit 15 Stück	–	–
Blattlänge	350 mm	325 mm	325 mm	315 mm	340 mm
Nutzbare Sägefläche	220 mm	300 mm	300 mm	300 mm	300 mm
Zahnung	Feinschnittzahnung	Geschränkte Zahnung	Geschränkte Zahnung	Geschränkte Zahnung	Präzisionszahnung im 3-fach-Schliff (Zug)
Sicherheitsverschluss	–	•	•	•	•
Hartverchromtes Sägeblatt aus Qualitätsfederstahl	–	•	•	•	•
Impulsgehärtete Zahnschneiden	–	•	•	•	•
Aufhängeöse	–	•	•	•	•
Abrutschstopp am Griffende	•	•	•	•	•
Schneidenschutz	–	•	•	•	•
Räumhaken	–	–	–	•	•
Empfohlener Stiel	combisystem-Teleskopstiel Art.-Nr. 3721 oder 3720		Im Display. Inhalt: 15 Komplettergeräte mit je 1x Säge 8737 und 1x Teleskopstiel 3721	combisystem-Teleskopstiel Art.-Nr. 3721 oder 3720	
Materialien	Rostfreie Spannteile, Rostgeschützte Stahlbügelsägekonstruktion	–	–	–	–
Einsatzgebiet	Einsatz als Handsäge oder in Verbindung mit combisystem-Stielen				
Besonderheiten	Sägeblatt um 360° drehbar, verdrehsichere Sägeblattparierung, nachstellbare Blattspannung	Zug/ Druck-Säge			Weniger Kraftaufwand dank Präzisionszahnung Zug-Säge



Ergonomischer Griff

Abbrutschsicher bei ziehenden Bewegungen dank integrierter Weich-Komponente und Abrutschstopp am Griffende.



Sägeblatt in Profi-Qualität

Qualitätsfederstahl, impulsgehärtete Zahnschneiden und hartverchromte Oberfläche für hohen Schutz gegen Korrosion und Verschleiss.



Sicherheitsverschluss

Der Sicherheitsverschluss garantiert eine sichere Verbindung von combisystem-Gartensäge und combisystem-Stiel.



Räumhaken

Erleichtert das Herausziehen von abgesägten Ästen aus dem Geäst.

MADE IN GERMANY

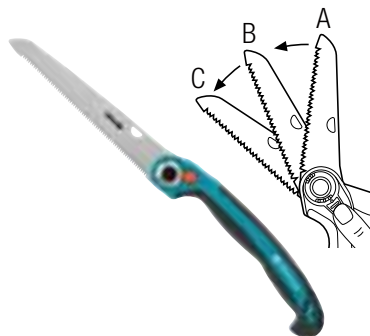
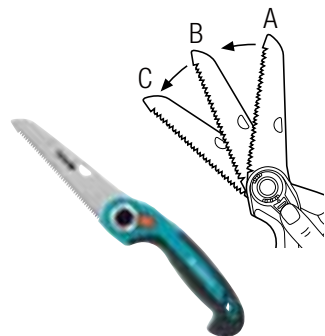

Artikelbezeichnung	Garten-Klappsäge 135 P	Garten-Klappsäge 200 P	Gartensäge 300 P
Artikel-Nr.	8742-20	8743-20	8745-20
Unverbindliche Preisempfehlung	36.95	51.95	51.95
EAN-Code			
VE in Stück/Paletteneinheit	4 / 672	4 / 320	4 / 456
Verpackungsform	4-Farb-SB-Infokarte	4-Farb-SB-Infokarte	4-Farb-SB-Infokarte
Abgabe/Info	–	–	–
Blattlänge	170 mm	240 mm	310 mm
Nutzbare Sägefläche	135 mm	200 mm	300 mm
Zahnung	Präzisionszahnung im 3fach-Schliff (Zug)		
Hartverchromtes Sägeblatt aus Qualitätsfederstahl	•	•	•
Impulsgehärtete Zahnspitzen	•	•	•
Arretierbares Sägeblatt (3 Positionen)	•	•	–
Aufhängeöse	•	•	•
Abrutschstopp am Griffende	•	•	•
Besonderheiten	Zug-Säge		



Ergonomischer Griff

Ergonomische Griffform. Abrutschsicher bei ziehenden Bewegungen dank integrierter Weich-Komponente und Abrutschstopp am Griffende.



Sägeblatt in Profi-Qualität

Qualitätsfederstahl, impulsgehärtete Zahnspitzen und hartverchromte Oberfläche für hohen Schutz gegen Korrosion und Verschleiss.



Präzisionszahnung im 3fach Schliff (Zug)

Sägen auf Zug für ein schnelles Ergebnis bei geringem Kräfteinsatz mit einem sauberen und glatten Schnittbild.



Arretierbares Sägeblatt

Arretierung für 3 mögliche Einstellungen für vielseitige Anwendungen.

GARDENA Äxte und Beile

Eine Axt für alle Holzfälle

Zum Fällen, Spalten, Entasten und Bearbeiten von Holz.



*Nach Registrierung unter gardena.com/registration innerhalb von 3 Monaten nach Kauf. Garantiebedingungen unter gardena.com/warranty



Anwendungsangepasste Klingen- und Axtkopfgeometrie

Die Klingen- und Kopfgeometrie der GARDENA Äxte und Beile ist an die Anwendung und Arbeitssituation angepasst und gewährt somit optimale Arbeitsergebnisse.

GARDENA Spaltäxte eignen sich durch ihren Schneidwinkel und den keilförmigen Axtkopf für das Spalten von Brennholz.



Schlagschutz

Der genietete Edelstahl-schlagschutz schützt den Stiel, wenn ein Schlag mal daneben geht.



Hammerfläche

Für ein einfaches und effektives Eintreiben von Keilen.

Die bearbeitete Schlagfläche schont Keile und Hackklötze.

Geeignet für alle gängigen Keilarten wie Holz-, Kunststoff- und Aluminiumkeile (keine Stahlkeile).

Äxte und Beile mit besonderen Eigenschaften

Anwendungsangepasste Kopf- und Klingengeometrie

Gehärtete Klinge aus hochwertigem Werkzeugstahl



Schlagschutz aus Edelstahl



Glasfaserverstärkter Kunststoff



Weichkomponente am Griff



Hammerfläche



Bruchfeste Kopf-Stiel-Verbindung



Schwerpunkt nahe am Axtkopf

Hakenförmiges Griffende (Kuhfuss)



MADE IN EUROPE



Artikelbezeichnung	Universalbeil 900 B ¹	Universalaxt 1000 A ¹	Universalaxt 1400 A ¹	Spaltaxt 1600 S ^{1,2,3,4}	Spaltaxt 2800 S ¹
Artikel-Nr.	8713-48	8714-48	8716-48	8718-48	8719-48
Unverbindliche Preisempfehlung	49.95	69.95	81.95	89.95	99.95
EAN-Code					
VE in Stück/Paletteneinheit	4 / 288	4 / 192	2 / 108	2 / 108	2 / 80
Verpackungsform	4-Farb-SB-Infokarte	4-Farb-SB-Infokarte	4-Farb-SB-Infokarte	4-Farb-SB-Infokarte	4-Farb-SB-Infokarte
Abgabe/Info	–	–	–	–	–
Gesamtlänge	34 cm	45 cm	60 cm	60 cm	70 cm
Gesamtgewicht	900 g	1000 g	1400 g	1600 g	2800 g
Axtkopf Gewicht	700 g	700 g	1000 g	1200 g	2300 g
Axtkopf Beschichtung	Antihafbeschichtet				
Schlagschutz	–	–	•	•	•
Hammerfläche	•	•	•	•	•
Schneidenschutz – garantiert sichere Lagerung und sicheren Transport	• (zur Gürtelbefestigung)	•	•	•	•



GARDENA Universalbeil

Hervorragend geeignet für das Herstellen von Anzündholz, das Entasten von kleinen Bäumen und andere Outdoor und Trekking-Aktivitäten.



GARDENA Universaläxte

Die GARDENA Universaläxte eignen sich besonders für das Fällen von kleinen Bäumen, das Entasten und Spalten von harzigem Holz.



GARDENA Spaltäxte

Der keilförmige Axtkopf spreizt das Holz beim Spalten zusätzlich auf und gewährleistet ein leichtes und effizientes Spalten von Brennholz.





Artikelbezeichnung	Spaltaxt 1600 S - Aktion
Artikel-Nr.	8718-30
Unverbindliche Preisempfehlung	89.95
EAN-Code	 4 078500 020220
VE in Stück/Paletteneinheit	8 / 32
Verpackungsform	4-Farb-Infokarte
Abgabe/Info	Abgabe nur im Display mit 8 x 8718 + 8 x 8712
Gesamtlänge	60 cm
Gesamtgewicht	1600 g
Axtkopf Gewicht	1200 g
Axtkopf Beschichtung	Antihafbeschichtet
Schlagschutz	•
Hammerfläche	•
Schneidenschutz	•
Besonderheiten	Hammerfunktion, Spezialbeschichtung





GARDENA Grossgeräte

Größere Arbeiten – leicht gemacht

Setzen Massstäbe in Ausstattung und Komfort:



ErgoLine

- Ergonomische Kunststoff-Griffe für die perfekte Griffposition an jeder Stelle
- Ergonomisch geformte Stiele für rückschonendes Arbeiten
- ErgoLine Teleskop-Spaten für die perfekte Anpassung an die Körpergröße
- Mit extra breiter und sicherer Trittkante sowie scharfem Spatenblatt zur einfachen Bodenbearbeitung







NatureLine

- Langlebiger Eschenholz-Stiel
- Mit extra breiter Trittkante und scharfem Spatenblatt zur einfachen Bodenbearbeitung



*Nach Registrierung unter gardena.com/registration innerhalb von 3 Monaten nach Kauf.
Garantiebedingungen unter gardena.com/warranty



Artikelbezeichnung	ClassicLine Spaten	ErgoLine Spaten	ErgoLine Damen-Spaten	ErgoLine Spitz-Spaten
Artikel-Nr.	17050-20	17010-20	17011-20	17012-20
Unverbindliche Preisempfehlung	29.95	69.95	69.95	69.95
EAN-Code	 4 078500 047203	 4 078500 042802	 4 078500 042826	 4 078500 042840
VE in Stück/Paletteneinheit	20 / 150	4 / 48	4 / 48	4 / 48
Verpackungsform	4-Farb-Infokarte	4-Farb-Infokarte	4-Farb-Infokarte	4-Farb-Infokarte
Abgabe/Info	-	-	-	-
Gesamtlänge	120 cm	117 cm	113 cm	117 cm
Griffform	D-Griff	D-Griff	D-Griff	D-Griff
Material Griff	Kunststoff	Kunststoff	Kunststoff	Kunststoff
Material	Gehärtetes Blatt aus Qualitätsstahl mit hochwertiger Beschichtung			
Extra grosser Tritt	•	•	•	•
Rutschfestes Profil	•	•	•	•
Einsatzgebiet	Umgraben, Ausheben und Auflockern von Erdreich	Umgraben, Ausheben, Auflockern und Umsetzen von Erdreich		Umgraben, Ausheben, Auflockern und Umsetzen von Erdreich. Besonders geeignet für harte, schwere Böden
Besonderheiten	Mit extra breiter Trittkante und scharfem Spatenblatt	Top ergonomischer Kunststoffgriff mit variablen Griffpositionen, ovales Stielprofil für ein angenehmes Arbeiten, mit extra breiter Trittkante und scharfem Spatenblatt		



Ergonomisch geformter Griff

Angenehmes Greifen in jeglicher Position durch ergonomisch geformten Kunststoff-Griff.



Breite Trittkante



Breite Trittkante mit speziellem Profil garantiert perfekte Kraftübertragung und sicheren Halt.

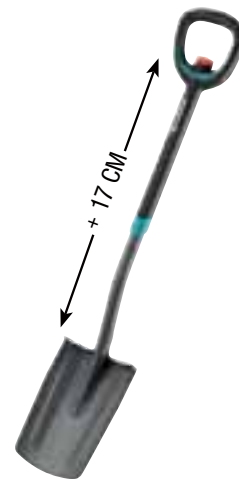

Scharfes Spatenblatt

Kraftvolles und scharfes Spatenblatt für effizientes Arbeiten.



Artikelbezeichnung	ErgoLine Spatengabel	ErgoLine Teleskop-Spaten
Artikel-Nr.	17013-20	17020-20
Unverbindliche Preisempfehlung	69.95	79.95
EAN-Code	 4 078500 042864	 4 078500 042888
VE in Stück/Paletteneinheit	4 / 48	4 / 48
Verpackungsform	4-Farb-Infokarte	4-Farb-Infokarte
Abgabe/Info	–	–
Gesamtlänge	117 cm	106 cm – 123 cm
Griffform	D-Griff	D-Griff
Material Griff	Kunststoff	Kunststoff
Material	4 Lanzenzinken aus gehärtetem Qualitätsstahl mit hochwertiger Beschichtung	Gehärtetes Blatt aus Qualitätsstahl mit hochwertiger Beschichtung
Extra grosser Tritt	–	•
Rutschfestes Profil	–	•
Einsatzgebiet	Umgraben, Ausheben und Auflockern von Erdreich, speziell in bepflanzen Flächen. Schont das Wurzelwerk und Lebewesen	Umgraben, Ausheben, Auflockern und Umsetzen von Erdreich
Besonderheiten	Top ergonomischer Kunststoffgriff mit variablen Griffpositionen, ovals Stielprofil für ein angenehmes Arbeiten und 4 Lanzenzinken	Teleskopierung für die individuelle Anpassung an die Körpergrösse. Top ergonomischer Kunststoffgriff mit variablen Griffpositionen, ovals Stielprofil für ein angenehmes Arbeiten, mit extra breiter Trittkante und scharfem Spatenblatt





Artikelbezeichnung	NatureLine Spaten	NatureLine Spitz-Spaten	NatureLine Spatengabel
Artikel-Nr.	17000-20	17001-20	17002-20
Unverbindliche Preisempfehlung	44.95	44.95	44.95
EAN-Code			
VE in Stück/Paletteneinheit	4 / 48	4 / 48	4 / 48
Verpackungsform	4-Farb-Infokarte	4-Farb-Infokarte	4-Farb-Infokarte
Abgabe/Info	–	–	–
Gesamtlänge	117 cm	117 cm	117 cm
Griffform	D-Griff	D-Griff	D-Griff
Material Griff	Holz FSC® 100%	Holz FSC® 100%	Holz FSC® 100%
Material	Gehärtetes Blatt aus Qualitätsstahl mit hochwertiger Beschichtung		4 Lanzenzinken aus gehärtetem Qualitätsstahl mit hochwertiger Beschichtung
Extra grosser Tritt	•	•	–
Rutschfestes Profil	•	•	–
Einsatzgebiet	Umgraben, Ausheben, Auflockern und Umsetzen von Erdreich	Umgraben, Ausheben, Auflockern und Umsetzen von Erdreich. Besonders geeignet für harte, schwere Böden	Umgraben, Ausheben und Auflockern von Erdreich, speziell in bepflanzten Flächen. Schont das Wurzelwerk und Lebewesen
Besonderheiten	Ergonomischer Holz-Stiel mit extra breiter Trittkante und scharfem Spatenblatt		Ergonomischer Holz-Stiel mit 4 Lanzenzinken



GARDENA Ernte Sortiment

Ein Stiel, viele Aufsätze - das flexible System für den Garten
Auswechselbare Werkzeuge für jede Ernteaufgabe



Flexibles System

Auswechselbares Aufsätze für jede Ernteaufgabe.



Für alle Anwendungen im Garten

Das richtige Erntewerkzeug finden, um die Arbeit zu meistern.



Stabile Verbindung

Das combisystem-Gerät wird einfach am Stiel eingesteckt und festgeschraubt. Die zuverlässige Technologie garantiert wackelfreies und zuverlässiges Arbeiten.



Langlebig

Auf alle combisystem Produkte gibt GARDENA 25 Jahre Garantie.

*Nach Registrierung unter gardena.com/registration innerhalb von 3 Monaten nach Kauf. Garantiebedingungen unter gardena.com/warranty





Artikelbezeichnung	combisystem-Beerensammler	combisystem-Beerensammler-Aktion (Beerensammler + cs-Teleskopstiel)	combisystem-Beerensammler-Aktion	combisystem-Asthaken
Artikel-Nr.	17400-20	17400-30	17400-34	17401-20
Unverbindliche Preisempfehlung	22.95	74.95	22.95	11.95
EAN-Code				
VE in Stück/Paletteneinheit	2 / 100	20 / 80	15 / 60	5 / 930
Verpackungsform	4-Farb-Infokarte	4-Farb-Infokarte	4-Farb-Infokarte	Aufhänger mit 4-Farb-Infokarte
Abgabe/Info	–	Abgabe nur im Display mit 20 Stück	Abgabe nur im Display mit 15 Stück	–
Einsatzgebiet	Bequemes Pflücken von Beeren und Steinobst	–	–	Praktischer Helfer bei der Ernte von Äpfeln und Birnen
Anteil recycelter Kunststoff	>90 % davon >85 % recycelter Kunststoff aus Hausabfällen, davon >5 % recycelter Kunststoff aus Industrieabfällen			–
Besonderheiten	Der drehbare Aufsatz macht es einfach, eine Vielzahl von Beeren und Steinfrüchten zu pflücken. Inklusive Handgriff, sodass das Gerät auch ohne combisystem-Stiel genutzt werden kann.	Im Display. Inhalt: 20 Komplettgeräte mit je 1 x 3721, 1 x 17400	15 x Art.-Nr. 17400	Lösung zum Schütteln der Äste, damit Äpfel und Birnen leicht geerntet werden können. Unterstützung beim Befreien der Äste von Schnee, Herausziehen von abgeschnittenen Ästen sowie das Abstützen voll behängener Äste während der Ernte



Artikelbezeichnung	combisystem-Obstpflücker	combisystem-Obstpflücker-Aktion	combisystem-Rollsammler	combisystem-Rollsammler-Aktion
Artikel-Nr.	3115-20	3115-30	3108-20	3108-30
Unverbindliche Preisempfehlung	25.95	74.95	61.95	67.95
EAN-Code				
VE in Stück/Paletteneinheit	5 / 100	20 / 80	1 / 24	10 / 20
Verpackungsform	4-Farb-Infokarte	4-Farb-Infokarte	4-Farb-Aufhänger und Infokarte	4-Farb-Infokarte
Abgabe/Info	–	Abgabe nur im Display mit 20 Stück	–	Abgabe nur im Display mit 10 Stück
Einsatzgebiet	Bequemes Pflücken von Obst	–	Bequemes Sammeln von Fallobst/Früchten in verschiedenen Größen (ca. 4 - 9 cm) mit nur einem Gerät	–
Besonderheiten	Die Zähne zwischen den Öffnungen machen das Pflücken der Früchte leicht. Der Arbeitswinkel lässt sich mit dem Schnellverschluss einstellen. Inklusive Handgriff, sodass das Werkzeug auch ohne combisystem-Stiel verwendet werden kann. Fangbeutel ist aus Netzmaterial gefertigt, um den Inhalt leicht erkennen zu können	Im Display. Inhalt: 20 Komplettgeräte mit je 1 x 3721, 1 x 3115	Leicht zu entleeren (kein weiteres Hilfsmittel erforderlich [patentiert]), Schaufelfunktion zum Aufsammeln einzelner Früchte an schwer zugänglichen Stellen (z. B. neben Bäumen)	10 Komplettgeräte mit je 1 x 3108, 1 x Holzstiel 130 cm FSC® 100 %

GARDENA combisystem

Die Werkzeug-Familie wächst.
Auswechselbar. Langlebig. Für alle Gartenarbeiten.

Das praktische GARDENA combisystem macht es möglich, mit weniger mehr zu erreichen. Es deckt alle Bedürfnisse der Gartenarbeit ab und bietet durch die auswechselbaren Aufsätze das richtige Gerät für jede Herausforderung im Garten.

Flexibles System

Auswechselbare Aufsätze für jede Herausforderung im Garten.

Für alle Anwendungen im Garten

Das richtige Gerät für die zu erledigende Arbeit.

Wackelfreie Verbindung

Das combisystem-Gerät wird einfach am Stiel eingesteckt und festgeschraubt. Durch die sichere Verbindung von Aufsatz und Stiel ist ein wackelfreies und zuverlässiges Arbeiten jederzeit garantiert.

Langlebig

Auf alle combisystem Produkte gibt GARDENA 25 Jahre Garantie.

Das GARDENA combisystem bietet für verschiedene Gartenbereiche zu jeder Jahreszeit das richtige Gerät.



*Nach Registrierung unter gardena.com/registration innerhalb von 3 Monaten nach Kauf. Garantiebedingungen unter gardena.com/warranty



Bodenbearbeitung

Das Beste aus dem Garten herausholen: durch die Pflege des Bodens, der Beete und der Erde.



Reinigung

Im Handumdrehen ist alles blitzsauber. Einfach loslegen - und Reinigungsaufgaben werden zur Leichtigkeit. Praktische und bequeme Reinigung mit dem GARDENA combisystem.



Unkrautentfernung

Präzises und umweltfreundliches Entfernen von Unkraut.



Schneiden

Die combisystem-Schneidegeräte sind ein grosser Helfer, wenn es um den einfachen und mühelosen Schnitt in hohen Bäumen geht.



Rasenpflege

Ein schöner Rasen ist das Herzstück eines Gartens. Die auswechselbaren Aufsätze für verschiedene Anwendungen sind ideal für die Pflege des Rasens.



Ernte

Von Beerensträuchern bis zu Äpfeln am Baum, das GARDENA combisystem bietet die richtigen Ernte-Werkzeuge.

*Die erste Reinigungsbürste von GARDENA wurde 1968 hergestellt.



combisystem-Kleingeräte

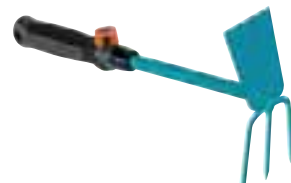
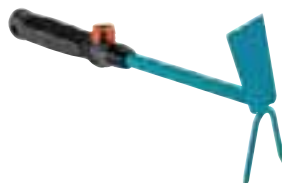

Artikelbezeichnung	combisystem-Kleinhäckchen	combisystem-Kleinhäckchen	combisystem-Kleinhäckchen
Artikel-Nr.	8911-20	8913-20	8915-20
Unverbindliche Preisempfehlung	15.95	15.95	15.95
EAN-Code			
VE in Stück/Paletteneinheit	5 / 390	5 / 390	5 / 280
Verpackungsform	Aufhänger mit 4-Farb-Infokarte	Aufhänger mit 4-Farb-Infokarte	Aufhänger mit 4-Farb-Infokarte
Abgabe/Info	–	–	–
Arbeitsbreite	6 cm	5 cm	6,5 cm
Material	Aus hochwertigem Qualitätsstahl, Duroplast beschichtet		
Ergonomische Griffform	•	•	•
Griff mit Weichkunststoff-Komponente	•	•	•
Einsatzgebiet	Lockern, Lüften und Jäten des Bodens		
Besonderheiten	Korrosionsgeschützt, verlängerbar, unverlierbare Feststellschraube mit Weichkunststoff-Komponente		

combisystem-Kleingeräte

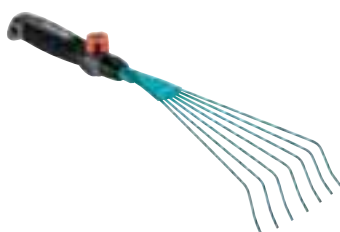

Artikelbezeichnung	combisystem-Drahthandfeger	combisystem-Kleinbesen	combisystem-Kleingrubber
Artikel-Nr.	8917-20	8919-20	8921-20
Unverbindliche Preisempfehlung	15.95	15.95	15.95
EAN-Code			
VE in Stück/Paletteneinheit	5 / 385	5 / 450	5 / 570
Verpackungsform	Aufhänger mit 4-Farb-Infokarte	Aufhänger mit 4-Farb-Infokarte	Aufhänger mit 4-Farb-Infokarte
Abgabe/Info	–	Abgabe nur in kompletter VE	–
Arbeitsbreite	12 cm	12 cm	7 cm
Material	Aus hochwertigem Qualitätsstahl, Duroplast beschichtet		
Ergonomische Griffform	•	•	•
Griff mit Weichkunststoff-Komponente	•	•	•
Abrutschsicher auch bei ziehenden Bewegungen	•	•	•
Einsatzgebiet	Säubern von Beeten und Lüften von kleinen, vermoosten Flächen	Zusammenrechen von Laub, Unkraut und Grasschnitt in Beeten	Wurzelschonendes Lockern und Lüften des Bodens
Besonderheiten	Korrosionsgeschützt, verlängerbar, unverlierbare Feststellschraube mit Weichkunststoff-Komponente		

combisystem-Kleingeräte

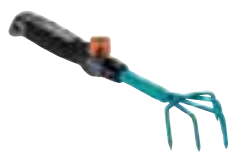

Artikelbezeichnung	combisystem-Blumenkralle	combisystem-Blumenrechen	combisystem-Fugenkratzer ¹	combisystem-Blumenkelle
Artikel-Nr.	8923-20	8925-20	8927-20	8929-20
Unverbindliche Preisempfehlung	13.95	15.95	16.95	12.95
EAN-Code				
VE in Stück/Paletteneinheit	5 / 640	5 / 520	5 / 700	5 / 520
Verpackungsform	Aufhänger mit 4-Farb-Infokarte	Aufhänger mit 4-Farb-Infokarte	Aufhänger mit 4-Farb-Infokarte	Aufhänger mit 4-Farb-Infokarte
Abgabe/Info	–	–	Abgabe nur in kompletter VE	Abgabe nur in kompletter VE
Arbeitsbreite	7 cm	8,5 cm	–	8,5 cm
Material	Aus hochwertigem Qualitätsstahl, Duroplast beschichtet		Zweiseitig geschliffenes und gehärtetes Edelmessermesser, rostfrei	Aus hochwertigem Qualitätsstahl, Duroplast beschichtet
Ergonomische Griffform	•	•	•	•
Griff mit Weichkunststoff-Komponente	•	•	•	•
Abrutschsicher auch bei ziehenden Bewegungen	•	•	•	•
Einsatzgebiet	Lockern des Bodens in Beeten und Blumenkästen	Rechen und Lockern des Bodens	Leichtes Entfernen von Gras, Moos und Unkraut in Plattenfugen und an Mauerkanten	An- und Umpflanzarbeiten
Besonderheiten	Korrosionsgeschützt, verlängerbar, unverlierbare Feststellschraube mit Weichkunststoff-Komponente		Komplett mit hochwertigem Messerschutz. Korrosionsgeschützt, verlängerbar, unverlierbare Feststellschraube mit Weichkunststoff-Komponente	Korrosionsgeschützt, verlängerbar, unverlierbare Feststellschraube mit Weichkunststoff-Komponente



combisystem-Kleingeräte-Stiele



Artikelbezeichnung	combisystem-Kleingeräte-Verlängerungsstiel	combisystem-Kleingeräte-Griff
Artikel-Nr.	8900-20	8909-20
Unverbindliche Preisempfehlung	13.95	5.75
EAN-Code		
VE in Stück/Paletteneinheit	5 / 810	6 / 1008
Verpackungsform	Aufhänger mit 4-Farb-Infokarte	Produktkarte
Abgabe/Info	–	Abgabe nur in kompletter VE
Länge	78 cm	16 cm
Kompatibilität	Für alle combisystem-Kleingeräte	Für alle combisystem-Kleingeräte
Unverlierbare Feststellschraube mit Weichkunststoff-Komponente	•	•
Aufhängeöse für bequeme Aufbewahrung	•	•
Material	Hochwertiges Aluminium	Hochwertiger Kunststoff
Besonderheiten	Leichter, aber robuster Stiel mit Griffschutz. Handgriff des combisystem-Kleingeräts abnehmen und am Ende des Stiels festschrauben	Ergonomische Griffform mit Weichkunststoff-Komponenten, abrutschsicher auch bei ziehenden Bewegungen



Kleingeräte



Artikelbezeichnung	Unkrautstecher ¹	Blumenkelle	Pflanzkelle
Artikel-Nr.	8935-20	8950-20	8951-20
Unverbindliche Preisempfehlung	13.95	5.95	5.95
EAN-Code	 4 078500 023627	 4 078500 023603	 4 078500 023658
VE in Stück/Paletteneinheit	5 / 950	20 / 960	20 / 960
Verpackungsform	Aufhänger mit 4-Farb-Infokarte	Lose im Displaykarton	Lose im Displaykarton
Abgabe/Info	Abgabe nur in kompletter VE	Abgabe nur im Displaykarton mit 20 Stück	Abgabe nur im Displaykarton mit 20 Stück
Arbeitsbreite	–	8 cm	6 cm
Material	Aus hochwertigem Qualitätsstahl, Duroplast beschichtet		
Ergonomische Griffform	•	•	•
Griff mit Weichkunststoff-Komponente	•	–	–
Abrutschsicher auch bei ziehenden Bewegungen	•	•	•
Einsatzgebiet	Unkrautentfernung	An- und Umpflanzen	
Besonderheiten	Arbeitslänge 14,5 cm, Korrosionsschutz	Korrosionsschutz	Korrosionsschutz

Kleingeräte



Artikelbezeichnung	Blumengabel	Blumenkelle gross
Artikel-Nr.	8952-20	8953-20
Unverbindliche Preisempfehlung	5.95	15.95
EAN-Code	 4 078500 023672	 4 078500 023696
VE in Stück/Paletteneinheit	20 / 960	5 / 280
Verpackungsform	Lose im Displaykarton	Lose im Displaykarton
Abgabe/Info	Abgabe nur im Displaykarton mit 20 Stück	Abgabe nur im Displaykarton mit 5 Stück
Arbeitsbreite	7,5 cm	12 cm
Material	Aus hochwertigem Qualitätsstahl, Duroplast beschichtet	
Ergonomische Griffform	•	•
Abrutschsicher auch bei ziehenden Bewegungen	•	•
Einsatzgebiet	Wurzelschonendes An- und Umpflanzen	An- und Umpflanzen von grösseren Pflanzen, Schaufelarbeiten
Besonderheiten	Korrosionsschutz	Korrosionsschutz

Kleingeräte-Aktionen

1		2					
Artikelbezeichnung		city gardening Balkon-Box ^{1,2}	city gardening Balkon-Box-Aktion ¹	city gardening Balkon-Geräte-Set ¹	Grundausstattung Kleingeräte-Aktion		
Artikel-Nr.		8971-20	8971-30	8974-20	8965-30		
Unverbindliche Preisempfehlung		39.95	39.95	19.95	32.95		
EAN-Code							
VE in Stück/Paletteneinheit		2 / 78	12 / 48	5 / 340	20 / 80		
Verpackungsform		4-Farb-Infosleeve	4-Farb-Infosleeve	4-Farb-Infosleeve	Attraktive Geschenkverpackung		
Abgabe/Info		–	Abgabe nur im Display mit 12 Stück	Abgabe nur in kompletter VE	Abgabe nur im Display mit 20 Stück		
Material		Alu-Druckguss und hochwertiger Kunststoff				–	
Ergonomische Griffform		•	•	•	•		
Griff mit Weichkunststoff-Komponente		•	•	•	–		
Abrutschsicher auch bei ziehenden Bewegungen		–	–	–	•		
Einsatzgebiet		An- und Umpflanzen, Erde lockern, Schneiden von Blumen und Kräutern, Zusammenfegen von Schmutz auf Balkon und Terrasse		An- und Umpflanzen, Erde lockern	An- und Umpflanzen, Unkrautentfernung, Schneiden von Blumen und jungen Trieben		
Besonderheiten		Geräte-Set für die Hauptanwendungen auf Balkon / Terrasse, komplett mit Aufbewahrungsbox		–	Produktinfo siehe Artikel 8950, 8935, 8754, 11511		

Kleingeräte-Aktionen

1				
Artikelbezeichnung		Kleingeräte-Aktion	Fugenkratzer-Aktion ¹	combisystem 2in1 Fugenkratzer-Aktion ¹
Artikel-Nr.		8966-30	8959-30	3607-30
Unverbindliche Preisempfehlung		24.95	13.50	22.95
EAN-Code				
VE in Stück/Paletteneinheit		20 / 80	50 / 500	20 / 200
Verpackungsform		4-Farb-Infosleeve	–	–
Abgabe/Info		Abgabe nur im Display mit 20 Stück	Abgabe nur im Display mit 50 Stück	Abgabe nur im Display mit 20 Stück, cs-Fugenkratzer + Handgriff
Material		Multifunktionskanne aus hochwertigem Kunststoff	Zweiseitig geschliffenes und gehärtetes Edelstahlmesser, rostfrei	Kopf aus hochwertigem Kunststoff, Messer und Bügel aus Edelstahl
Ergonomische Griffform		•	•	•
Abrutschsicher auch bei ziehenden Bewegungen		•	•	–
Einsatzgebiet		Bewässern und Schaufelarbeiten, An- und Umpflanzen, Schneiden von Blumen und jungen Trieben	Leichtes Entfernen von Gras, Moos und Unkraut in Plattenfugen und an Mauerkanten	2in1 Gerät: Dünnes Edelstahl-Messer für schmale Fugen, gebogener dreieckiger Edelstahl-Bügel für breite Fugen
Besonderheiten		Multifunktionskanne mit 2 Funktionen in 1 Gerät: zum Bewässern und für Schaufelarbeiten (z. B. Blumenerde). Sonstige Produktinfo siehe Artikel 8950, 8754, 11511	Abrutschsicher auch bei ziehenden Bewegungen. Komplett mit hochwertigem Messerschutz	Spezielle Form des Bügels unterstützt das Entfernen von Unkraut in breiten Fugen, der Bügel kann ausgetauscht werden

Kleingeräte-Aktionen



Artikelbezeichnung	combisystem-Kleingeräte Set-Aktion	Blumenkellen-Aktion	Comfort Kleingeräte Set-Aktion
Artikel-Nr.	8944-30	8950-35	8964-30
Unverbindliche Preisempfehlung	32.50	5.95	25.95
EAN-Code			
VE in Stück/Paletteneinheit	16 / 64	60 / 240	18 / 72
Verpackungsform	Attraktive Geschenkverpackung	Lose im Displaykarton	Attraktive Geschenkverpackung
Abgabe/Info	Abgabe nur im Display mit 16 Stück	Abgabe nur im Display mit 60 Stück	Abgabe nur im Display mit 18 Stück
Ergonomische Griffform	•	•	•
Abrutschsicher auch bei ziehenden Bewegungen	•	•	•
Inhalt	1x combisystem-Kleingeräte-Griff 1x combisystem-Blumenrechen 1x combisystem-Blumenkelle 1x combisystem-Kleinbesen	–	1x Comfort Blumenkelle 1x Comfort Blumenrechen 1x Comfort Kleinbesen
Besonderheiten	Siehe Art.-Nr. 8919, 8925, 8929	Korrosionsgeschützt	Siehe Art.-Nr. 8956, 8958, 8960

Kleingeräte-Aktionen



Artikelbezeichnung	Blumenzwiebpflanzer	Blumenzwiebpflanzer-Aktion	Pflanzer
Artikel-Nr.	3412-20	3039-20	3487-20
Unverbindliche Preisempfehlung	16.95	16.95	13.95
EAN-Code			
VE in Stück/Paletteneinheit	5 / 240	48 / 192	5 / 630
Verpackungsform	Produktanhängen	–	Aufhänger mit 4-Farb-Infokarte
Abgabe/Info	–	Abgabe nur im Display mit 48 Stück	–
Arbeitslänge	–	–	19,5 cm
Korrosionsgeschützt	•	•	•
Material	Aus hochwertigem Qualitätsstahl, Duroplast beschichtet		Rostfreie Metallspitze aus Zinkdruckguss
Einsatzgebiet	Pflanzen von Blumenzwiebeln		Müheslos Pflanzen von Setzlingen
Besonderheiten	Mit Tiefenskala und Griff-Auslöse-Automatik		Arbeitsgerecht geformter, kälteisolierender Griff

GARDENA combisystem-Stiele

Ein Stiel – verschiedene Vorsatzgeräte –
viele Einsatzmöglichkeiten das ganze Jahr über

- Verschiedene Stiele für jede Anwendung und Körpergrösse
- Garantiert wackelfreie Verbindung von Stiel und Gerät
- Einfach bedienbar über Weichkunststoff-Schraube
- Umweltschutz wird grossgeschrieben: GARDENA Holzstiele erfüllen alle die FSC® Standards



*Nach Registrierung unter gardena.com/registration innerhalb von 3 Monaten nach Kauf. Garantiebedingungen unter gardena.com/warranty



combisystem-Stiele



Artikelbezeichnung	combisystem-Holzstiel 130 cm ¹	combisystem-Holzstiel 150 cm ¹	combisystem-Holzstiel 180 cm ¹	combisystem-Aluminiumstiel 130 cm	combisystem-Aluminiumstiel 150 cm
Artikel-Nr.	3723-20	3725-20	3728-20	3713-20	3715-20
Unverbindliche Preisempfehlung	17.95	19.95	21.95	24.95	27.95
EAN-Code	4 078500 372305	4 078500 372503	4 078500 372800	4 078500 371308	4 078500 371506
VE in Stück/Paletteneinheit	10 / 640	10 / 640	10 / 640	10 / 750	10 / 600
Verpackungsform	–	–	–	–	–
Abgabe/Info	Abgabe nur in kompletter VE	Abgabe nur in kompletter VE	Abgabe nur in kompletter VE	Abgabe nur in kompletter VE	Abgabe nur in kompletter VE
Länge	130 cm	150 cm	180 cm	130 cm	150 cm
Kompatibilität	Für alle combisystem-Geräte	Für alle combisystem-Geräte	Für alle combisystem-Geräte	Für alle combisystem-Geräte	Für alle combisystem-Geräte
Material	Holz FSC® 100% / Aluminium	Holz FSC® 100% / Aluminium	Holz FSC® 100% / Aluminium	Aluminium	Aluminium
Unverlierbare Feststellschraube	•	•	•	•	•
Besonderheiten	Feststellschraube mit Weichkunststoff-Komponente, hochwertiges, elastisches Eschenholz dämpft Vibrationen, europäisches Holz, FSC® zertifiziert, eloxiertes Aluminiumrohr für eine stabile Geräteaufnahme, taillierter Stiel, dadurch abrutschsicher und ergonomisch gut in der Handhabung			Leicht und stabil aus hochwertigem Aluminium, hautsympathische Kunststoffummantelung für angenehme, rutschfeste Handhabung	



Artikelbezeichnung	combisystem-ergoline Aluminiumstiel 130 cm	combisystem-ergoline Aluminiumstiel 150 plus	combisystem-Teleskopstiel 90 - 145 cm	combisystem-Teleskopstiel 160 - 290 cm	combisystem-Teleskopstiel 210 - 390 cm
Artikel-Nr.	3734-20	3745-20	3719-20	3720-20	3721-20
Unverbindliche Preisempfehlung	27.95	31.95	39.95	62.95	68.95
EAN-Code					
VE in Stück/Paletteneinheit	4 / 180	6 / 132	5 / 210	4 / 200	4 / 200
Verpackungsform	4-Farb-Infokarte	4-Farb-Infokarte	Aufhänger mit 4-Farb-Infokarte	–	–
Abgabe/Info	–	–	–	Abgabe nur in kompletter VE	Abgabe nur in kompletter VE
Länge	130 cm	150 cm	90 - 145 cm	160 - 290 cm	210 - 390 cm
Arbeitshöhe	–	–	–	bis zu 5 m	bis zu 6 m
Kompatibilität	Für alle combisystem-Geräte	Für alle combisystem-Geräte mit ziehenden und schiebenden Anwendungen	Für alle combisystem-Geräte (mit Ausnahme combisystem-Schneeschieber)	Für alle combisystem-Geräte	Für alle combisystem-Geräte
Material	Hochwertiges Aluminium	Hochwertiges Aluminium	Hochwertiges Aluminium	Hochwertiges Aluminium	Hochwertiges Aluminium
Aussenstiel Duroplast beschichtet	–	–	–	•	•
Unverlierbare Feststellschraube	•	•	•	•	•
Feststellschraube mit Weichkomponente	–	–	•	•	•
Druckmechanismus	–	–	–	•	•
Ovale Stielform	–	–	–	•	•
Dämpfer	–	–	–	•	•
Besonderheiten	Abgewinkelter Griff am Stielende verhindert ein Abrutschen und verbessert die Handhaltung der hinteren Führungshand, Stiel mit geriffelter Kunststoffummantelung für besonders handsympathische, griffige Handhabung	Rückenschonend durch ergonomische Krümmung, abgewinkelter Griff am Stielende verhindert ein Abrutschen und verbessert die Handhaltung der hinteren Führungshand, Stiel mit geriffelter Kunststoffummantelung für besonders handsympathische, griffige Handhabung	Leicht und stabil aus hochwertigem Aluminium, Innenrohr: eloxiertes Aluminiumrohr, Aussenrohr: mit hautsympathischer Kunststoffummantelung für angenehme, rutschfeste Handhabung. Grosse Feststellmutter, zusätzliche Griffmöglichkeit	Mit Druckmechanismus für einfache Längeneinstellung, Dämpfer vermeidet unbeabsichtigtes Einfahren, ovale Stielform für mehr Stabilität und kein Verdrehen des Innenrohres	



GARDENA combisystem Aufbewahrung

Alles ordentlich auf kleinstem Raum

- Kompaktes Design, platzsparende Aufbewahrungslösungen zur Vermeidung von Unordnung im Schuppen oder in der Garage.
- Geeignet für combisystem Vorsatzgeräte und Stiele, Kleingeräte, Gartengeräte, Spaten und Spatengabeln sowie OGS Anschlussgeräte.
- Alle Geräteleisten sind individuell bestückbar und erweiterbar für höchste Flexibilität.
- Hergestellt aus recyceltem Kunststoff.



*Nach Registrierung unter gardena.com/registration innerhalb von 3 Monaten nach Kauf. Garantiebedingungen unter gardena.com/warranty

combisystem-Aufbewahrung

MADE IN EUROPE



Artikelbezeichnung	combisystem-Geräteleiste Flex	Geräteleiste Flex	Einzelstecker Flex	Stielhalter Flex
Artikel-Nr.	3505-20	3506-20	3507-20	3508-20
Unverbindliche Preisempfehlung	24.95	29.95	7.95	14.95
EAN-Code				
VE in Stück/Paletteneinheit	6 / 144	4 / 144	4 / 912	4 / 912
Verpackungsform	4-Farb-Displaykarton	4-Farb-Displaykarton	4-Farb-Displaykarton	4-Farb-Displaykarton
Abgabe/Info	–	–	–	–
Vertikaler und horizontaler Einsatz	•	–	•	–
Einzelstecker und Stielhalter	4 / –	2 / 2	2 / –	– / 2
Halterung inkl. kleinem Haken	•	•	•	–
Einzelstecker geeignet für	combisystem Vorsatzgeräte, Kleingeräte, Gartenscheren, OGS Anschlussgeräte	combisystem Vorsatzgeräte, Kleingeräte, Gartenscheren, OGS Anschlussgeräte	combisystem Vorsatzgeräte, Kleingeräte, Gartenscheren, OGS Anschlussgeräte	–
Stielhalter geeignet für	–	Gängige Stiele von Haus- und Gartengeräten	–	Gängige Stiele von Haus- und Gartengeräten
Aufbewahrung der Stiele	4 combisystem Stiele / in Metallbügel	2 combisystem Stiele / in Aussparung an der Leiste, 2 weitere / im Stielhalter	–	2 gängige Stiele
Inklusive Universalhaken	• / max. 4 kg	• / max. 4 kg	–	–
Erweiterbar mit weiteren Haltern	•	•	–	–
Lieferung vollständig mit Schrauben und Dübeln	•	•	–	–
Maximale Kapazität	10 kg	10 kg	1 kg	2 kg
Breite (ohne Metallbügel)	50 cm	50 cm	–	–
Geeignet für Durchmesser	–	15-29 mm	–	15-29 mm
Material	Hochwertiger Kunststoff / Metall	Hochwertiger Kunststoff	Hochwertiger Kunststoff	Hochwertiger Kunststoff/Gummi
Anteil recycelter Kunststoff	>90 %	>80 %	>70 %	>70 %
Einsatzgebiet	Platzsparende Aufbewahrungslösung für combisystem-Produkte und Stiele. Auch für Gartenscheren, Scheren sowie OGS Anschlussgeräte	Platzsparende Aufbewahrungslösung für combisystem-Produkte, Einzelteile und Stiele. Auch für Gartenscheren, Scheren sowie OGS Anschlussgeräte	Erweiterung für combisystem Geräteleiste Flex sowie Geräteleiste Flex	Erweiterung für Geräteleiste Flex
Besonderheiten	Flexibel steckbar in Höhe und Position (30°-Schritte)	Flexibel steckbar in Höhe und Position (30°-Schritte)	Flexibel steckbar in Höhe und Position (30°-Schritte)	Flexibel in der Breite steckbar

MADE IN EUROPE

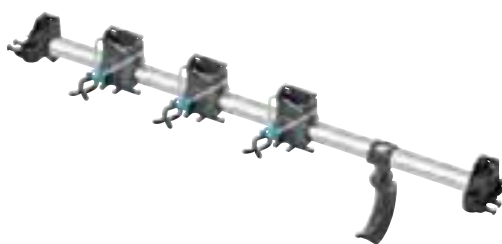

Artikelbezeichnung	Gerätehalter Plus	Set Einzelhalter & Einzelhaken
Artikel-Nr.	3509-20	3510-20
Unverbindliche Preisempfehlung	44.95	15.95
EAN-Code		
VE in Stück/Paletteneinheit	4 / 112	4 / 576
Verpackungsform	4-Farb-Displaykarton	4-Farb-Displaykarton
Abgabe/Info	-	-
Anzahl von Halter & Haken	3 / 1	1 / 1
Maximale Kapazität für kompletten Gerätehalter Plus	60 kg	-
Haltebügel geeignet für Durchmesser	Ø 18-40 mm	Ø 18-40 mm
Gesamtgewicht pro Einzelhalter/ Universalhaken	10 kg	Einzelhalter: 10 kg / Universalhaken: 5 kg
Breite	ca. 78 cm	-
Material	Aluminium-Leiste mit Halterungen aus glasfaserverstärktem Kunststoff. Verzinkte Stahlbügel mit rutschfestem Überzug	Halterung aus glasfaserverstärktem Kunststoff. Verzinkter Stahlbügel mit rutschfestem Überzug
Anteil recycelter Kunststoff	Universalhaken aus 70 % recyceltem Kunststoff	Universalhaken aus 70 % recyceltem Kunststoff
Komplett mit Schrauben und Dübeln	•	-
Einsatzgebiet	Platzsparende Aufbewahrung von Spaten & Spatengabeln, Haus- und Gartengeräten, combisystem-Vorsatzgeräten, OGS Anschlussgeräten und sonstigem, nützlichem Zubehör	Zur Ergänzung des Gerätehalters Plus. Einzelhalter auch einzeln an der Wand montierbar
Besonderheiten	Verriegelbare Wandhalterung für einfaches Öffnen und Herausschieben der Aluminiumleiste zur Erweiterung	Kugelgelenk Universalhaken für ausbalancierte Geräte



combisystem-Rasenpflege

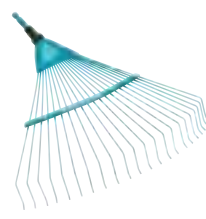

Artikelbezeichnung	combisystem-Schaufel-Rechen	combisystem-Drahtbesen	combisystem-Fächerbesen
Artikel-Nr.	3120-20	3100-20	3102-20
Unverbindliche Preisempfehlung	31.00	27.95	26.50
EAN-Code			
VE in Stück/Paletteneinheit	3 / 69	5 / 140	5 / 130
Verpackungsform	Aufhänger mit 4-Farb-Infokarte	Aufhänger mit 4-Farb-Infokarte	Aufhänger mit 4-Farb-Infokarte
Abgabe/Info	–	–	–
Arbeitsbreite	36,5 cm	50 cm	50 cm
Empfohlene Stiellänge	130 cm	130 cm	130 cm
Materialien	Hochwertiger Kunststoff	Robuste Drahtzinken, Duroplast beschichtet	Elastische, verzinkte Federstahlzinken
Einsatzgebiet	3 in 1 Gerät: Rechen, Schaufeln und Sieben. Für eine Vielzahl von Anwendungen während der gesamten Gartensaison: Laub, Fallobst, Gras- und Heckenschnitt, Vertikutiergut oder Erde und viele weitere Anwendungen	Säubern und Lüften von vermoosten Rasenflächen	Zusammenfegen von Laub, Grasschnitt und anderen Gartenabfällen
Besonderheiten	Schaufel und Rechen in einem Gerät	–	–

combisystem-Rasenpflege

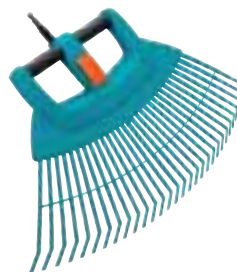

Artikelbezeichnung	combisystem-Verstellbesen ¹	combisystem-Kunststoff-Fächerbesen XXL vario ¹	combisystem-Kunststoff-Verstellbesen ²
Artikel-Nr.	3103-20	3107-20	3099-20
Unverbindliche Preisempfehlung	31.95	39.95	27.95
EAN-Code			
VE in Stück/Paletteneinheit	5 / 200	3 / 42	5 / 60
Verpackungsform	Aufhänger mit 4-Farb-Infokarte	4-Farb-Infokarte	Aufhänger mit 4-Farb-Infokarte
Abgabe/Info	–	–	–
Arbeitsbreite	30 cm - 50 cm	77 cm	ca. 35 cm - 52 cm
Empfohlene Stiellänge	130 cm	130 cm oder 150 cm	130 cm
Materialien	Elastische, verzinkte Federstahlzinken	Vollkunststoff mit integriertem Aluminiumrohr für hohe Stabilität	Hochwertiger Kunststoff
Einsatzgebiet	Zusammenfegen von Laub, Grasschnitt und anderen Gartenabfällen (grob und fein)	Grossflächiges, zeitsparendes Zusammenrechen von Laub, Grasschnitt, Vertikutiergut und anderen Gartenabfällen	Zusammenfegen von Laub, Grasschnitt und anderen Gartenabfällen (grob und fein)
Besonderheiten	Verstellbarer Zinkenabstand	In 2 Teile trennbar für einfaches Aufheben des Rechengutes, zusammenklappbar für platzsparende Aufbewahrung, grosse Verriegelungslasche für einfaches Trennen	Verstellbarer Zinkenabstand in 6 Stufen

combisystem-Rasenpflege



Artikelbezeichnung	combisystem-Rechenbesen ¹	combisystem-Rechenbesen
Artikel-Nr.	3105-20	3101-20
Unverbindliche Preisempfehlung	12.50	17.50
EAN-Code	 4 078500 310505	 4 078500 310109
VE in Stück/Paletteneinheit	5 / 200	5 / 120
Verpackungsform	Aufhänger mit 4-Farb-Infokarte	Aufhänger mit 4-Farb-Infokarte
Abgabe/Info	–	Abgabe nur in kompletter VE
Arbeitsbreite	27 cm	43 cm
Empfohlene Stiellänge	130 cm	130 cm
Materialien	Hochwertiger Kunststoff	Hochwertiger Kunststoff
Einsatzgebiet	Zusammenfegen von Laub und Grasschnitt für kleinere Flächen	Zusammenfegen von Laub, Grasschnitt und anderen Gartenabfällen
Besonderheiten	Leicht, handlich und rasenschonend	Leicht, handlich und rasenschonend

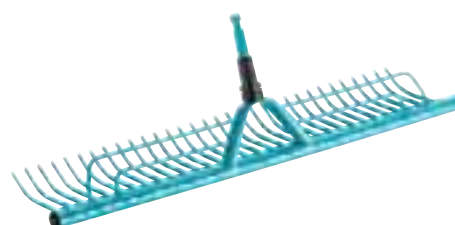

combisystem-Rasenpflege



Artikelbezeichnung	combisystem-Rasenkantenstecher	combisystem-Rasenrechen
Artikel-Nr.	3149-20	3381-20
Unverbindliche Preisempfehlung	33.50	34.50
EAN-Code	 4 078500 314909	 4 078500 338103
VE in Stück/Paletteneinheit	5 / 340	5 / 120
Verpackungsform	4-Farb-Infokarte	Aufhänger mit 4-Farb-Infokarte
Abgabe/Info	–	Abgabe nur in kompletter VE
Arbeitsbreite	–	60 cm
Empfohlene Stiellänge	130 cm	180 cm
Materialien	Aus hochwertigem Qualitätsstahl, Duroplast beschichtet	Aus hochwertigem Qualitätsstahl, Duroplast beschichtet
Einsatzgebiet	Abstechen von Rasenkanten	Säubern des Rasens von Grasschnitt und Laub für kleinere Flächen
Besonderheiten	Kanten angeschärft und gehärtet, stechend und schiebend verwendbar	Mit Grasfangvorrichtung



combisystem-Rasenpflege



Artikelbezeichnung	combisystem-Vertikutier-Boy	combisystem-Schneidrechen
Artikel-Nr.	3395-20	3392-20
Unverbindliche Preisempfehlung	84.95	42.95
EAN-Code	 4 078500 339506	 4 078500 339209
VE in Stück/Paletteneinheit	3 / 66	5 / 120
Verpackungsform	4-Farb-Etikett	Aufhänger mit 4-Farb-Infokarte
Abgabe/Info	–	–
Arbeitsbreite	32 cm	35 cm
Empfohlene Stiellänge	180 cm	180 cm
Materialien	Spezialmesser mit Gleitrücken aus Federstahl, korrosionsgeschützt	Metall
Einsatzgebiet	Beseitigung von Moos, Unkraut und Rasenfilz	Spitze Zinken zur Beseitigung von Moos und Rasenfilz. Runde, eng stehende Zinken zum Rechen von Laub, Unrat und Steinen
Besonderheiten	Leichtes, kraftsparendes Arbeiten durch Hubachse	Verzinkte, geprägte Schneid- und Rechenzinken

combisystem-Rasenpflege



Artikelbezeichnung	combisystem-Rasenlüfter	combisystem-Streuwagen
Artikel-Nr.	3391-20	420-20
Unverbindliche Preisempfehlung	35.95	51.95
EAN-Code	 4 078500 339100	 4 078500 042000
VE in Stück/Paletteneinheit	5 / 135	2 / 34
Verpackungsform	Aufhänger mit 4-Farb-Infokarte	Aufhänger mit 4-Farb-Infokarte
Arbeitsbreite	35 cm	40 cm
Empfohlene Stiellänge	180 cm	130 cm oder 150 cm
Materialien	Metall	–
Einsatzgebiet	Befreien des Rasens von Moos und Rasenfilz sowie Zerkleinern von Erdschollen und zum Einebnen	Ausbringung von Rasendünger
Besonderheiten	Verzinkte, geprägte Schneidzinken	Integrierte Abstreifschiene sorgt für ein gleichmässiges Streubild, 3 Liter Fassungsvermögen, mit Streutabelle für handelsübliche Dünger

combisystem-Bodenbearbeitung



Artikelbezeichnung	combisystem-Kultivator	combisystem-Kultivator	combisystem-Grubber	combisystem-Grubber-Rechen
Artikel-Nr.	3132-20	3135-20	3166-20	3165-20
Unverbindliche Preisempfehlung	15.95	21.50	15.50	16.95
EAN-Code				
VE in Stück/Paletteneinheit	5 / 720	5 / 360	5 / 480	3 / 180
Verpackungsform	Aufhänger mit 4-Farb-Infokarte	Aufhänger mit 4-Farb-Infokarte	Aufhänger mit 4-Farb-Infokarte	Aufhänger mit 4-Farb-Infokarte
Abgabe/Info	–	–	Abgabe nur in kompletter VE	–
Arbeitsbreite	3,6 cm	10 cm	9 cm	9 cm
Empfohlene Stiellänge	130 cm	130 cm	130 cm	130 cm
Materialien	Aus hochwertigem Qualitätsstahl, Duroplast beschichtet	Aus hochwertigem Qualitätsstahl, Duroplast beschichtet	Aus hochwertigem Qualitätsstahl, Duroplast beschichtet	Aus hochwertigem Qualitätsstahl, Duroplast beschichtet
Einsatzgebiet	Pflanzenschonendes Lockern von verkrusteter Erde in engen Reihen	Lockern von leichten bis mittelschweren Böden	Wurzelschonendes Lockern und Lüften des Bodens, besonders geeignet für eng stehende Pflanzen und steinige Böden	2in1 Gerät: Mit dem Grubber das Unkraut im Boden lockern, mit dem Rechen das Unkraut aus dem Beet entfernen
Besonderheiten	–	3 lanzenförmig geprägte Zinken	–	Grubber und Rechen in einem Gerät

combisystem-Bodenbearbeitung



Artikelbezeichnung	combisystem-Häufelpflug GARDINO	combisystem-Unkrauthacke
Artikel-Nr.	3118-20	3113-20
Unverbindliche Preisempfehlung	41.50	20.50
EAN-Code		
VE in Stück/Paletteneinheit	5 / 230	5 / 450
Verpackungsform	Aufhänger mit 4-Farb-Infokarte	Aufhänger mit 4-Farb-Infokarte
Abgabe/Info	–	–
Arbeitsbreite	16 cm	16 cm
Empfohlene Stiellänge	150 cm	150 cm
Materialien	Aus hochwertigem Qualitätsstahl, Duroplast beschichtet	Edelstahlblatt, rostfrei
Einsatzgebiet	Anhäufeln von Kartoffeln und Gemüse. Gleichmässiges und einfaches Ziehen von Furchen	Entfernung von Unkraut
Besonderheiten	Durch Scharspitze leichtes Eindringen in den Boden	Edelstahlblatt, rostfrei

combisystem-Bodenbearbeitung



Artikelbezeichnung	combisystem-Schuffel GARDEX	combisystem-Rübenhacke
Artikel-Nr.	3187-20	3180-20
Unverbindliche Preisempfehlung	19.95	18.50
EAN-Code		
VE in Stück/Paletteneinheit	5 / 930	5 / 540
Verpackungsform	Aufhänger mit 4-Farb-Infokarte	Aufhänger mit 4-Farb-Infokarte
Abgabe/Info	–	–
Arbeitsbreite	14 cm	8 cm
Empfohlene Stiellänge	150 cm	150 cm
Materialien	Aus hochwertigem Qualitätsstahl, Duroplast beschichtet	Edelstahlblatt, rostfrei
Einsatzgebiet	Jäten von Beeten und Wegen	Hacken und Jäten von Unkraut
Besonderheiten	Geprägte Blattunterseite, umlaufend scharfe Kanten	Edelstahlblatt, rostfrei

combisystem-Bodenbearbeitung

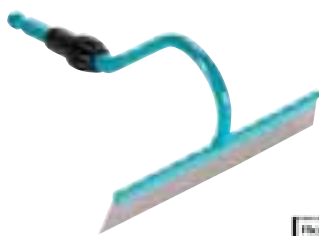

Artikelbezeichnung	combisystem-Rübenhacke	combisystem-Bügelzughacke	combisystem-Bügelzughacke
Artikel-Nr.	3190-20	3192-20	3193-20
Unverbindliche Preisempfehlung	19.50	21.50	22.95
EAN-Code			
VE in Stück/Paletteneinheit	5 / 350	5 / 360	5 / 300
Verpackungsform	Aufhänger mit 4-Farb-Infokarte	Aufhänger mit 4-Farb-Infokarte	Aufhänger mit 4-Farb-Infokarte
Abgabe/Info	–	–	–
Arbeitsbreite	18 cm	12 cm	16 cm
Empfohlene Stiellänge	150 cm	150 cm	150 cm
Materialien	Edelstahlblatt, rostfrei	Edelstahlblatt, rostfrei	Edelstahlblatt, rostfrei
Einsatzgebiet	Hacken und Jäten von Unkraut	Ziehendes Jäten und Lockern	Ziehendes Jäten und Lockern
Besonderheiten	Edelstahlblatt, rostfrei	Doppelbügelkonstruktion für starke Beanspruchung, Edelstahlblatt, rostfrei	Doppelbügelkonstruktion für starke Beanspruchung, Edelstahlblatt, rostfrei

combisystem-Bodenbearbeitung





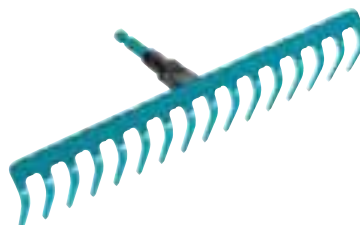
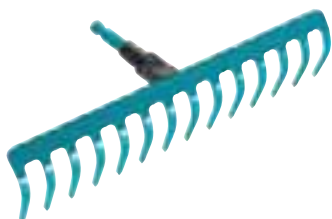

Artikelbezeichnung	combisystem-Kleinrechen	combisystem-Rechen
Artikel-Nr.	3185-20	3177-20
Unverbindliche Preisempfehlung	14.95	21.50
EAN-Code	 4 078500 318501	 4 078500 317702
VE in Stück/Paletteneinheit	5 / 800	5 / 440
Verpackungsform	Aufhänger mit 4-Farb-Infokarte	Aufhänger mit 4-Farb-Infokarte
Abgabe/Info	–	–
Arbeitsbreite	18,5 cm / 10 Zinken	30 cm / 12 Zinken
Empfohlene Stiellänge	130 cm	150 cm
Materialien	Aus hochwertigem Qualitätsstahl, Duroplast beschichtet	
Einsatzgebiet	Vielseitig verwendbar für Kleinarbeiten wie Säubern, Aufrauhern und Einebnen	Vielzweckgerät zum Rechen, Einebnen von Beeten und zur Bodenbearbeitung

combisystem-Bodenbearbeitung



Artikelbezeichnung	combisystem-Rechen	combisystem-Rechen	combisystem-Bügelrechen
Artikel-Nr.	3178-20	3179-20	3168-20
Unverbindliche Preisempfehlung	22.50	23.50	26.50
EAN-Code	 4 078500 317801	 4 078500 317900	 4 078500 316804
VE in Stück/Paletteneinheit	5 / 350	5 / 270	5 / 240
Verpackungsform	Aufhänger mit 4-Farb-Infokarte	Aufhänger mit 4-Farb-Infokarte	Aufhänger mit 4-Farb-Infokarte
Abgabe/Info	–	–	–
Arbeitsbreite	36 cm / 14 Zinken	41 cm / 16 Zinken	36 cm / 14 Zinken
Empfohlene Stiellänge	150 cm	150 cm	150 cm
Materialien	Aus hochwertigem Qualitätsstahl, Duroplast beschichtet		
Einsatzgebiet	Vielzweckgerät zum Rechen, Einebnen von Beeten und zur Bodenbearbeitung		
Besonderheiten	–	–	Doppelbügelkonstruktion für starke Beanspruchung und sichere Führung



Artikelbezeichnung	combisystem-Sternfräse	combisystem-Sternfräse mit Jätmesser	combisystem-Gartenhacke	combisystem-Gartenhacke	combisystem-Gartenhacke
Artikel-Nr.	3196-20	3195-20	3215-20	3218-20	3219-20
Unverbindliche Preisempfehlung	58.50	64.95	18.50	18.50	22.95
EAN-Code	 4 078500 319607	 4 078500 319508	 4 078500 321501	 4 078500 321808	 4 078500 321907
VE in Stück/Paletteneinheit	3 / 102	3 / 60	5 / 680	5 / 770	5 / 360
Verpackungsform	Aufhänger mit 4-Farb-Infokarte	Aufhänger mit 4-Farb-Infokarte	Aufhänger mit 4-Farb-Infokarte	Aufhänger mit 4-Farb-Infokarte	Aufhänger mit 4-Farb-Infokarte
Abgabe/Info	-	-	-	-	-
Arbeitsbreite	14 cm	14 cm	7 cm	7,5 cm	9 cm
Empfohlene Stiellänge	150 cm	150 cm	130 cm	130 cm	130 cm / 150 cm
Materialien	Aus hochwertigem Qualitätsstahl, Duroplast beschichtet, Sternräder verzinkt	Aus hochwertigem Qualitätsstahl, Duroplast beschichtet, Sternräder und Jätmesser verzinkt	Aus hochwertigem Qualitätsstahl, Duroplast beschichtet		
Einsatzgebiet	Bodenvorbereitung zur Ausbringung des Saatgutes		Zum pflanzenschonenden Hacken, Jäten, Lüften, Rillenziehen und Planieren in eng stehenden Kulturen		
Besonderheiten	Speziell geformte Sternräder zur feinen Krümelung der Erde	Speziell geformte Sternräder zur feinen Krümelung der Erde, zusätzlicher Jätbügel zum gleichzeitigen Unkrautjäten, besonders in sandigen Böden	2 Zinken, herzförmiges Blatt	2 Zinken, gerades Blatt	3 Zinken, gerades Blatt, grosses Hackblatt mit spezieller Kontur für leichteres Eindringen in den Boden



combisystem-Reinigung



Artikelbezeichnung	combisystem-Fugenbürste M	combisystem-Fugenbürste K	combisystem 2in1 Fugenkratzer	combisystem 2in1 Fugenkratzer-Aktion	combisystem 3in1 Fugenreiniger
Artikel-Nr.	3605-20	3606-20	3607-20	3607-30	3608-20
Unverbindliche Preisempfehlung	15.50	15.95	18.95	22.95	27.95
EAN-Code	 4 078500 360500	 4 078500 360609	 4 078500 052153	 4 078500 052177	 4 078500 052191
VE in Stück/Paletteneinheit	5 / 625	5 / 625	5 / 690	20 / 200	5 / 570
Verpackungsform	4-Farb-Infokarte	4-Farb-Infokarte	4-Farb-Infokarte	–	4-Farb-Infokarte
Abgabe/Info	–	–	–	Abgabe nur im Display mit 20 Stück, cs-Fugenkratzer + Handgriff	–
Empfohlene Stiellänge	130 / 150 cm	130 / 150 cm	130 / 150 cm	130 / 150 cm	130 / 150 cm
Materialien	Bürstenkörper aus hochwertigem Kunststoff, Borsten aus Spezialstahl für gute Reinigungswirkung	Bürstenkörper aus hochwertigem Kunststoff, Polyester-Borsten	Kopf aus hochwertigem Kunststoff, Messer und Bügel aus Edelstahl		Kopf aus hochwertigem Kunststoff, Messer und Bügel aus Edelstahl, Borsten aus Spezialstahl
Einsatzgebiet	Leichtes Entfernen von Moos in Plattenfugen und Mauerkanten	Leichtes Reinigen von Fugen zwischen Fliesen o. ä. im Haus und auf Terrasse	2in1 Werkzeug: Dünnes Edelstahl-Messer für schmale Fugen, gebogener dreieckiger Edelstahl-Bügel für breite Fugen		3in1 Gerät: Dünnes Edelstahl-Messer für schmale Fugen, gebogener, dreieckiger Edelstahl-Bügel für breite Fugen, Metallborsten zum Entfernen von Moos oder zum Auffegen von bereits entferntem Unkraut
Besonderheiten	Mit Kratzkante	Mit Kratzkante	Spezielle Form des Bügels unterstützt das Entfernen von Unkraut in breiten Fugen, der Bügel kann ausgetauscht werden		Spezielle Form des Bügels unterstützt das Entfernen von Unkraut in breiten Fugen, das Messer kann ausgetauscht werden

combisystem-Reinigung



Artikelbezeichnung	combisystem-Terrassenbesen	combisystem-Strassenbesen	combisystem-Stubenbesen
Artikel-Nr.	3609-20	3622-20	3630-20
Unverbindliche Preisempfehlung	23.95	26.95	25.50
EAN-Code	 4 078500 033701	 4 078500 017381	 4 078500 363006
VE in Stück/Paletteneinheit	5 / 300	5 / 100	5 / 150
Verpackungsform	Aufhänger mit 4-Farb-Infokarte	Aufhänger mit 4-Farb-Infokarte	Aufhänger mit 4-Farb-Infokarte
Abgabe/Info	–	–	–
Arbeitsbreite	32 cm	45 cm	34 cm
Empfohlene Stiellänge	130 / 150 cm	130 / 150 cm	130 / 150 cm
Materialien	Besenkörper aus hochwertigem Kunststoff, elastische Kunststoff-Besteckung	Besenkörper aus hochwertigem Kunststoff, harte und weiche Polypropylen-Besteckung	Besenkörper aus hochwertigem Kunststoff, Besteckung aus hochwertiger Kunststoff-Rosshaar-Mischung
Einsatzgebiet	Säubern von Terrassen	Zusammenfegen von Schmutz im Aussenbereich	Zusammenfegen von Schmutz im Innenbereich
Besonderheiten	–	Mit Kratzkante zum Entfernen von festgetretenem Schmutz oder feuchtem Laub	Möbelschonend durch abgerundete Kanten

<p>1   </p> <p>2  </p>				
Artikelbezeichnung	combisystem-Schrubber	combisystem-Wasserschieber	combisystem-Teichreiniger Vario 2	combisystem-Rollsammler 1,2
Artikel-Nr.	3639-20	3642-20	3230-20	3108-20
Unverbindliche Preisempfehlung	19.50	23.50	32.50	61.95
EAN-Code				
VE in Stück/Paletteneinheit	5 / 150	5 / 260	5 / 170	1 / 24
Verpackungsform	Aufhänger mit 4-Farb-Infokarte	Aufhänger mit 4-Farb-Infokarte	4-Farb-Infokarte	4-Farb-Aufhänger und Infokarte
Abgabe/Info	–	–	–	–
Arbeitsbreite	30 cm	43 cm	–	–
Empfohlene Stiellänge	130 / 150 cm	130 / 150 cm	Empfohlen für combisystem-Alu- und Teleskopstiele	130 / 150 cm
Materialien	Bürstenkörper aus hochwertigem Kunststoff, hochelastische Polypropylen-Besteckung	Gehäuse aus hochwertigem Kunststoff, Abziehlippe aus strapazierfähigem Zellgummi	Aluminium und Kunststoff	Hochwertiger Kunststoff
Einsatzgebiet	Entfernen von Schmutz im Innen- und Aussenbereich	Entfernen von Wasser auf Steinböden und glatten Flächen	Abfischen und Abschöpfen von Laub, Insekten, etc. von der Teichoberfläche	Bequemes Sammeln von Fallobst/ Früchten in verschiedenen Grössen (ca. 4 - 9 cm) mit nur einem Gerät
Besonderheiten	Möbelschonend durch abgerundete Kanten	Doppellippe	Grobmaschiges Netz zum Abfischen, feinmaschiges Netz zum Abschöpfen. Netze einfach auswechselbar, waschmaschinenfest. Feinstufig schwenkbar	Leichtes Entleeren (ohne weitere Hilfsmittel (patentiert)), Schaufelfunktion zum Sammeln einzelner Früchte an schwer erreichbaren Stellen (z. B. neben Bäumen)





Artikelbezeichnung	combisystem-Berensammler	combisystem-Berensammler-Aktion	combisystem-Asthaken
Artikel-Nr.	17400-20	17400-30	17401-20
Unverbindliche Preisempfehlung	22.95	74.95	11.95
EAN-Code			
VE in Stück/Paletteneinheit	2 / 100	20 / 80	5 / 930
Verpackungsform	4-Farb-Infokarte	4-Farb-Infokarte	Aufhänger mit 4-Farb-Infokarte
Abgabe/Info	–	Abgabe nur im Display mit 20 Stück	–
Empfohlener Stiel	combisystem Teleskopstiel zum Arbeiten in Höhen bis zu 5 Metern	–	combisystem Teleskopstiel zum Arbeiten in Höhen bis zu 5 Metern
Material	Langlebiges Kunststoffmaterial (Anteil recycelter Kunststoff: >90 % davon >85 % recycelter Kunststoff aus Hausabfällen, davon >5 % recycelter Kunststoff aus Industrieabfällen)		Hochwertig beschichteter Stahl, Duroplast beschichtet
Einsatzgebiet	Bequemes Einsammeln von Beeren und Steinobst	–	Praktischer Helfer bei der Ernte von Äpfeln und Birnen
Besonderheiten	Der drehbare Aufsatz macht es einfach, eine Vielzahl von Beeren und Steinfrüchten zu pflücken. Inklusive Handgriff, sodass das Gerät auch ohne combisystem-Griff genutzt werden kann	Im Display, Inhalt: 20 Komplettgeräte mit je 1x 3721, 1x 17400	Lösung zum Schütteln der Äste, damit Äpfel und Birnen leicht geerntet werden können. Unterstützung beim Befreien der Äste von Schnee, Herausziehen von abgeschnittenen Ästen sowie das Abstützen voll behangener Äste während der Ernte





Artikelbezeichnung	combisystem-Obstpflücker	combisystem-Obstpflücker-Aktion	combisystem-Winkelbesen ¹	combisystem-Dachrinnenreiniger ¹	combisystem-Dachrinnenreiniger-Aktion ¹
Artikel-Nr.	3115-20	3115-30	3634-20	3651-20	3651-30
Unverbindliche Preisempfehlung	25.95	74.95	31.50	31.50	85.95
EAN-Code					
VE in Stück/Paletteneinheit	5 / 100	20 / 80	5 / 90	5 / 120	12 / 48
Verpackungsform	4-Farb-Infokarte	4-Farb-Infokarte	4-Farb-Infokarte	4-Farb-Infokarte	4-Farb-Infokarte
Abgabe/Info	–	Abgabe nur im Display mit 20 Stück	–	–	Abgabe nur im Display mit 12 Stück
Empfohlener Stiel	combisystem-Teleskopstiele zum Arbeiten bis in ca. 5 m Höhe	–	combisystem-Teleskopstiele zum Arbeiten bis in ca. 5 m Höhe	combisystem-Teleskopstiele zum Arbeiten bis in ca. 5 m Höhe	–
Materialien	Vollkunststoff-Ausführung	–	Gehäuse aus hochwertigem Kunststoff. Hochwertige Kunststoff-Besteckung	Gehäuse und Schaber aus hochwertigem Kunststoff. Bürste mit stabiler Kunststoff-Besteckung	–
Einsatzgebiet	Bequemes Pflücken von Obst	–	Entfernen von Spinnweben, etc. vor allem in Eckbereichen	Säubern und Ausräumen von Dachrinnen	–
Besonderheiten	Zähne zwischen den Öffnungen zum leichten Pflücken. Individuelle Einstellung des Arbeitswinkels mit Schnellverschluss. Mit Handgriff - Einsatz auch ohne combisystem-Stiel möglich. Fangbeutel aus Netzmaterial zur leichten Erkennbarkeit des Inhalts	Im Display. Inhalt: 20 Komplettgeräte mit je 1 x 3721, 1 x 3115	Individuelle Einstellung des Arbeitswinkels mit Schnellverschluss. Mit Handgriff - Einsatz auch ohne combisystem-Stiel möglich	2 Schaber für effiziente Schmutzentfernung. Original GARDENA System-Anschluss für Reinigung mit Wasser. Stabile Borsten für gute Reinigungswirkung, speziell in Verbindung mit Wasser. Individuelle Einstellung des Arbeitswinkels mit Schnellverschluss. Mit Handgriff - Einsatz auch ohne combisystem-Stiel möglich.	Im Display. Inhalt: 12 Komplettgeräte mit je 1 x 3721, 1 x 3651



combisystem-Baumscheren

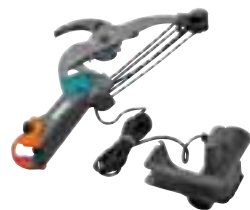

Artikelbezeichnung	combisystem-Amboss-Baumschere	combisystem-Bypass-Baumschere	combisystem-Bypass-Baumscheren-Aktion
Artikel-Nr.	297-20	298-20	298-30
Unverbindliche Preisempfehlung	79.95	79.95	115.00
EAN-Code			
VE in Stück/Paletteneinheit	4 / 96	4 / 96	12 / 48
Verpackungsform	4-Farb-Infokarte mit Kunststoff-Klingenschutz	4-Farb-Infokarte mit Kunststoff-Klingenschutz	4-Farb-Infokarte mit Kunststoff-Klingenschutz
Abgabe/Info	–	–	Abgabe nur im Display mit 12 Stück
Max. schneidbarer Ast-Ø	35 mm	35 mm	35 mm
Schneidprinzip	Amboss	Bypass	Bypass
Länge Zugseil	4,7 m	4,7 m	4,7 m
Empfohlener Stiel	combisystem-Teleskopstiele	combisystem-Teleskopstiele	Inkl. combisystem Teleskopstiel 210 - 390 cm (Art.-Nr. 3721)
Materialien	Gehärtetes, antihafbeschichtetes Messer für sauberen, exakten Schnitt		
Einsatzgebiet	Bequeme Entfernung von trockenen, verholzten Ästen in grösseren Höhen	Bequeme Entfernung von frischen Ästen in grösseren Höhen	Bequeme Entfernung von frischen Ästen in grösseren Höhen
Besonderheiten	Ernorme Kraftersparnis durch 5-fache Rollenübersetzung (+ 60 % Power), Asteinhängung, Messergeometrie für definierte Asteinhängung, Sicherheitsbügel, Zugseil reissfest, Flaschenzugmechanik, Inkl. D-Griff für kraftvolles, angenehmes Arbeiten, D-Griff mit Seilaufbewahrung, Fixierung für Seilende, Einsatz auch als Handschere möglich		

combisystem-Gartensägen



Artikelbezeichnung	combisystem-Bügelsäge	combisystem-Gartensäge 300 PP	combisystem-Garten-säge 300 PP-Aktion	combisystem-Garten-säge 300 PP gebogen 1	combisystem-Garten-säge 300 P gebogen
Artikel-Nr.	691-20	8737-20	8737-32	8738-20	8739-20
Unverbindliche Preisempfehlung	45.50	38.95	81.95	43.95	51.95
EAN-Code					
VE in Stück/Paletteneinheit	5 / 180	6 / 324	15 / 60	6 / 324	6 / 324
Verpackungsform	4-Farb-Infosleeve	4-Farb-Infokarte	4-Farb-Infokarte	4-Farb-Infokarte	4-Farb-Infokarte
Abgabe/Info	–	–	Abgabe nur im Display mit 15 Stück	–	–
Blattlänge	350 mm	325 mm	325 mm	315 mm	340 mm
Zahnung	Feinschnittzahnung	Geschränkte Zahnung	Geschränkte Zahnung	Geschränkte Zahnung	Präzisionszahnung im 3-fach- Schliiff (Zug)
Empfohlener Stiel	combisystem-Teleskopstiel Art.-Nr. 3721 oder 3720		Im Display. Inhalt: 15 Komplettgeräte mit je 1x Säge 8737 und 1x Teleskopstiel 3721	combisystem-Teleskopstiel Art.-Nr. 3721 oder 3720	
Einsatzgebiet	Einsatz als Handsäge oder in Verbindung mit combisystem-Stielen				
Besonderheiten	Sägeblatt um 360° drehbar, verdrehsichere Sägeblattnretterung, nachstellbare Blattspannung	Zug/ Druck-Säge		Zug-Säge	Weniger Kraftaufwand dank Präzisionszahnung Zug-Säge

Detailliertere Informationen zu den Produkten auf Seite 232 und 235.

combisystem-Aktionen



The mark of responsible forestry

Artikelbezeichnung	combisystem-Schaufel-Rechen-Aktion	combisystem-Kunststoff-Fächerbesen XXL vario-Aktion	combisystem-Komplettangebot	combisystem-Fächerbesen-Aktion	combisystem-Kunststoff-Verstellbesen-Aktion
Artikel-Nr.	3120-30	3107-30	3081-20	3022-20	3099-30
Unverbindliche Preisempfehlung	40.50	46.95	43.95	28.50	32.95
EAN-Code					
VE in Stück/Paletteneinheit	10 / 30	20 / 60	20 / 60	20 / 60	20 / 60
Verpackungsform	Im Display	Im Display	Im Display	Im Display	Im Display
Abgabe/Info	Abgabe nur im Display mit 10 Stück	Abgabe nur im Display mit 20 Stück	Abgabe nur im Display mit 20 Stück	Abgabe nur im Display mit 20 Stück	Abgabe nur im Display mit 20 Stück
Produktinfo	Siehe Artikel 3120 und 3723	Siehe Artikel 3107 und 3723	Siehe Artikel 3622, 3101 und 3723	Siehe Artikel 3102 und 3723	Siehe Artikel 3099 und 3723
Inhalt	10 Komplettgeräte mit je 1 x 3120, 1 x Holzstiel 130 cm FSC® 100 %	20 Komplettgeräte mit je 1 x 3107, 1 x Holzstiel 130 cm FSC® 100 %	20 Komplettgeräte mit je 1 x 3622, 1 x 3101, 1 x Holzstiel 130 cm FSC® 100 %	20 Komplettgeräte mit je 1 x 3102, 1 x Holzstiel 130 cm FSC® 100 %	20 Komplettgeräte mit je 1 x 3099, 1 x Holzstiel 130 cm FSC® 100 %

combisystem-Aktionen



The mark of responsible forestry

Artikelbezeichnung	combisystem-Komplettangebot (Rechenbesen, Grubber, Stiel, Geräteleiste Flex)	combisystem-Rechenbesen-Aktion	combisystem-Fächerbesen XXL-Aktion	combisystem-Rechen-Aktion	combisystem-Komplettangebot
Artikel-Nr.	17353-20	3020-23	3015-20	3024-20	3004-20
Unverbindliche Preisempfehlung	59.95	24.95	28.95	27.95	41.95
EAN-Code					
VE in Stück/Paletteneinheit	20 / 40	20 / 60	20 / 40	20 / 60	20 / 60
Verpackungsform	Im Display / Geräteleiste Flex und Einzelstecker in 4-farbigem Displaykarton	Im Display	Im Display	Im Display	Im Display
Abgabe/Info	Abgabe nur im Display mit 20 Stück	Abgabe nur im Display mit 20 Stück	Abgabe nur im Display mit 20 Stück	Abgabe nur im Display mit 20 Stück	Abgabe nur im Display mit 20 Stück
Produktinfo	Siehe Artikel 3101, 3106, 3723	Siehe Artikel 3101 und 3723	Siehe Artikel 3106 und 3723	Siehe Artikel 3177 und 3723	Siehe Artikel 3166, 3177 und 3723
Inhalt	20 Komplettgeräte mit je 1 x 3101, 1 x 3166, 1 x Holzstiel 130 cm FSC® 100 %, 1 x Geräteleiste Flex, 3 x Einzelstecker	20 Komplettgeräte mit je 1 x 3101, 1 x Holzstiel 130 cm FSC® 100 %	20 Komplettgeräte mit je 1 x 3106, 1 x Holzstiel 130 cm FSC® 100 %	20 Komplettgeräte mit je 1 x 3177, 1 x Holzstiel 130 cm FSC® 100 %	20 Komplettgeräte mit je 1 x 3166, 1 x 3177, 1 x Holzstiel 130 cm FSC® 100 %

combisystem-Aktionen



The mark of responsible forestry



Artikelbezeichnung	combisystem-Fugenbürsten M-Aktion	combisystem-Strassenbesen-Aktion ¹
Artikel-Nr.	3605-30	3622-30
Unverbindliche Preisempfehlung	26.50	32.50
EAN-Code		
VE in Stück/Paletteneinheit	30 / 90	20 / 60
Verpackungsform	Im Display	Im Display
Abgabe/Info	Abgabe nur im Display mit 30 Stück	Abgabe nur im Display mit 20 Stück
Produktinfo	Siehe Artikel 3605 und 3723	Siehe Artikel 3622 und 3723
Inhalt	30 Komplettgeräte mit je 1 x 3605, 1 x Holzstiel 130 cm FSC® 100 %	20 Komplettgeräte mit je 1 x 3622, 1 x Holzstiel 130 cm FSC® 100 %

combisystem-Aktionen



The mark of responsible forestry



Artikelbezeichnung	combisystem-Fugenkratzer-Aktion	combisystem-Rollensammler-Aktion ^{1,2}
Artikel-Nr.	3001-20	3108-30
Unverbindliche Preisempfehlung	23.50	67.95
EAN-Code		
VE in Stück/Paletteneinheit	30 / 90	10 / 20
Verpackungsform	Im Display	Im Display
Abgabe/Info	Abgabe nur im Display mit 30 Stück	Abgabe nur im Display mit 10 Stück
Produktinfo	Siehe Artikel 8927 und 3723	Siehe Artikel 3108 und 3723
Inhalt	30 Komplettgeräte mit je 1 x 8927 (jedoch ohne Handgriff), 1 x Holzstiel 130 cm FSC® 100 %	10 Komplettgeräte mit je 1 x 3108, 1 x Holzstiel 130 cm FSC® 100 %

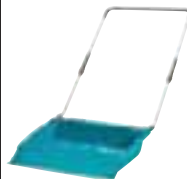

Artikelbezeichnung	Kleinstreuer S	Kleinstreuer S-Aktion	Schneewanne ²	Schneewannen-Aktion ²	combisystem-Schneeschieber KST 40 ^{1,2}	combisystem-Schneeschieber KST 50 ^{1,2}
Artikel-Nr.	3255-20	3255-30	3260-20	3260-30	3240-20	3241-20
Unverbindliche Preisempfehlung	14.95	14.95	129.00	129.00	24.95	28.50
EAN-Code						
VE in Stück/Paletteneinheit	15 / 180	30 / 120	1 / 6	14 / 14	4 / 48	4 / 48
Verpackungsform	4-Farb-Infokarte	4-Farb-Infokarte	4-Farb-Displaykarton	4-Farb-Infokarte	Aufhänger mit 4-Farb-Infokarte	Aufhänger mit 4-Farb-Infokarte
Abgabe/Info	Abgabe nur in kompletter VE	Abgabe nur im Display mit 30 Stück	–	Abgabe nur im Display mit 14 Stück	–	–
Arbeitsbreite	–	–	70 cm	70 cm	40 cm	50 cm
Empfohlene Stiellänge	–	–	–	–	combisystem-ergoline Aluminiumstiel 130 cm (Art.-Nr. 3734)	
Kante	–	–	Langlebige und robuste Stahlkante, verzinkt	Langlebige und robuste Stahlkante, verzinkt	Geräuscharme, hoch abriebfeste Kunststoffkante, schonend zum Untergrund. Ideal für alle Böden, besonders geeignet für unebene Flächen wie Naturstein-, Pflaster- oder Fliesenböden	
Breiter Rand für hohe Stabilität	–	–	•	•	•	•
Hohe Seitenränder verhindern ungewolltes seitliches Abrutschen des Schnees	–	–	•	•	•	•
Breite Rippen für gute Gleiteigenschaften	–	–	•	•	•	•
Feine Oberflächenstruktur, damit der Schnee besser abrutschen kann	–	–	•	•	•	•
Materialien	Hochwertiger Kunststoff		Hochwertiger Kunststoff; bis -40°C kälteschlagfest und resistent gegen Streusalz		Hochwertiger Kunststoff; bis -40°C kälteschlagfest und resistent gegen Streusalz	
Einsatzgebiet	Einfaches Ausbringen von Dünger und Winterstreugut auf kleineren Flächen		Bequeme Schneeräumung auf grösseren Flächen		Räumen von Schnee	
Besonderheiten	Einzigartiges Dosiersystem Einfaches Verstellen über grossen Verstellknopf, z. B. beim Arbeiten mit Handschuhen Leichtes Öffnen durch Bajonettverschluss Behälter liegt gut in der Hand durch Griffmulden auf 2 Seiten Füllmenge: Sand: ca. 1,7 kg Streusalz: ca. 1,4 kg Splitt: ca. 1,65 kg Dünger: ca. 1,3 kg		Individuelle Anpassung an die Körpergrösse durch 3-stufige Teleskopierung des Gestänges (ca. 30 cm) Kälteisolierende Kunststoffummantelung des Griffbügels Bequemes Abkippen des Schnees durch zusätzliche Griffe Leichtes Eindringen in Schnee über definierte Trittkante Mehr Stabilität durch zusätzliche Verstärkung im Trittbereich Platzsparende Aufbewahrung: Gestänge demontieren (ohne Werkzeug) und unter der Wanne einstecken		Optimaler Winkel des Blattes für perfekte Räumergebnisse	



Artikelbezeichnung	combisystem-Schneeschieber ES 40	combisystem-Schneeschieber ES 50 ¹	combisystem-Stossscharre 15 ¹	combisystem-Stossscharre 30 ¹
Artikel-Nr.	3242-20	3243-20	3250-20	3251-20
Unverbindliche Preisempfehlung	26.95	31.00	15.95	19.95
EAN-Code				
VE in Stück/Paletteneinheit	4 / 48	4 / 48	5 / 500	5 / 255
Verpackungsform	Aufhänger mit 4-Farb-Infokarte	Aufhänger mit 4-Farb-Infokarte	Aufhänger mit 4-Farb-Infokarte	Aufhänger mit 4-Farb-Infokarte
Abgabe/Info	–	–	–	–
Arbeitsbreite	40 cm	50 cm	15 cm	30 cm
Empfohlene Stiellänge	combisystem-ergoline Aluminiumstiel 130 cm (Art.-Nr. 3734)		combisystem-ergoline Aluminiumstiel 130 cm (Art.-Nr. 3734)	
Kante	Besonders langlebige und widerstandsfähige Edelstahlkante. Speziell geeignet für glatte Flächen, z. B. Beton oder Asphalt		–	
Breiter Rand für hohe Stabilität	•		–	
Hohe Seitenränder verhindern ungewolltes seitliches Abrutschen des Schnees	•		–	
Breite Rippen für gute Gleiteigenschaften	•		–	
Feine Oberflächenstruktur, damit der Schnee besser abrutschen kann	•		–	
Materialien	Hochwertiger Kunststoff; bis -40°C kälteschlagfest und resistent gegen Streusalz		Federstahlblatt, auswechselbar	
Einsatzgebiet	Räumen von Schnee		Leichtes Entfernen von Eisplatten und festgetretenem Schnee. Auch ganzjährig zum Entfernen von Schmutz	
Besonderheiten	Optimaler Winkel des Blattes für perfekte Räumergebnisse		Blatt auswechselbar	



Schneewanne

Bequeme Schneeräumung auf grösseren Flächen. Anpassung an die Körpergrösse durch teleskopierbares Gestänge. Platzsparende Aufbewahrung.



combisystem-Schneeschieber

Sauberes Räumen von Schnee. Wahlweise mit geräuscharmer, hoch abriebfester Kunststoffkante oder widerstandsfähiger Edelstahlkante.



Kleinstreuer

Einfaches Ausbringen von Dünger und Winterstreugut. Mit einzigartigem Dosiersystem.

GARDENA Streuwagen

Innovativ und komfortabel – mühelos zum schönen Rasen

Für jede Gartengrösse und Anwendung das passende Modell.

Kein Nachrieseln mehr! Manuelles Öffnen und Schliessen verhindert unbeabsichtigtes Austreten von Streugut.

Rotationstechnik für effiziente und schnelle Ausbringung.



Geeignet zum Säen und Düngen. Ganzjährig einsetzbar, auch zum Ausbringen von Streusalz.



Kleinstreuer S

Zum punktuellen Ausbringen von Streugut.



Handstreuer M

Ideal für kleinere bis mittlere Rasenflächen und city Gärten. Schnell und einfach durch intuitiven Kurbelmechanismus.



Streuwagen L

Für den mittelgrossen Garten. Kein unbeabsichtigtes Austreten von Streugut. Griff mit Auf- / Zu-Funktion. Patentierte Verschlussleiste mit Weichkunststoff Lippe. Ergonomische Mengeneinstellung in aufrechter Körperhaltung.







Streuwagen XL

Für grössere Gärten. Bis zu ca. 6 m Wurfweite für komfortable Ausbringung auf grossen Flächen. Randgenaues Streuen durch seitlich abgrenzbare Wurfweite.

Streuer



Artikelbezeichnung	Kleinstreuer S ²	Kleinstreuer S-Aktion ²	Handstreuer M ¹	Handstreuer M-Aktion ¹
Artikel-Nr.	3255-20	3255-30	431-20	431-30
Unverbindliche Preisempfehlung	14.95	14.95	28.50	28.50
EAN-Code	 4 078500 017428	 4 078500 325530	 4 078500 033121	 4 078500 033145
VE in Stück/Paletteneinheit	15 / 180	30 / 120	4 / 72	18 / 72
Verpackungsform	4-Farb-Infokarte	4-Farb-Infokarte	4-Farb-Infosleeve	4-Farb-Infosleeve
Abgabe/Info	Abgabe nur in kompletter VE	Abgabe nur im Display mit 30 Stück	Abgabe nur in kompletter VE	Abgabe nur im Display mit 18 Stück
Wurfweite / Streubreite	–	–	0,5 m - 2 m / 1 m - 4 m (abhängig von Kurbeldrehzahl und Art des Streuguts)	
Fassungsvermögen	1,2 l		1,8 l	
Empfohlene Rasenfläche bis ca.	–	–	bis ca. 100 m ²	
Gleichmässige Ausbringung durch	Verstellbare Streuscheibe		Freilaufende Rotations-scheibe	
Auf-/Zu-Mechanismus	–	–	per Daumen Auslösetaste	
Ergonomische Mengeneinstellung	–	–	4-stufig am Griff	
Ausbringung von Feststoffdünger und Düngergranulaten	•	•	•	•
Ausbringung von Rasensamen und Streusalz	•	•	•	•
Ausbringung von Eisensulfat, Sand und pulverförmigem Streugut	–	–	–	–
Streuguttabelle / Einstell-Empfehlung	–	–	Einstellempfehlung in Bezug auf Korngrösse	
Praktische Aufbewahrung	Platzsparend im Regal			
Einfache Reinigung	Mit Wasser ausspülen			
Materialien	Hochwertiger Kunststoff		Hochwertiger Kunststoff, korrosionsbeständig und bruchfest	
Einsatzgebiet	Einfaches Ausbringen von Dünger und Winterstreugut auf kleineren Flächen		Zum Ausbringen von Dünger, Samen und Streusalz	
Besonderheiten	Einzigartiges Dosiersystem, einfaches Verstellen über grossen Verstellknopf, z. B. beim Arbeiten mit Handschuhen, leichtes Öffnen durch Bajonettverschluss, Behälter liegt gut in der Hand durch Griffmulden auf 2 Seiten. Füllmenge: Sand: ca. 1,7 kg Streusalz: ca. 1,4 kg Splitt: ca. 1,65 kg Dünger: ca. 1,3 kg		Ergonomische Griffposition, ganzjährig einsetzbar, einfaches und schnelles Ausbringen von Streugut. Füllmenge: Dünger: ca. 1,65 kg Streusalz: ca. 2,0 kg Samen: ca. 1,0 kg	



Einfaches Ausbringen von Dünger und Winterstreugut. Mit einzigartigem Dosier-System.



Ergonomischer Griff – durch mittig gelagerten Schwerpunkt. Einfach und schnell – intuitiver Kurbelmechanismus.

Streuwagen



Artikelbezeichnung	combisystem-Streuwagen ²	Streuwagen L ¹	Streuwagen L-Aktion ¹	Streuwagen XL ¹
Artikel-Nr.	420-20	432-20	432-30	436-20
Unverbindliche Preisempfehlung	51.95	54.95	54.95	119.00
EAN-Code				
VE in Stück/Paletteneinheit	2 / 34	1 / 24	8 / 16	1 / 8
Verpackungsform	4-Farb-Infokarte	4-Farb-Displaykarton	4-Farb-Displaykarton	4-Farb-Displaykarton
Abgabe/Info	–	–	–	–
Wurfweite / Streubreite	40 cm	45 cm		1,5 m - max. 6 m (abhängig von Gehgeschwindigkeit und Art des Streuguts)
Fassungsvermögen	3 l	12,5 l		18 l
Empfohlene Rasenfläche bis ca.	100 m ²	400 m ²		800 m ²
Gleichmässige Ausbringung durch	Integrierte Abstreifschiene	Spezial-Streuwalze		Freilaufende Rotations-scheibe
Auf-/Zu-Mechanismus	–	Per Griff Auslösung		
Ergonomische Mengeneinstellung	–	In aufrechter Körperposition		
Ausbringung von Feststoffdünger und Düngergranulaten	•	•	•	•
Ausbringung von Rasensamen und Streusalz	–	•	•	•
Ausbringung von Eisensulfat, Sand und pulverförmigem Streugut	–	•	•	–
Dosier-Einstellung	–	Mehrstufig am Griff		
Mit Stollenprofil	–	•	•	•
Mit Streuguttabelle	•	Unter www.gardena.com abrufbar		Einstellempfehlung in Bezug auf Korngrösse
Zweiradantrieb	•	•	•	•
Mit Kugellager	–	•	•	–
Stabiler U-Bügel mit Griff	–	•	•	•
Empfohlene Stiellänge	130 cm / 150 cm	–	–	–
Praktische Aufbewahrung	•	• (stehend oder hängend)		
Einfache Reinigung		Mit Wasser		
Materialien	Hochwertiger Kunststoff, korrosionsbeständig und bruchfest	Hochwertiger Kunststoff, korrosionsbeständig und bruchfest. Stabiler Aluminium Bügel, Edelstahl Drahtseil		
Einsatzgebiet	Zum Ausbringen von Rasendünger	Ganzjährig universell einsetzbar. Zum Ausbringen von Dünger, Samen, Kalk, Streusalz und Sand	Ganzjährig einsetzbar. Zum Ausbringen von Dünger, Samen, Streusalz	
Besonderheiten	Passend für alle combisystem - Stiele	Verschluss Schieber mit Dichtlippe zum zuverlässigen Verschliessen des Behälters. Abdeckklappe zum einfachen Entleeren und Reinigen.		Extra grosse Wurfweite für Zeitersparnis. Mit Abdeckblende für randnahes Streuen und saubere Anwendung



Kein unbeabsichtigtes Austreten von Streugut – patentierter Verschlusschieber mit Weichkstoff Lippe

Exaktes Streuen im Randbereich – mit Abdeckblende

GARDENA Pump- und Drucksprüher



*Nach Registrierung unter gardena.com/registration innerhalb von 3 Monaten nach Kauf. Garantiebedingungen unter gardena.com/warranty

Achtsame Pflanzenpflege in Haus und Garten

Ob zur Feinbewässerung, zur Ausbringung von Dünger oder für Pflanzenschutzmittel – Gartenliebhaber finden für alle diese Anwendungen und für jeden Anspruch das richtige Modell im GARDENA Pump- und Drucksprühersortiment.



Ganzjährige Nutzung

Vielseitige Sprühgeräte für Garten und Haushalt



450 ml

0,75 l/
1,0 l

1,25 l



Setzlinge ziehen



Indoor



Balkon/Stadtgarten



5l



Outdoor Comfort



5l



Outdoor Plus & EasyPump



12l



Outdoor XL

Neue Ideen erweitern das Anwendungsspektrum und vereinfachen die Nutzung:



Setzlinge ziehen

Mit dem richtigen Produkt von Anfang an.



Filter im Lieferumfang enthalten

Zum Einfüllen von natürlichen, selbstgemischten Flüssigkeiten.



Akkubetrieben

Leistungsstarker Li-Ion-Akkubetrieb – automatische Druckerzeugung ohne manuelles Pumpen.



Artikelbezeichnung	Softsprüher 0,45 l	Pumpsprüher 0,75 l	Pumpsprüher 0,75 l - Aktion	Pumpsprüher 1 l	Pumpsprüher 1 l EasyPump
Artikel-Nr.	11102-20	11110-20	11110-30	11112-20	11114-20
Unverbindliche Preisempfehlung	9.95	11.95	11.50	14.50	26.95
EAN-Code					
VE in Stück/Paletteneinheit	12 / 216	6 / 180	45 / 180	6 / 156	4 / 156
Verpackungsform	4-Farb-Produktanhänger	4-Farb-Produktanhänger	4-Farb-Produktanhänger	4-Farb-Produktanhänger	4-Farb-Infosleeve
Abgabe/Info	–	–	Abgabe nur im Display mit 45 Stück	–	–
Füllmenge	0,45 Liter	0,75 Liter		1 Liter	1 Liter
Vollmessingdüse	–	•		–	•
360°-Funktion	•	–		–	•
Stufenlos verstellbare Sprühdüse	–	•		–	•
Einfaches Befüllen/Entleeren	–	•		Zweite Öffnung mit zusätzlicher Dosierkappe	
Filter am Saugschlauch	•	•		–	•
Füllstandsanzeige	Transluzent				
Einsatzgebiet	Setzlinge	Indoor		Indoor	
Energieversorgung	–	–		–	2 AA-Batterien (nicht im Lieferumfang enthalten)
Akku-Laufzeit	–	–		–	Sprühnebel max. 4,5 Std Sprühstrahl max. 4 Std.
Besonderheiten	Zusätzliche Sprühdüse, Aufbewahrungslösung für die zweite Düse, ideal für Setzlinge, schonende und sanfte Bewässerung	–		Zweite Öffnung für einfaches: – Befüllen – Beimischen – Entleeren	Komfortabel, akkubetrieben, kein Pumpen erforderlich

Neue Ideen erweitern das Anwendungsspektrum und vereinfachen die Nutzung:



3in1: Einfaches Beimischen, Befüllen und Entleeren

Zweite Öffnung mit Dosierkappe.



Funktioniert in jeder Position

360°-Funktion.



Füllstandsanzeige

Transluzent. Für einfaches Abmessen und Dosieren.



Artikelbezeichnung	Drucksprüher 1,25 l	Drucksprüher 1,25 l - Aktion	Drucksprüher 5 l Comfort	Drucksprüher 5 l Comfort-Aktion
Artikel-Nr.	11120-20	11120-30	11130-20	11130-30
Unverbindliche Preisempfehlung	31.50	31.50	39.50	39.50
EAN-Code				
VE in Stück/Paletteneinheit	4 / 96	24 / 96	8 / 40	16 / 40
Verpackungsform	4-Farb-Produktanhänger	4-Farb-Produktanhänger	4-Farb-Etikett verschrumpft	4-Farb-Etikett verschrumpft
Abgabe/Info	–	Abgabe nur im Display mit 24 Stück	–	Abgabe nur im Display mit 16 Stück
Füllmenge	1,25 Liter		5 Liter	
360°-Funktion	•		–	
Einfaches Befüllen/Entleeren	Zweite Öffnung mit zusätzlicher Dosierkappe		Grosse Trichteröffnung (120 mm)	
Max. Betriebsdruck	3 bar		3 bar	
Stufenlos verstellbare Sprühdüse	•		•	
Sicherheitsüberdruckventil	•		•	
Ergonomischer Griff	• (inkl. End-Anschlagspuffer)		•	
Füllstandsanzeige	•		•	
Schlauchlänge	–		150 cm	
Integrierter Filter	• (im Saugschlauch)		• (im Aluminiumrohr)	
Filter für selbstgemischte Flüssigkeiten	–		• im Lieferumfang enthalten	–
Impulsauslöser mit Ein/Aus-Arretierung	–		•	
Schultertragegurt	–		•	
Max. zulässige Betriebstemperatur	40 °C		40 °C	
Material Sprühdüse	Messing		Hochwertiger Kunststoff mit Messingplatte	
Sprühlanzenhalterung	–		•	
Einsatzgebiet	Balkon/Stadtgarten		Pflanzenpflege, -schutz und -düngung	
Besonderheiten	Abwinkelbare 90° Düse für unter Blatt-Anwendung, integrierte Fingermulden für Griffigkeit beim Öffnen		Integrierte Trittplatten mit Düsenschutz	

Neue Ideen erweitern das Anwendungsspektrum und vereinfachen die Nutzung:



Für einfaches Befüllen

Grosse Trichteröffnung.



Integrierte Trittplatten

Für ergonomisches Pumpen und Düsenschutz.

Drucksprüher



Artikelbezeichnung	Drucksprüher 5 l Comfort + Pumpsprüher 0,75 l - Aktion	Drucksprüher 5 l Plus	Drucksprüher 5 l EasyPump	Rückenspritzgerät 12 l	Rückenspritzgerät 12 l Plus
Artikel-Nr.	11134-30	11138-20	11136-20	11140-20	11142-20
Unverbindliche Preisempfehlung	52.95	69.95	105.00	115.00	169.00
EAN-Code					
VE in Stück/Paletteneinheit	12 / 30	3 / 18	3 / 18	1 / 16	1 / 16
Verpackungsform	4-Farb-Etikett, verschrumpft	4-Farb-Displaykarton	4-Farb-Displaykarton	4-Farb-Displaykarton	4-Farb-Displaykarton
Abgabe/Info	Abgabe nur im Display mit 12 Stück	–	–	–	–
Akku-Laufzeit	–	–	Sprühnebel max. 2 Std Stechstrahl max. 1 Std	–	–
Akku-Technologie	–	–	Li-Ion	–	–
Akku-Leistung	–	–	4,2 V max., integriert/2,0 Ah	–	–
Füllmenge	5 Liter + 0,75 Liter	5 Liter	5 Liter	12 Liter	12 Liter
Einfaches Befüllen/Entleeren	Grosse Trichteröffnung (120 mm)	Zweite Öffnung mit zusätzlichem Beimischgehäuse		Grosse Öffnung	Grosse Öffnung
Max. Betriebsdruck	3 bar	3 bar	3 bar	–	–
Stufenlos verstellbare Sprühdüse	•	•	•	•	•
Abwinkelbare Düse	–	•	•	–	–
Sicherheitsüberdruckventil	•	•	•	–	–
Ergonomischer Griff	•	•	•	•	•
Schlauchlänge	150 cm	150 cm	150 cm	125 cm	125 cm
Integrierter Filter	• (im Aluminiumrohr)	• (im Aluminiumrohr)	• (im Aluminiumrohr)	• (im Aluminiumrohr)	• (im Aluminiumrohr)
Filter für selbstgemischte Flüssigkeiten	–	• im Lieferumfang enthalten	• im Lieferumfang enthalten	• im Lieferumfang enthalten	• im Lieferumfang enthalten
Impulsauslöser mit Ein/Aus-Arretierung	•	•	•	–	–
Schultertragegurt	•	• (gepolstert)	• (gepolstert)	• (auf beiden Seiten montierbar)	• (auf beiden Seiten montierbar)
Zweiter Griff	–	• (inkl. Schlauchaufbe- wahrung)	• (inkl. Schlauchaufbe- wahrung)	–	–
Max. zulässige Betriebstemperatur	40 °C	40 °C	40 °C	35 °C	35 °C
Material Sprühdüse	Hochwertiger Kunststoff mit Messingplatte	Messing		Messing	Messing
Teleskopsprühlanze	–	•	•	•	•
Füllstandsanzeige	•	•	•	•	•
Sprühlanzenhalterung	•	•	•	•	•
Mit Druckmanometer	–	–	–	•	•
Einsatzgebiet	Pflanzenpflege, -schutz und -düngung	Pflanzenpflege, -schutz und -düngung	Pflanzenpflege, -schutz und -düngung	Pflanzenpflege, -schutz und -düngung	Pflanzenpflege, -schutz und -düngung
Besonderheiten	Integrierte Trittschienen mit Düsenchutz	Zweite Öffnung für einfaches: – Befüllen – Beimischen – Entleeren Inkl. Trittschienen mit Düsenchutz, Teleskopsprühlanze, abwinkelbare Düse	Zweite Öffnung für einfaches: – Befüllen – Beimischen – Entleeren Inkl. Trittschienen mit Düsen- schutz, Teleskopsprühlanze, abwinkelbare Düse, kein Pumpen erforderlich, einfache Bedienung ohne Kraftaufwand	Für Rechts- und Links- händer geeignet, Teleskopsprühlanze, zum Ausbringen von Flüssigkeit in grösseren Mengen, rückenschonende Form	Für Rechts- und Links- händer geeignet, Teleskopsprühlanze, zum Ausbringen von Flüssigkeit in grösseren Mengen, rückenschonende Form
Lieferung	–	–	Inkl. USB-Kabel ohne Netzteil (Akku im Produkt integriert)	–	–



Artikelbezeichnung	Sprühkegel	Verlängerungsrohr	Teleskoprohr	Filter
Artikel-Nr.	11150-20	11152-20	11154-20	11156-20
Unverbindliche Preisempfehlung	22.50	13.50	38.95	5.95
EAN-Code				
VE in Stück/Paletteneinheit	4 / 192	4 / 2000	4 / 1360	8 / 3072
Verpackungsform	Aufkleber	Anhänger mit 4-Farb-Infokarte	Anhänger mit 4-Farb-Infokarte	4-Farb-Infokarte
Abgabe/Info	–	–	–	–
Länge	–	50 cm	60–100 cm	–
Kompatibel mit	Art.-Nr. 11130, 11134, 11136, 11138	Art.-Nr. 11130, 11134, 11136, 11138, 822, 823, 824, 828, 867, 869	Art.-Nr. 11130, 11134, 11136, 11138, 822, 823, 824, 828, 867, 869	Art.-Nr. 11120, 11130, 11134, 11136, 11138, 822, 823, 824, 828, 867, 869
Besonderheiten	Verhindert, dass Sprühnebel weggeblasen wird	–	–	Zum Einfüllen von selbstgemischten, natürlichen Flüssigkeiten



GARDENA Gartenhandschuhe

Für jede Anwendung der Richtige

Das Sortiment für den vielseitigen Einsatz rund um Haus und Garten

- Ökotex zertifiziert
- Hochwertige und robuste Materialien für idealen Schutz
- Modernes, attraktives Design
- Optimaler Tragekomfort und Passform
- Zur Smartphone Nutzung geeignet



Garten- und Pflegehandschuh

Für leichte Pflege- und Pflanzarbeiten, bei denen Fingerspitzengefühl erforderlich ist. z. B. umtopfen, pikieren, einpflanzen.



Pflanz- und Bodenhandschuh

Für Garten- und Bodenarbeiten, die eine hohe Griffigkeit sowie Schutz vor Feuchtigkeit erfordern. z. B. pflanzen, Unkraut jäten, rechen.



Gerätehandschuh

Für alle Arbeiten mit mechanischen und motorbetriebenen Geräten. z. B. Äxte, Hecken- und Astscheren.



Strauchpflegehandschuh

Für alle Arbeiten mit Sträuchern.



Rosenhandschuh

Für alle Arbeiten mit Rosen und dornigen Pflanzen.



*Nach Registrierung unter gardena.com/registration innerhalb von 3 Monaten nach Kauf. Garantiebedingungen unter gardena.com/warranty
 **Die erste Reinigungsbürste von GARDENA wurde 1968 hergestellt.

Handschuhe



CE



CE



CE



CE



CE

Artikelbezeichnung	Garten- und Pflegehandschuh	Pflanz- und Bodenhandschuh ¹	Gerätehandschuh	Strauchpflegehandschuh	Rosenhandschuh
Artikel-Nr. Grösse 7/S	11500-20	11510-20			
EAN-Code					
Artikel-Nr. Grösse 8/M	11501-20	11511-20	11520-20	11530-20	11540-20
EAN-Code					
Artikel-Nr. Grösse 9/L	11502-20	11512-20	11521-20	11531-20	11541-20
EAN-Code					
Artikel-Nr. Grösse 10/XL		11513-20	11522-20		
EAN-Code					
Unverbindliche Preisempfehlung	9.95	11.50	28.95	32.95	39.95
VE in Stück/Paletteneinheit	6 Paar / 1152	6 Paar / 1440	6 Paar / 576	6 Paar / 576	6 Paar / 576
Verpackungsform	4-Farb-Infokarte	4-Farb-Infokarte	4-Farb-Infokarte	4-Farb-Infokarte	4-Farb-Infokarte
Abgabe/Info	–	–	–	–	–
Materialien	65 % Polyester, 15 % Nylon, 12 % Baumwolle, 6 % Polyurethan, 2 % Elasthan	55 % Nitril, 42 % Polyester, 3 % Elasthan	44 % Polyester, 32 % Nylon, 12 % Gummi, 6 % Polyurethan, 4 % Baumwolle, 2 % Elasthan	40 % Polyester, 35 % Nylon, 18 % Polyurethan, 5 % Baumwolle, 2 % Elasthan	38 % Polyester, 32 % Nylon, 16 % Polyurethan, 8 % Aramid, 4 % Baumwolle, 2 % Elasthan
Atmungsaktiv	•	•	•	•	•
Griffige Beschichtung	•	•	•	•	•
Zur Smartphone Nutzung geeignet	•	•	•	•	•
Wasserdicht	–	• (Handfläche)	–	–	–
Puffer auf der Handfläche	–	–	•	–	–
Lange Stulpe	–	–	–	•	•
Ökotex 100 zertifiziert	•	•	•	•	•
Einsatzgebiet	Für leichte Pflege- und Pflanzarbeiten, bei denen Fingerspitzengefühl erforderlich ist. Bspw. Umtopfen, pikieren, einpflanzen	Für Garten- und Bodenarbeiten die eine hohe Griffigkeit sowie Schutz vor Feuchtigkeit erfordern. Bspw. Pflanzen, Unkraut jäten, rechen	Für alle Arbeiten mit mechanischen und motorbetriebenen Geräten. Bspw. Äxte, Hecken- und Astscheren	Für alle Arbeiten mit Sträuchern	Für alle Arbeiten mit Rosen und dornigen Pflanzen
Besonderheiten	Flexibles Meshmaterial an Stulpe und Handrücken, zusätzliche Schweißabsorption durch Fleece	Wasserbeständige Nitril-Oberfläche auf der Handfläche	Flexibles Meshmaterial an Stulpe und Handrücken, zusätzliche Schweißabsorption durch Fleece. Verstärkung zwischen Daumen und Zeigefinger	Verstärkung zwischen Daumen und Zeigefinger	Durchstichfestes Aramidmaterial an Handflächen und Fingern



GARDENA Produkte zum Sammeln

Komfortables Aufsammeln

Das GARDENA Sortiment für effizientes Aufsammeln im Garten. Ermöglicht ergonomisches Ein- und Aufsammeln und einen einfachen Transport von Abfällen ohne Bücken, schonend für den Rücken dank der angenehmen Handhabung.



- Effizientes Sammeln mit dem passenden Equipment
- Die ergonomische Form und der drehbare Griff schonen den Rücken durch eine angenehme Handhabung
- Einfaches Sammeln im rechteckigen, faltbaren Gartenabfallsack



Laub- und Rasensammler

Macht das Rechen und Einsammeln von Blättern und Grasschnitt mühelos einfach.



Greifer 4 in 1

Vielseitiger Einsatz durch die 4 in 1 Funktion: Aufspießen, Greifen, Ablösen/ Kratzen und zusätzliche Rechenaufsätze machen das Aufsammeln von Unrat und Gartenabfällen einfach und ergonomisch.



Gartenabfallsack PopUp

Rechteckige Form für ergonomisches Sammeln, einfaches und lang haltendes Transportieren dank verstärktem Boden.

*Die erste Reinigungsbürste von GARDENA wurde 1968 hergestellt.

1  2 **MADE IN EUROPE**

3  



Neu!

Greifer 4 in 1 ^{1,2}



Neu!

Greifer 4 in 1 - Aktion ^{1,2}







Neu!

Gartenabfallsack PopUp Rechteckig, Grösse M ³



Neu!

Gartenabfallsack PopUp Rechteckig, Grösse L ³

Artikelbezeichnung	Greifer 4 in 1 ^{1,2}	Greifer 4 in 1 - Aktion ^{1,2}	Gartenabfallsack PopUp Rechteckig, Grösse M ³	Gartenabfallsack PopUp Rechteckig, Grösse L ³
Artikel-Nr.	11700-20	11700-30	11715-20	11716-20
Unverbindliche Preisempfehlung	36.95	36.95	34.95	44.95
EAN-Code	 4 066407 004993	 4 066407 005013	 4 066407 005037	 4 066407 502550
VE in Stück/Paletteneinheit	6 / 150	25 / 200	8 / -	8 / -
Verpackungsform	4-Farb-Infokarte	Greifer mit EAN-Etikett, im Display	Produktkarte + Äussere Displaybox	Produktkarte + Äussere Displaybox
Volumen			127 l	220 l
Anteil recycelter Kunststoff	Aus > 70 % recyceltem Kunststoff aus Haushaltsabfällen			

selbst ist der Mann
Handwerker- und Heimwerkermärkte
SELBST AUSPROBIERT
FAZIT: 11111
Bewertet mit „SEHR GUT“
Ausgabe 07/2017
www.selbst.de

MADE IN EUROPE



Artikelbezeichnung	Laub- und Rasensammler
Artikel-Nr.	3565-20
Unverbindliche Preisempfehlung	169.00
EAN-Code	 4 078500 048675
VE in Stück/Paletteneinheit	1 / 6
Verpackungsform	4-Farb-Display
Einsatzgebiet	Für müheloses und zeitsparendes Rechen und Einsammeln von Blättern, Vertikutiergut und Rasenschnitt. Ohne Bücken und ohne schmutzige Hände.
Material	Hochwertiger Kunststoff und hochwertiges Aluminium
Arbeitsbreite	49 cm
Besonderheiten	Ohne Motor, für umweltfreundliches Arbeiten. Einfache Höheneinstellung zur Anpassung an den Untergrund. Einfaches Abnehmen des Fangkorbs. Ergonomisch geformter Griff. Platzsparende Aufbewahrung.



¹ **MADE IN GERMANY**



Artikelbezeichnung	Unkrautstecher	Unkrautstecher-Aktion	Gartenmobil ¹
Artikel-Nr.	3518-20	3518-30	232-20
Unverbindliche Preisempfehlung	47.95	47.95	99.95
EAN-Code			
VE in Stück/Paletteneinheit	4 / 36	16 / 32	1 / 23
Verpackungsform	4-Farb-Infokarte	4-Farb-Infokarte	4-Farb-Displaykarton
Abgabe/Info	–	Abgabe nur im Display mit 16 Stück	–
Einsatzgebiet	Für einfaches, effizientes Entfernen von Unkraut (vor allem Löwenzahn) in aufrechter Körperhaltung		Sammeln und Beseitigen von Gartenabfällen, Unkraut, Rasenschnitt oder Müll
Material	Hergestellt aus hochwertigem Kunststoff und hochwertig beschichtetem Stahl, duroplastbeschichtet		Metallrahmen, rostfrei
Belastung	–		bis zu 70 kg
Besonderheiten	<p>Zwei Spezialmesser (patentiert) für leichtes Eindringen in den Boden und müheloses Herausziehen des Unkrauts.</p> <p>Speziell geformte Griffe unterstützen die rotierende Kraftübertragung.</p> <p>Mit Auswerfer für leichtes Entfernen des ausgestochenen Unkrauts ohne schmutzige Hände.</p> <p>Fusstritt für leichtes Eindringen in den Boden.</p>		<ul style="list-style-type: none"> - Möglichkeit 2 Säcke nebeneinander zu befestigen, Aufnahmemöglichkeit für je 2 combisystem Stiele & Geräte - Höhenverstellbare Sackaufnahme - Abnehmbare Sackaufnahme - Für handelsübliche Müllbeutel - Grosse, stabile Laufräder mit rasenschonendem Profil





Artikelbezeichnung	Beeteinfassung			Raseneinfassung		
Artikel-Nr.	530-20	532-20	534-20	536-20	538-20	540-20
Unverbindliche Preisempfehlung	14.95	24.95	31.50	14.95	24.95	31.50
EAN-Code						
VE in Stück/Paletteneinheit	6 / 192	6 / 144	6 / 96	6 / 192	6 / 144	6 / 96
Verpackungsform	4-Farb-Banderole	4-Farb-Banderole	4-Farb-Banderole	4-Farb-Banderole	4-Farb-Banderole	4-Farb-Banderole
Abgabe/Info	–	–	–	–	–	–
Länge	9 m	9 m	9 m	9 m	9 m	9 m
Höhe	9 cm	15 cm	20 cm	9 cm	15 cm	20 cm
Einsatzgebiet	Verhindert Wurzel ausbreitung & Überwucherung					
Material	Hochwertiger Kunststoff					
Materialstärke	1 mm	1 mm	1 mm	1 mm	1 mm	1 mm



ClickUp!

Garten-Lifestyle für das ganze Jahr

GARDENA hat das innovative ClickUp! Garten-Lifestyle System für das ganze Jahr um mehrere neue, dekorative Elemente für jede Saison erweitert.

Die ClickUp! Balkonhalterung bringt das ganzjährige ClickUp! Lifestyle System auf den Balkon. Das einzigartige Dekorationssystem kann jetzt auch ganz bequem auf dem Balkon verwendet werden! Unsere bekannte One-Click Verbindung funktioniert genauso schnell und einfach mit der Balkonhalterung, wie mit dem ClickUp! Stiel. Das erlaubt die einfache Kombination von Design und cleverer Funktionalität auf dem Balkon oder im Garten.

- Für einen Garten und Balkon mit ...
- ... bunten Schmetterlingen
 - ... einer Oase für Vögel
 - ... entspannten Abenden
 - ... gemütlicher Atmosphäre



*Nach Registrierung unter gardena.com/registration innerhalb von 3 Monaten nach Kauf. Garantiebedingungen unter gardena.com/warranty

Leicht zu wechseln
- mit einem Click!





Artikelbezeichnung	ClickUp! Stiel ^{1,3}	ClickUp! Balkonhalterung ²	ClickUp! Pflanzschale ³	ClickUp! Regenmesser ³
Artikel-Nr.	11300-20	11410-20	11320-20	11340-20
Unverbindliche Preisempfehlung	19.95	25.95	19.95	19.95
EAN-Code				
VE in Stück/Paletteneinheit	5 / 140	3 / 864	4 / 48	4 / 192
Verpackungsform	4-Farb-Infokarte	4-Farb-Displaykarton	4-Farb-Displaykarton	4-Farb-Displaykarton
Abgabe/Info	–	–	–	–
Material	Langlebiger Holzstiel FSC® 100% mit Edelstahl-Endstück für den Boden	Hochwertiger, frostsicherer und UV-beständiger Kunststoff	Hochwertiger, frostsicherer Kunststoff (Acrylglas)	Hochtransparenter, frostsicherer und spülmaschinenfester Kunststoff (Acrylglas)
Masse	Ø 3,2 cm, Höhe: 117 cm	8,6 cm x 3,2 cm x 16 cm (L x B x H)	Ø 25 cm, Höhe: 15 cm	Ø 6 cm, Höhe: 27 cm
System-Verbindung	GARDENA ClickUp! One-Click Verbindung, schnelle, einfache und wackelfreie Verbindung	GARDENA ClickUp! One-Click Verbindung, schnelle, einfache und wackelfreie Verbindung	GARDENA ClickUp! One-Click Befestigung mit ClickUp! Stiel oder ClickUp! Balkonhalterung	
Anwendung	Befestigung im Boden	Befestigung am Balkongeländer	Pflanzschale	Regenmesser
Einsatz	Stabile Basis für das ClickUp! System	Balkonhalterung für das ClickUp! System	Bepflanzung auf Erhöhung	Niederschlagsmenge erfassen
Einsatzgebiet	Kann mit allen ClickUp! Dekoaufsätzen eingesetzt werden – ganz einfach austauschbar je nach Stimmung oder Saison	Kann mit allen ClickUp! Dekoaufsätzen eingesetzt werden – ganz einfach austauschbar je nach Stimmung oder Saison	Pflanzschale für mittelgroße Pflanzen und Blumen, Einsatz mit ClickUp! Stiel (nicht enthalten)	Niederschlagsmengen innerhalb von 24 h erfassen, Einsatz mit ClickUp! Stiel (nicht enthalten)
Besonderheiten	Stabile Verankerung im Boden	Balkonhalterung für quadratische Balkongeländer von 1 cm bis 6 cm und runder Durchmesser bis zu 5 cm, nur horizontale Anwendung, inklusive Sicherheitsgurt	Mit Wasserablauf und Tropfkante, um ablaufendes Wasser entlang des Griffs zu vermeiden	Klare und gut lesbare Skalierung erfasst den Niederschlag von 0 bis 100 l/m ² , einfach zu entleeren, vom Holzgriff lösen und ausgießen



One-Click Befestigung

Mit dem innovativen GARDENA ClickUp! System können die Aufsätze flexibel leicht ausgetauscht werden. Der praktische One-Click Mechanismus ermöglicht es die dekorativen Elemente einfach, schnell und sicher zu befestigen. Die One-Click Verbindung funktioniert genauso schnell und einfach mit der Balkonhalterung, wie mit dem ClickUp! Stiel.



reddot winner 2021



Artikelbezeichnung	ClickUp! Fackel	ClickUp! Fackel-Aktion ¹	ClickUp! Insektenhotel ¹
Artikel-Nr.	11360-20	11360-30	11370-20
Unverbindliche Preisempfehlung	51.95	62.95	54.95
EAN-Code			
VE in Stück/Paletteneinheit	4 / 108	10 / 30	4 / 72
Verpackungsform	4-Farb-Displaykarton	4-Farb-Displaykarton, Stiel mit 4-Farb-Infokarte	4-Farb-Displaykarton
Abgabe/Info	–	Abgabe nur im Display mit 10 Stück	–
Material	Hochwertiges Blech	Hochwertiges Blech	Langlebiges Holz FSC® 100%, Kunststoffgehäuse für eine lange Lebenszeit und einen ganzjährigen Einsatz
Masse	Ø 10 cm, Höhe: 36,3 cm	Ø 10 cm, Höhe: 36,3 cm	Tiefe: 11 cm, Breite: 14,9 cm, Höhe: 36,8 cm
System-Verbindung	GARDENA ClickUp! One-Click Befestigung mit ClickUp! Stiel oder ClickUp! Balkonhalterung		
Anwendung	Beleuchtung	Beleuchtung	Insektenschutz
Einsatz	Für ein wärmendes Licht	Für ein wärmendes Licht	Zuflucht und geschütztes Zuhause für die heimische Artenvielfalt
Einsatzgebiet	Stimmungsvolles Leuchten, Einsatz mit ClickUp! Stiel oder ClickUp! Balkonhalterung und üblichem Lampenöl (beides nicht enthalten)	Stimmungsvolles Leuchten, Einsatz mit ClickUp! Stiel oder ClickUp! Balkonhalterung und üblichem Lampenöl (nicht enthalten)	Insekten im Garten ein sicheres Zuhause bieten, Einsatz mit ClickUp! Stiel oder ClickUp! Balkonhalterung (nicht enthalten)
Besonderheiten	Min. 6 Stunden Beleuchtung durch Tank mit 300 ml üblichem Lampenöl, Schutz vor Wind und Regen durch gebogenes Blech, inkl. praktischem Löffel zum sicheren Löschen der Flamme. Zertifiziert nach EN 14059:2002	Min. 6 Stunden Beleuchtung durch Tank mit 300 ml üblichem Lampenöl, Schutz vor Wind und Regen durch gebogenes Blech, inkl. praktischem Löffel zum sicheren Löschen der Flamme. Zertifiziert nach EN 14059:2002	Verschiedene Räume für mehrere Insekten: 2 Räume für Wildbienen, 1 Raum für Schmetterlinge, 1 Raum für Marienkäfer, nach neuesten Erkenntnissen über die Nistgewohnheiten der Tiere entwickelt
Inhalt	–	10x ClickUp! Stiel 10x ClickUp! Fackel	–



1



reddot winner 2021



**ClickUp!
Insektenhotel-Aktion ¹**



**ClickUp!
Vogelfutterstation**



**ClickUp!
Vogelfutterstation-Aktion ¹**

Artikelbezeichnung	ClickUp! Insektenhotel-Aktion ¹	ClickUp! Vogelfutterstation	ClickUp! Vogelfutterstation-Aktion ¹
Artikel-Nr.	11370-30	11380-20	11380-30
Unverbindliche Preisempfehlung	64.95	51.95	62.95
EAN-Code			
VE in Stück/Paletteneinheit	10 / 30	3 / 69	10 / 30
Verpackungsform	4-Farb-Displaykarton, Stiel mit 4-Farb-Infokarte	4-Farb-Displaykarton	4-Farb-Displaykarton, Stiel mit 4-Farb-Infokarte
Abgabe/Info	Abgabe nur im Display mit 10 Stück	–	Abgabe nur im Display mit 10 Stück
Material	Langlebiges Holz FSC® 100%, Kunststoffgehäuse für eine lange Lebenszeit und einen ganzjährigen Einsatz	Hochtransparenter, frostsicherer und spülmaschinenfester Kunststoff (Acrylglas)	Hochtransparenter, frostsicherer und spülmaschinenfester Kunststoff (Acrylglas)
Masse	Tiefe: 11 cm, Breite: 14,9 cm, Höhe: 36,8 cm	Ø 15,2 cm, Höhe: 35 cm	Ø 15,2 cm, Höhe: 35 cm
System-Verbindung	GARDENA ClickUp! One-Click Befestigung mit ClickUp! Stiel oder ClickUp! Balkonhalterung		
Anwendung	Insektenschutz	Vogelfutterstelle	Vogelfutterstelle
Einsatz	Zuflucht und geschütztes Zuhause für die heimische Artenvielfalt	Lockt gefiederte Gäste mit einem kleinen Gartenbuffet	Lockt gefiederte Gäste mit einem kleinen Gartenbuffet
Einsatzgebiet	Insekten im Garten ein sicheres Zuhause bieten, Einsatz mit ClickUp! Stiel oder ClickUp! Balkonhalterung	Futterstation für heimische, kleine Vögel. Einfach im Garten platzieren und mit herkömmlichem Vogelfutter befüllen, Einsatz mit ClickUp! Stiel oder ClickUp! Balkonhalterung (nicht enthalten)	Futterstation für heimische, kleine Vögel. Einfach im Garten platzieren und mit herkömmlichem Vogelfutter befüllen, Einsatz mit ClickUp! Stiel oder ClickUp! Balkonhalterung
Besonderheiten	Verschiedene Räume für mehrere Insekten: 2 Räume für Wildbienen, 1 Raum für Schmetterlinge, 1 Raum für Marienkäfer, nach neuesten Erkenntnissen über die Nistgewohnheiten der Tiere entwickelt	Praktischer Futterspender für herkömmliches Vogelfutter, zum Beispiel Sonnenblumenkerne	Praktischer Futterspender für herkömmliches Vogelfutter, zum Beispiel Sonnenblumenkerne
Inhalt	10x ClickUp! Stiel 10x ClickUp! Insektenhotel	–	10 x ClickUp! Stiel 10 x ClickUp! Vogelfutterstation



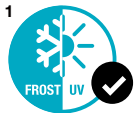

*Nach Registrierung unter gardena.com/registration innerhalb von 3 Monaten nach Kauf. Garantiebedingungen unter gardena.com/warranty



*Nach Registrierung unter gardena.com/registration innerhalb von 3 Monaten nach Kauf. Akkus ausgeschlossen. Garantiebedingungen unter gardena.com/warranty



Artikelbezeichnung	ClickUp! Vogelbad ^{1,2}	ClickUp! Windlicht ²	ClickUp! Solarlampe ³
Artikel-Nr.	11420-20	11430-20	11440-20
Unverbindliche Preisempfehlung	19.95	41.95	66.95
EAN-Code			
VE in Stück/Paletteneinheit	3 / 72	4 / 72	3 / 90
Verpackungsform	4-Farb-Displaykarton	4-Farb-Displaykarton	4-Farb-Displaykarton
Abgabe/Info	–	–	–
Material	Hochwertiger und frostsicherer Kunststoff	Oberschale aus Glas, Unterteil aus Edelstahlblech	HDPE
Masse	Ø 26 cm, Höhe: 9,1 cm	Ø 15,4 cm, Höhe: 19,7 cm	Ø 11 cm, Höhe: 30,7 cm
System-Verbindung	GARDENA ClickUp! One-Click Befestigung mit ClickUp! Stiel oder ClickUp! Balkonhalterung		
Anwendung	Vogelbad	Beleuchtung	Beleuchtung
Einsatz	Kleine Oase für Vögel	Ein kleines Licht im Dunkeln, gemütliche Atmosphäre im Garten oder auf dem Balkon	Stimmungsvolles Licht, wenn es benötigt wird
Einsatzgebiet	Vogelbad für heimische Gartenvögel (wie z. B. Meisen, Spatzen); Einsatz mit ClickUp! Stiel oder ClickUp! Balkonhalterung (beides nicht enthalten)	Beleuchtung im Garten oder auf dem Balkon, mit Hilfe von Kerzen oder Teelichtern (nicht enthalten). Einsatz mit dem ClickUp! Stiel oder der ClickUp! Balkonhalterung (beides nicht enthalten)	Speichert tagsüber die Sonnenenergie und schaltet sich automatisch im Dunkeln an (ungefähr 6 Stunden Beleuchtungszeit). Einsatz mit ClickUp! Stiel oder ClickUp! Balkonhalterung (beides nicht enthalten)
Besonderheiten	–	Für Kerzen mit bis zu 8 cm Höhe oder handelsübliche Teelichter. Höhenverstellbarer Kerzentisch, um die Höhe der Kerze anzupassen.	Falls benötigt: Einfach austauschbare, wiederaufladbare Ni-mH Batterie (käuflich zu erwerben Ni-mH AA 2500 mAh 1,2V). Leicht abnehmbares Oberteil mit Batteriefach und Solarmodul.



GARDENA city gardening

Gärtnern ist überall – auch mitten in der Stadt

Der Trend ist unübersehbar: Immer mehr Menschen zieht es in die Stadt. Und dort wollen sie auf ihr eigenes, privates Grün nicht verzichten. Denn zentral wohnen mit eigenem Grün muss sich nicht widersprechen, denn es blüht, spriesst und gedeiht auf immer mehr Balkonen, Gartenterrassen und Dachterrassen, nach der Devise: Grau raus, grün rein!

Mit GARDENA city gardening lässt sich die Gartenleidenschaft auch auf der kleinsten Fläche ausleben. Das Grün in der Stadt suchen? Nicht mehr notwendig! GARDENA city gardening macht die Stadt grüner, bunter und gesünder! Direkt vor der eigenen Haustür.

Viel Grün auf kleinstem Raum



Terrasse/ Dachterrasse/ kleine Gärten (20-50 m²)

- Durchschnittsgrösse 20-50 m²
- Viele Topf- und Kübelpflanzen
- Stark begrenzter Stauraum
- Wasseranschluss meist vorhanden
- Privater Rückzugsraum

Balkon (5-30 m²)

- Stark begrenzter Raum
- Ausschliesslich Topf- und Kübelpflanzen
- Klein und überschaubar
- Kaum Stauraum – Wunsch nach kompakten und platzsparenden Lösungen
- Wasseranschluss selten vorhanden
- Kleinstidyll



Pflanzen & Pflanzenpflege

Pflanzen können den Balkon und die Terrasse in eine grüne Oase verwandeln

Mit den richtigen Gartenpflegeprodukten können Pflanzen mühelos gepflegt und gesund gehalten werden. GARDENA bietet

- Hochwertige Produkte und robuste Materialien mit langer Lebensdauer
- Clevere und einfache Aufbewahrungslösungen mit einzigartigem Produktdesign



Bepflanzung

Kleine Gartengeräte und Handschuhe – zum einfachen Ein- und Umtopfen.



Pflanzenpflege

Schneidwerkzeuge – um Ihre Pflanzen in Form zu halten.
Pump- und Drucksprüher – nützliche Helfer für die dosierte Bewässerung von z. B. Samen und Setzlingen sowie zur Ausbringung von Dünger.



Reinigung

Handsauger und Pflanzmatten – für saubere und ordentliche Balkone und Terrassen.



Balkon und Terrasse



CE



CE



CE



CE

Artikelbezeichnung	Pflanz- und Bodenhandschuh Grösse S	Pflanz- und Bodenhandschuh Grösse M	Pflanz- und Bodenhandschuh Grösse L	Pflanz- und Bodenhandschuh Grösse XL
Artikel-Nr.	11510-20	11511-20	11512-20	11513-20
Unverbindliche Preisempfehlung	11.50	11.50	11.50	11.50
EAN-Code				
VE in Stück / Paletteneinheit	6 Paar / 1440	6 Paar / 1440	6 Paar / 1440	6 Paar / 1440
Verpackungsform	4-Farb-Infokarte	4-Farb-Infokarte	4-Farb-Infokarte	4-Farb-Infokarte
Abgabe/Info	–	–	–	–
Nähere Informationen zum Produkt auf Seite	282	282	282	282

Balkon und Terrasse



Artikelbezeichnung	Softsprayer 0,45 l	Pumpsprayer 0,75 l	Pumpsprayer 1 l	Pumpsprayer 1 l EasyPump	Drucksprayer 1,25 l
Artikel-Nr.	11102-20	11110-20	11112-20	11114-20	11120-20
Unverbindliche Preisempfehlung	9.95	11.95	14.50	26.95	31.50
EAN-Code					
VE in Stück / Paletteneinheit	12 / 216	6 / 180	6 / 156	4 / 156	4 / 96
Verpackungsform	4-Farb-Produktanhänger	4-Farb-Produktanhänger	4-Farb-Produktanhänger	4-Farb-Infosleeve	4-Farb-Produktanhänger
Abgabe/Info	–	–	–	–	–
Nähere Informationen zum Produkt auf Seite	277	277	277	277	278

Balkon und Terrasse



Neu!



Neu!



Artikelbezeichnung	city gardening Balkon-schere	Comfort Kleingeräte Set-Aktion	city gardening Balkon-Box	city gardening Balkon-Box-Aktion	city gardening Balkon-Geräte-Set
Artikel-Nr.	8707-20	8964-30	8971-20	8971-30	8974-20
Unverbindliche Preisempfehlung	19.95	25.95	39.95	39.95	19.95
EAN-Code					
VE in Stück/Paletteneinheit	10 / 840	18 / 72	2 / 78	12 / 48	5 / 340
Verpackungsform	4-Farb-Produktkarte	Attraktive Geschenkverpackung	4-Farb-Infosleeve	4-Farb-Infosleeve	4-Farb-Infosleeve
Abgabe/Info	Abgabe nur in kompletter VE	Abgabe nur im Display mit 18 Stück	–	Abgabe nur im Display mit 12 Stück	Abgabe nur in kompletter VE
Material	Edelstahl	Hochwertig beschichteter Edelstahl, Duroplastschicht	Alu-Druckguss und hochwertiger Kunststoff		
Ergonomische Griffform	•	•	•	•	•
Griff mit Weichkunststoff-Komponente	•	•	•	•	•
Einsatzgebiet	Universeller Einsatz rund um den Balkon (z.B. Blumen, Kräuter, Zweige, Plastiksäcke)	Anpflanzen und Umpflanzen, Boden lockern	An- und Umpflanzen, Erde lockern, Schneiden von Blumen und Kräutern, Zusammenfegen von Schmutz auf Balkon und Terrasse		An- und Umpflanzen, Erde lockern
Besonderheiten	2-stufige Öffnungsweite der Griffe, Einhand-Sicherheitsverschluss, 2 Griffpositionen	Korrosionsschutz	Geräte-Set für die Hauptanwendungen auf Balkon / Terrasse. Komplett mit Aufbewahrungsbox		–

GARDENA Pflanz- und Formschnittmatten



*Nach Registrierung unter gardena.com/registration innerhalb von 3 Monaten nach Kauf. Garantiebedingungen unter gardena.com/warranty

Fürs Eintopfen, Umtopfen und In-Form-Schneiden. Ohne Schmutz.

Diese Matten sind die praktische Unterlage für sämtliche Umpflanz- oder Formschnittarbeiten. Und schon kann's losgehen: Der Balkon, die Terrasse, die Wohnung ... bleiben sauber. Erde und Grünabfälle sind schnell entsorgt. Die Matten sind die Produktidee für weniger Dreck und mehr Komfort.

S



Pflanzmatte S Fürs Ein- und Umtopfen

- Kanten mit Druckknöpfen aufstellbar
- Wasserabweisendes Material

M



Pflanzmatte M Fürs Ein- und Umtopfen

- Kanten mit Druckknöpfen aufstellbar
- Wasserabweisendes Material
- Mit 4 Tragegriffen
- Mit verschliessbarer Entleer-Öffnung

L



Pflanzmatte L Fürs Ein- und Umtopfen

- Kanten mit Druckknöpfen aufstellbar
- Wasserabweisendes Material
- Mit 4 Tragegriffen
- Mit verschliessbarer Entleer-Öffnung
- Mit Kniekissen



Form- und Rückschnittmatte

- Wasserabweisendes Material
- Mit 4 Tragegriffen
- Mit verstellbarem Kragen für Anpassung an den Topf bzw. Stamm



Sauber arbeiten

Matte unterlegen, Kanten mit Druckknöpfen aufstellen. So fallen Erde und Pflanzenabfälle nicht mehr auf den Tisch oder den Boden. Inhalt einfach über Kompost oder Mülleimer entleeren. Alles bleibt sauber.



Praktisch entleeren

So praktisch: Einfach mittige Lasche öffnen, Erde und Pflanzenschnitt durch die Matten-Öffnung über dem Kompost oder dem Mülleimer entleeren. Griffe machen das Entleeren und den Transport noch komfortabler.

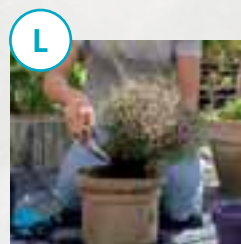

Komfortabel knien

So bequem kann das Ein- und Umpflanzen mit der Matte sein: Wer auf dem Boden arbeitet, der kniet auf dem komfortablen Kniekissen.

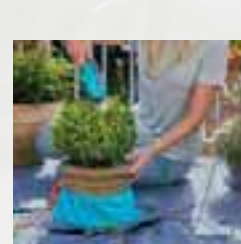

Formschnitt auffangen

Den „Kragen“, also die anpassbare Öffnung der Formschnittmatte, einfach um den Stamm oder den Topf legen, die Pflanze in Form schneiden, Matte zusammenfalten und Zweige und Blätter über dem Kompost oder dem Mülleimer entleeren.

Balkon und Terrasse

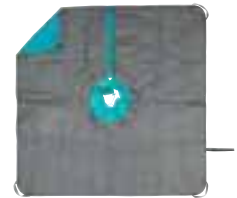
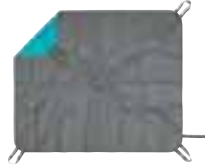
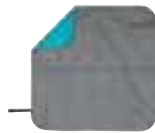

Artikelbezeichnung	city gardening Pflanzmatte S	city gardening Pflanzmatte M	city gardening Pflanzmatte L	city gardening Formschnittmatte
Artikel-Nr.	505-20	506-20	507-20	508-20
Unverbindliche Preisempfehlung	13.95	27.95	32.95	28.95
EAN-Code				
VE in Stück / Paletteneinheit	4 / 240	2 / 104	1 / 52	2 / 104
Verpackungsform	4- Farb-Produktanhänger	4- Farb-Produktanhänger	4- Farb-Produktanhänger	4- Farb-Produktanhänger
Abgabe/Info	–	–	–	–
Material	PP-Gewebeplane	PP-Gewebeplane	PP-Gewebeplane	PP-Gewebeplane
Masse	80 x 80 cm	100 x 120 cm	120 x 180 cm	150 x 150 cm
Einsatzgebiet	Ein- und Umtopf-Arbeiten	Ein- und Umtopf-Arbeiten	Ein- und Umtopf-Arbeiten	Form- und Rückschnitt
Besonderheiten	Wasserabweisende Gewebeplane, Metalldruckknöpfe	Wasserabweisende Gewebeplane, Metalldruckknöpfe, 4 Tragegriffe, verschliessbare Entleer-Öffnung	Wasserabweisende Gewebeplane, Metalldruckknöpfe, 4 Tragegriffe, verschliessbare Entleer-Öffnung, Kniekissen	Wasserabweisende Gewebeplane, 4 Tragegriffe, verstellbarer Kragen

Balkon und Terrasse

ENTWICKELT IN DEUTSCHLAND



CE



CE

Artikelbezeichnung	Akku-Rasenmäher HandyMower 22/18V P4A Ready-To-Use Set	Akku-Rasenmäher HandyMower 22/18V P4A solo
Artikel-Nr.	14620-20	14620-55
Unverbindliche Preisempfehlung	279.00	199.00
EAN-Code		
VE in Stück/Paletteneinheit	1 / 8	1 / 8
Verpackungsform	4-Farb-Displaykarton	4-Farb-Displaykarton
Abgabe/Info	–	–
Material	Hochwertiger Kunststoff	Hochwertiger Kunststoff
Einsatzgebiet	Perfekt für kleine Gärten mit bis zu 50 m ² Rasenfläche	
Inhalt	inkl. System Akku P4A PBA 18V/45, inkl. Ladegerät P4A AL 1810 CV	–

Bewässerung

Die Bewässerungslösungen von GARDENA bieten verschiedene Produkte für unterschiedliche Bedingungen, auch wenn kein Wasserhahn auf dem Balkon oder der Terrasse verfügbar ist

Mobile Bewässerung



Kein Wasserhahn verfügbar

Der GARDENA Hahnverbinder für Indoor-Wasserhähne bietet zuverlässigen und flexiblen Anschluss an die Original GARDENA Systemteile.



Wasserhahn verfügbar

Die Vielfalt an Schläuchen und Anschlussgeräten bietet die perfekte Kombination für alle Anwendungen.

Automatische Bewässerung



Kein Wasserhahn verfügbar

Das solarbetriebene GARDENA AquaBloom Set und das automatische Balkon-Bewässerungsset sind Bewässerungslösungen für Balkone und Terrassen mit oder ohne Stromanschluss.















Wasserhahn verfügbar







Micro-Drip-Bewässerungs-Startsets für Blumentöpfe und Pflanzkübel bieten einen idealen Start in die Welt der automatischen Bewässerungssysteme.



¹ **MADE IN GERMANY** 
² **MADE IN EUROPE** 

						
Artikelbezeichnung	Hahnverbinder für Indoor-Wasserhähne ¹	Indoor Grundausstattung-Aktion	Liano™ Xtreme 1/2", 10 m Set + Indoor-Adapter ²	Liano™ Life 1/2", 10 m Set - Aktion ²	city gardening Terrassen-Spiralschlauch 7,5 m ¹	city gardening Terrassen-Spiralschlauch 7,5 m ¹
Artikel-Nr.	18210-20	18274-34	18490-20	18441-20	18411-20	18401-20
Unverbindliche Preisempfehlung	18.95	34.95	79.95	54.95	45.95	43.95
EAN-Code						
VE in Stück / Paletteneinheit	10 / 800	36 / 144	1 / 96	24 / 96	1 / 36	1 / 36
Verpackungsform	4-Farb-Blisterkarte	Display	4-Farb-Displaykarton	Infosleeve	4-Farb-Infokarte	4-Farb-Infokarte
Abgabe/Info	–	Abgabe nur im Display mit 36 Stück	–	Abgabe nur im Display mit 24 Stück	–	–
Schlauchdurchmesser	–	–	13 mm (1/2")	13 mm (1/2")	9 mm	9 mm
Länge	–	–	10 m	10 m	7,5 m	7,5 m
Besonderheiten	Schnelles An- und Abkuppeln des Original GARDENA Systems nach einmaligem Austausch des Perlstrahlkopfes		Hält Extremsituationen stand, einfach zu manövrieren, leicht, einfach aufzubewahren, UV- und frostbeständig, schmutzabweisend, abriebfeste Aussenhülle, ideal für empfindliche Oberflächen, frei von Phthalaten (<0,1 %), frei von Cadmium, Blei und Barium (<0,1%)	Einfach zu manövrieren, leicht, einfach aufzubewahren, UV- und frostbeständig, schmutzabweisend, abriebfeste Aussenhülle, ideal für empfindliche Oberflächen, frei von Phthalaten (<0,1 %), frei von Cadmium, Blei und Barium (<0,1%)	Mit integrierter Schlauchhalterung. Einfache und platzsparende Aufbewahrung. Spiralschlauch zieht sich nach Gebrauch zusammen	Mit integrierter Schlauchhalterung. Einfache und platzsparende Aufbewahrung. Spiralschlauch zieht sich nach Gebrauch zusammen
Inhalt	–	1 x 18210, 18215, 18213, 18405	Komplett mit Original GARDENA Systemteilen inkl. Regulierventil, Bewässerungsbrause und Hahnverbinder für Indoor-Wasserhähne 18210	Komplett mit Original GARDENA Systemteilen, Bewässerungsbrause und Hahnverbindern 18225/18220	Komplett mit Original GARDENA Systemteilen und Brause	Komplett mit Original GARDENA Systemteilen und Brause
Nähere Informationen zum Produkt auf Seite	17	23	73	71	58	–

¹ **MADE IN GERMANY** 

			
Artikelbezeichnung	Spiralschlauch-Set 10 m ¹	city gardening Terrassen-Schlauchbox 10 m ¹	city gardening Balkonbrause
Artikel-Nr.	4647-20	18400-20	18405-20
Unverbindliche Preisempfehlung	64.50	99.95	21.00
EAN-Code			
VE in Stück / Paletteneinheit	4 / 72	1 / 24	5 / 360
Verpackungsform	4-Farb-Displaykarton	4-Farb-Displaykarton	4-Farb-Infokarte
Abgabe/Info	Abgabe nur in kompletter VE	–	Abgabe nur in kompletter VE
Schlauchdurchmesser / Länge	9 mm / 10 m	11 mm / 10 m	– / –
Nachtropfstopp	–	•	–
Besonderheiten	Schlauchspirale zieht sich nach Gebrauch automatisch zusammen	Leicht und kompakt, integrierter Tragegriff, mit einklappbarer Kurbel	Ideal zur Bewässerung von Balkonpflanzen, extra weicher Brausestrahl dank reduziertem Wasserdurchfluss, Impulsauslöser mit automatischer Dauerarretierung
Inhalt	Komplett mit Original GARDENA Systemteilen, Brause und Hahnverbinder 18202/5305	Komplett mit 10 m Qualitätsschlauch, Anschlussgarnitur, Original GARDENA Systemteilen und Spritze	–
Nähere Informationen zum Produkt auf Seite	75	57	30

Balkon und Terrasse

1 MADE IN GERMANY 



reddot winner 2020
innovative product

				
Artikelbezeichnung	Solar-Bewässerung AquaBloom Set ²	Solar-Bewässerung AquaBloom Set-Aktion ²	Solar-Bewässerung AquaBloom Set inkl. Wasserreservoir	Wasserreservoir ¹
Artikel-Nr.	13300-20	13300-34	13301-20	13367-20
Unverbindliche Preisempfehlung	149.00	149.00	159.00	24.95
EAN-Code				
VE in Stück / Paletteneinheit	3 / 72	12 / 48	3 / 30	3 / 48
Verpackungsform	4-Farb-Displaykarton	4-Farb-Displaykarton	4-Farb-Infokarte	4-Farb-Infokarte
Abgabe/Info	–	Abgabe nur im Display mit 12 Stück	–	–
Stromanschluss erforderlich	–	–	–	–
Wasseranschluss erforderlich	–	–	–	–
Nähere Informationen zum Produkt auf Seite	126	126	126	126

Balkon und Terrasse

MADE IN GERMANY 



			
Artikelbezeichnung	city gardening Balkon Bewässerung	Urlaubsbewässerung Set	Urlaubsbewässerung Set inkl. Wasserreservoir
Artikel-Nr.	1407-22	1265-20	13366-20
Unverbindliche Preisempfehlung	169.00	139.00	149.00
EAN-Code			
VE in Stück / Paletteneinheit	3 / 108	4 / 112	3 / 30
Verpackungsform	4-Farb-Displaykarton	4-Farb-Displaykarton	4-Farb-Infosleeve
Abgabe/Info	–	–	–
Stromanschluss erforderlich	•	•	•
Wasseranschluss erforderlich	–	–	–
Nähere Informationen zum Produkt auf Seite	125	125	125



MADE IN GERMANY 



Artikelbezeichnung	Tropfbewässerung Set Balkon (15 Pflanzen)	Tropfbewässerung Set Terrasse (30 Pflanzen)
Artikel-Nr.	13401-20	13400-20
Unverbindliche Preisempfehlung	49.95	89.95
EAN-Code	 4 066407 002937	 4 066407 002982
VE in Stück / Paletteneinheit	4 / 120	3 / 30
Verpackungsform	4-Farb-Displaykarton	4-Farb-Displaykarton
Abgabe/Info	–	–
Anwendung	Für bis zu 15 Topfpflanzen	Für mehr als 30 Topfpflanzen
Inhalt	1 Basisgerät 1000, 20 m Verteilerrohr 4,6 mm (3/16"), 10 Rohrhälter 4,6 mm (3/16"), 15 Reihentropfer, druckregulierend 2 l/h, 5 T-Stücke 4,6 mm (3/16"), 2 Regulier- und Absperrventile 4,6 mm (3/16"), 5 Verschlussstopfen 4,6 mm (3/16")	1 Basisgerät 1000, 15 m Verlegerrohr Flex 13 mm (1/2"), 5 Rohrhälter 13 mm (1/2"), 10 Verbinder 13 mm (1/2") - 4,6 mm (3/16"), 2 Verschlussstopfen 13 mm (1/2"), 20 m Verteilerrohr 4,6 mm (3/16"), 20 Rohrhälter 4,6 mm (3/16"), 5 Verschlussstopfen 4,6 mm (3/16"), 5 T-Stücke 4,6 mm (3/16"), 3 Regulier- und Absperrventile 4,6 mm (3/16"), 10 regulierbare Endtropfer 0 - 15 l/h 20 Reihentropfer 2 l/h, 1 Reinigungsnaedel
Erweiterbar	Mit weiteren Komponenten des Micro-Drip-Systems und allen GARDENA Bewässerungssteuerungen	Mit weiteren Komponenten des Micro-Drip-Systems und allen GARDENA Bewässerungssteuerungen





Freizeit & Dekoration

Balkone und Terrassen sind als verlängertes Wohnzimmer ideale Freizeit- und Erholungsbereiche im Freien



Die GARDENA Lösung für Outdoor-Kühlung – bietet Erfrischung an heißen Sommertagen

- Feiner Sprühnebel – für angenehme Kühlung, ohne nass zu werden
- Einfache Installation – auf Balkonen und Terrassen, unter Sonnenschirmen und Zelten
- Flexibler Einsatz – kompatibel mit dem Original GARDENA System OGS

				
Artikelbezeichnung	city gardening Outdoor Sprühnebel Set	city gardening Outdoor Sprühnebel Set automatic	city gardening Outdoor Sprühnebel Set automatic-Aktion	city gardening Nebeldüse
Artikel-Nr.	13135-20	13137-20	13137-34	13136-20
Unverbindliche Preisempfehlung	59.95	119.00	119.00	16.95
EAN-Code	 4 078500 034852	 4 078500 077934	 4 078500 077965	 4 078500 034876
VE in Stück / Paletteneinheit	3 / 144	2 / 36	8 / 32	6 / 630
Verpackungsform	4-Farb-Displaykarton	4-Farb-Displaykarton	4-Farb-Displaykarton	4-Farb-Blisterkarte
Abgabe/Info	–	–	Abgabe nur im Display mit 8 Stück	–
Anwendung	Das Outdoor Sprühnebel Set sorgt an heißen Sommertagen für einen kühlenden Effekt im Freien. Ein feiner Wassernebel, der von den Düsen verteilt wird, kühlt die Temperaturen um bis zu 6 °C. Es lässt sich leicht auf Balkonen, Terrassen, unter Sonnenschirmen und in Zelten installieren. Der Anschluss an den Wasserhahn erfolgt über einen integrierten OGS-Schlauchanschluss.	Das Outdoor Sprühnebel Set sorgt an heißen Sommertagen für Abkühlung im Freien. Feiner Wassernebel, der über Nebeldüsen ausgebracht wird, kühlt die Temperatur um bis zu 6°C ab. Es kann einfach auf Balkonen, Terrassen, unter Sonnenschirmen und in Zelten montiert werden. Das System wird mittels integriertem OGS-Schlauchverbinder an den Wasserhahn angeschlossen. Mit der Bewässerungssteuerung Easy ^{plus} können Dauer und Frequenz des Sprühnebels eingestellt werden.		Nebeldüsen produzieren einen feinen Wassernebel, der an heißen Tagen für Erfrischung und Abkühlung sorgt. Die Ersatznebeldüsen werden mit den Outdoor Sprühnebel Sets Art.-Nr. 13135, 13137 eingesetzt.
Inhalt	10 m Schlauch 3,5 mm Innendurchmesser, 7 Nebeldüsen (inkl. 1 Nebeldüse mit Wasserstopper), 13 Befestigungsklemmen und OGS-Schlauchverbinder und Kupplung mit Regulierventil	Bewässerungssteuerung Easy ^{plus} , 10 m Schlauch 3,5 mm Innendurchmesser, 7 Nebeldüsen (inkl. 1 Nebeldüse mit Wasserstopper), 13 Befestigungsklemmen, 13 Schrauben, Kupplung mit Regulierventil und OGS-Schlauchverbinder		3 Ersatznebeldüsen
Wasserabgabe	13 l/h		13 l/h	1,9 l/h
Einsetzbar	Erweiterbar mit zusätzlichen Sets Art. Nr. 13135, 13137		Verlängerbar mit zusätzlichen Sets Art.-Nr. 13135, 13137	Mit Art.-Nr. 13135, 13137



Hoher Komfort

Das Outdoor Sprühnebel Set sorgt für hohen Komfort durch erfrischenden und abkühlenden Wassernebel an heißen Sommertagen.



Breites Anwendungsspektrum

Verschiedene Einsatzmöglichkeiten bieten sich z. B. auf Balkonen, Terrassen, Sonnenschirmen oder in Zelten.



Bequeme Bewässerung

Bewässerung durch direkten Anschluss an den Wasserhahn mittels OGS-Schlauchverbinder. Nebeldüse mit Wasserstopper verhindert das Auslaufen von Wasser.

NatureUp! Das vertikale Gartensystem

An die Wände, fertig, los!

Die Gärten in den Städten wachsen jetzt in die Höhe. Auf Balkonen, auf Terrassen, in Innenhöfen und in kleinen Gärten. NatureUp! ist der »grüne Schrei« mitten in der Stadt.

Mission: Viele Pflanzen auf wenig Raum – Die Stadt noch schöner, grüner und bunter machen.

Schnell ins Grüne? Das grüne Paradies beginnt jetzt direkt vor der eigenen Tür, egal, ob Balkon-, Terrassen- oder der eigenen Haustür. Horizontal grünt und blüht es bereits vielerorts. Wo es geht, erobert nun das Grün auch die Vertikale. Endlich Flächen nutzen, die vorher nicht zu bepflanzen waren. Es entstehen Stadtoasen in Augen- und Nasenhöhe. Auf kleinstem Raum. Mit den praktischen Design-Elementen für Pflanzwände funktioniert das Begrünen ganz einfach. Immer an der Wand lang.

Darum ist NatureUp! der »grüne Schrei«

- Macht aus kleinster Fläche Wohlfühlöasen mit Blumen, Kräutern und Gemüse
- Bietet neue Gestaltungsmöglichkeiten
- Wirkt durch klares Design
- Moderner Sichtschutz
- Lässt sich optional auch clever bewässern
- Wetterfest



Wandaufhängung

Wandaufhängung inklusive Schrauben und Dübeln. Die Pflanzelemente einfach wie ein Bild an der Wand aufhängen und befestigen.



Modular

Leichter Auf- und Abbau durch zusammensteckbare Elemente. Stetige Veränderung und Weiterbau möglich. Flexibel nach rechts, links, oben und um die Ecke erweiterbar.



Einfache Montage

Die einzelnen Module können einfach und werkzeuglos zusammengesteckt werden.



NatureUp! Das vertikale Gartensystem

MADE IN GERMANY



Artikelbezeichnung	NatureUp! Basis Set Vertikal	NatureUp! Basis Set Vertikal mit Bewässerung	NatureUp! Basis Set Ecke
Artikel-Nr.	13150-20	13151-20	13153-20
Unverbindliche Preisempfehlung	69.95	129.00	44.95
EAN-Code	 4 078500 034890	 4 078500 038577	 4 078500 034906
VE in Stück / Paletteneinheit	1 / 15	1 / 10	1 / 72
Verpackungsform	4-Farb-Displaykarton	4-Farb-Displaykarton	4-Farb-Displaykarton
Abgabe/Info	–	–	–
Anwendung	Zur vertikalen Begrünung von Balkonen, Terrassen und Innenhöfen		
Inhalt	3 vertikale Pflanzbehälter, 3 Deckel, 1 Bodenplatte, 12 Klipps	5 vertikale Pflanzbehälter (inkl. 5 Deckel und 20 Verbindungsklipps), 1 Bodenplatte, 2 Fixierungen, 1 NatureUp! Bewässerungsset Vertikal Wasserhahn (13156-20)	3 Eck-Pflanzbehälter, 3 Deckel, 1 Bodenplatte, 6 Klipps, 2 Fixierungen, 16 Stahlnägel
Flächenbedarf (L x B)	65 cm x 15 cm	65 cm x 15 cm	17 cm x 17 cm
Anzahl Pflanzen	Für 9 Pflanzen	Für 15 Pflanzen	Für 3 Pflanzen
Masse (Set) (L x B x H)	65 cm x 15 cm x 54 cm	65 cm x 15 cm x 90 cm	17 cm x 17 cm x 54 cm
Erweiterung	Mit Art.-Nr. 13150-20 oder Art.-Nr. 13153-20		
Automatische Bewässerung	Mit GARDENA Bewässerungssteuerung (optional) und NatureUp! Bewässerungssets	Mit GARDENA Bewässerungssteuerung (optional). NatureUp! Bewässerungsset Vertikal Wasserhahn (13156-20) im Lieferumfang enthalten.	Mit GARDENA Bewässerungssteuerung (optional) und NatureUp! Bewässerungssets

NatureUp! Das vertikale Gartensystem

MADE IN GERMANY

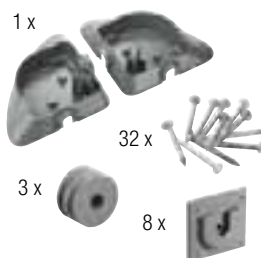
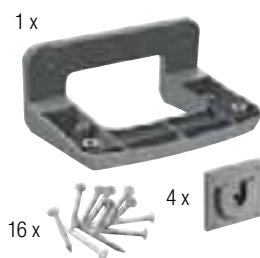

Artikelbezeichnung	NatureUp! Wandhalterung Vertikal	NatureUp! Wandhalterung Ecke	NatureUp! Verbindungsklipp	NatureUp! Fixierung
Artikel-Nr.	13162-20	13163-20	13164-20	13166-20
Unverbindliche Preisempfehlung	20.50	27.95	6.50	15.50
EAN-Code	 4 078500 034975	 4 078500 034999	 4 078500 035026	 4 078500 035040
VE in Stück / Paletteneinheit	3 / 168	3 / 168	10 / 1320	10 / 1080
Verpackungsform	4-Farb-Displaykarton	4-Farb-Displaykarton	4-Farb-Blisterkarte	4-Farb-Blisterkarte
Abgabe/Info	–	–	–	–
Anwendung	Zum Aufhängen von bis zu 3 vertikalen Pflanzbehältern; bei bis zu max. 6 Pflanzbehältern, sind 2 x Art.-Nr. 13162-20 erforderlich	Zum Aufhängen von 3 Eck-Pflanzbehältern in einer Ecke oder von 6 Eck-Pflanzbehältern in einer 180° Halbmondanordnung	Zum Verbinden von vertikalen und/oder Eck-Pflanzbehältern miteinander und von Pflanzbehältern mit Deckeln	Fixierung und Stabilisierung von vertikalen und Eck-Pflanzbehältern an Wänden oder vertikalen Flächen
Inhalt	1 Wandhalterung, 2 Schrauben, 2 Dübel, 4 Fixierungen, 16 gehärtete Stahlnägel	2 Spezial Bodenplatten, 3 Klipps, 8 Fixierungen, 32 gehärtete Stahlnägel	8 Klipps	4 Fixierungen mit doppelseitigem Premium-Kleband, 16 gehärtete Stahlnägel
Masse (L x B x T) ca.	18,2 x 13,3 x 8,9 cm (Wandhalterung)	–	–	5,0 x 5,0 x 0,8 cm

MADE IN GERMANY



Artikelbezeichnung	NatureUp! Bewässerungsset Vertikal Wasserhahn	NatureUp! Bewässerungsset Ecke Wasserhahn
Artikel-Nr.	13156-20	13157-20
Unverbindliche Preisempfehlung	44.95	44.95
EAN-Code	 4 078500 034913	 4 078500 034937
VE in Stück / Paletteneinheit	3 / 150	3 / 150
Verpackungsform	4-Farb-Displaykarton	4-Farb-Displaykarton
Abgabe/Info	–	–
Anwendung	Zur Bewässerung von bis zu 27 Pflanzen bzw. 9 Vertikalen Behältern mit Wasseranschluss	Zur Bewässerung von bis zu 12 Pflanzen bzw. 12 Eck-Pflanzbehältern mit Wasseranschluss
Inhalt	1 Basisgerät 1000, 1 Absperrventil 4,6 mm (3/16"), 6 Verbinder 4,6 mm (3/16"), 7 T-Stücke 4,6 mm (3/16"), 1 Kreuzstück 4,6 mm (3/16"), 2 L-Stücke 4,6 mm (3/16"), 10 Verschlussstopfen 4,6 mm (3/16"), 9 Tropfrohrstücke 65 cm, 8 Verteilerrohrstücke 15,5 cm, 1 Verteilerrohrstück 150 cm (alle Rohrstücke 4,6 mm (3/16"))	1 Basisgerät 1000, 1 Absperrventil 4,6 mm (3/16"), 12 Verbinder 4,6 mm (3/16"), 10 T-Stücke 4,6 mm (3/16"), 1 Kreuzstück 4,6 mm (3/16"), 13 L-Stücke 4,6 mm (3/16"), 13 Verschlussstopfen 4,6 mm (3/16"), 12 Tropfrohrstücke 14 cm, 11 Verteilerrohrstücke 15,5 cm, 3 Verteilerrohrstücke 4 cm, 9 Verteilerrohrstücke 8,5 cm, 1 Verteilerrohrstück 150 cm (alle Rohrstücke 4,6 mm (3/16"))
Anzahl Pflanzen	Für bis zu 27 Pflanzen	Für bis zu 12 Pflanzen
Automatische Bewässerung	Mit GARDENA Bewässerungssteuerung (optional)	Mit GARDENA Bewässerungssteuerung (optional)
Wasserabgabe pro Tropfer	1,6 l/h	1,6 l/h
Einsetzbar	Für die Verbindung zwischen Wasserhahn und Basisgerät 1000 empfehlen wir die Anschlussgarnitur Classic 13 mm (1/2"), 1,5 m Art.-Nr. 18011-20	



GARDENA Ersatzteile

Für jeden das Richtige



Für Original GARDENA System



Für Bewässerung



Für Drucksprüher



Für Scheren



Für Sägen



Für Rasenpflege



Für Trimmer











Für Akku Geräte









Unser gesamtes Ersatzteilsortiment befindet sich unter www.gardena.com

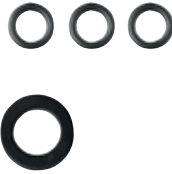
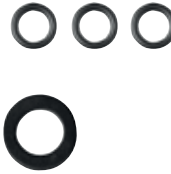
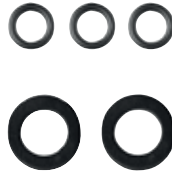

Original GARDENA System

				
Artikelbezeichnung	Flachdichtung	Flachdichtung	Flachdichtung	O-Ring
Artikel-Nr.	5300-20	5301-20	5302-20	5303-20
Unverbindliche Preisempfehlung	2.25	2.95	2.95	3.50
EAN-Code	 4 078500 530002	 4 078500 530101	 4 078500 530200	 4 078500 530309
VE in Stück/Paletteneinheit	10 / 1560	10 / 1560	10 / 4080	10 / 4080
Verpackungsform	4-Farb-Bliesterkarte	4-Farb-Bliesterkarte	4-Farb-Bliesterkarte	4-Farb-Bliesterkarte
Abgabe/Info	Abgabe nur in kompletter VE	Abgabe nur in kompletter VE	Abgabe nur in kompletter VE	Abgabe nur in kompletter VE
Passend für	Original GARDENA System Hahnverbinder, Art.-Nr. 18201, 18221, 18241, Profi-System Hahnstück Art.-Nr. 2801 und 2-Wege-Ventil, Art.-Nr. 938	Original GARDENA System Hahnverbinder, Art.-Nr. 18202, 18222, 18242, Profi-System Hahnstück, Art.-Nr. 2802 und 2-Wege-Ventil, Art.-Nr. 940	Original GARDENA System Hahnverbinder, Art.-Nr. 18200, 18222, 18240	alle Original GARDENA System Anschlussnippel, wie z. B. an Stecksystemteilen, Spritzen, Brausen, Regnern
Inhalt	5 Flachdichtungen	3 Flachdichtungen	3 Flachdichtungen	5 O-Ringe





Original GARDENA System

					
Artikelbezeichnung	O-Ring	Dichtungssatz	Dichtungssatz	Dichtungs-Satz	Profi-System-Dichtungs-satz
Artikel-Nr.	1123-20	1124-20	1125-20	1126-20	2824-20
Unverbindliche Preisempfehlung	3.50	3.95	3.95	3.50	3.95
EAN-Code	 4 078500 112307	 4 078500 112406	 4 078500 112505	 4 078500 112604	 4 078500 282406
VE in Stück/Paletteneinheit	100 / 54000	10 / 4080	10 / 4080	20 / 5760	10 / 4800
Verpackungsform	4-Farb-Bliesterkarte	4-Farb-Bliesterkarte	4-Farb-Bliesterkarte	4-Farb-Bliesterkarte	4-Farb-Bliesterkarte
Abgabe/Info	Abgabe nur in kompletter VE	Abgabe nur in kompletter VE	Abgabe nur in kompletter VE	Abgabe nur in kompletter VE	Abgabe nur in kompletter VE
Passend für	alle Original GARDENA System Anschlussnippel, wie z. B. an Stecksystemteilen, Spritzen, Brausen, Regnern	Hahnverbinder mit der Art.-Nr. 18201, 18221 und 18241	Hahnverbinder mit der Art.-Nr. 18202, 18222 und 18242	Hahnverbinder mit der Art.-Nr. 18200	Profi-System-Hahnstücke Art.-Nr. 2801 und 2802
Inhalt	5 O-Ringe	1 Flachdichtung, 3 O-Ringe	3 O-Ringe und 1 Flachdichtung	3 O-Ringe und 1 Flachdichtung	3 O-Ringe und je 1 Flachdichtung für Art.-Nr. 2801, 2802













Original GARDENA System

			
Artikelbezeichnung	Abdeckung Beimischgerät	Regner-Anschlussstück	Adapter
Artikel-Nr.	13051-20	5304-20	5305-20
Unverbindliche Preisempfehlung	In der CH nicht lieferbar	4.95	4.50
EAN-Code	 4 078500 063234	 4 078500 530408	 4 078500 530507
VE in Stück/Paletteneinheit	5 / 360	10 / 1320	6 / 1728
Verpackungsform	4-Farb-Displaykarton	4-Farb-Bliesterkarte	4-Farb-Bliesterkarte
Abgabe/Info	Abgabe nur in kompletter VE	Abgabe nur in kompletter VE	Abgabe nur in kompletter VE
Passend für	Cleansystem Wasserstiele Art.-Nr. 5550, 5552, 5554, 18800, 18802 und 18804	GARDENA Regner Art.-Nr. 2080, 2081, 2082, 2089, 2084, 1971, 1973, 1975, 1977, 1021, 1022, 18700, 18702, 18704	–
Einsatzbereich	–	–	Zum Übergang von 33,3 mm (G 1") Innen- gewinde auf 26,5 mm (G 3/4") Aussengewinde





Original GARDENA System

		
Artikelbezeichnung	Brausesieb	Schmutzsieb
Artikel-Nr.	5311-20	5318-20
Unverbindliche Preisempfehlung	6.25	6.25
EAN-Code	 4 078500 016612	 4 078500 531801
VE in Stück/Paletteneinheit	5 / 1440	10 / 2880
Verpackungsform	4-Farb-Bliesterkarte	4-Farb-Bliesterkarte
Abgabe/Info	Abgabe nur in kompletter VE	Abgabe nur in kompletter VE
Passend für	Brausen Art.-Nr. 18310, 18311, 18312 und Gießstäbe Art.-Nr. 18330, 18332	Bewässerungsuhen, Bewässerungscomputer und Hauswasserautomaten, AquaZoom Viereckregner (Art.-Nr. 18710, 18712, 18714)







Bewässerung

						
Artikelbezeichnung	O-Ring Ventilbox	Anschlusshülse lang Ventilbox	Anschlusshülse kurz Ventilbox	Klemme für Adapterstück	Bewässerungsventil 1'' 9 V	Hahnstück mit Wasserstop Wassersteckdose
Artikel-Nr.	5314-20	5315-20	5319-20	5326-20	1251-20	5327-20
Unverbindliche Preisempfehlung	6.50	4.95	4.95	3.95	79.95	15.95
EAN-Code	 4 078500 062855	 4 078500 062879	 4 078500 062893	 4 078500 062923	 4 078500 125109	 4 078500 062947
VE in Stück/Paletteneinheit	10 / 3410	4 / 1040	4 / 1040	10 / 3410	2 / 264	10 / 720
Verpackungsform	4-Farb-Displaykarton	4-Farb-Displaykarton	4-Farb-Displaykarton	4-Farb-Displaykarton	4-Farb-Displaykarton	4-Farb-Displaykarton
Abgabe/Info	Abgabe nur in kompletter VE	Abgabe nur in kompletter VE	Abgabe nur in kompletter VE	Abgabe nur in kompletter VE	Abgabe nur in kompletter VE	Abgabe nur in kompletter VE
Passend für	Ventilbox V1, Art.-Nr. 1254, Ventilbox V3, Art.-Nr. 1255	Ventilbox V1, Art.-Nr. 1254, Ventilbox V3, Art.-Nr. 1255	Ventilbox V1, Art.-Nr. 1254, Ventilbox V3, Art.-Nr. 1255	Adapterstück (G 3/4", G1"), Art.-Nr. 1513-20, Adapterstück (G 3/4", G1"), Art.-Nr. 1513-27	Bewässerungsventil 9 V Bluetooth®, Art.-Nr. 1285, Steuereteil 9 V Bluetooth®, Art.-Nr. 1287, Steuereteil 9 V, Art.-Nr. 1250	Wasserstecker, Art.-Nr. 8254, Wassersteckdose, Art.-Nr. 8250, 8266
Inhalt	4 O-Ringe	1 Anschlusshülse	1 Anschlusshülse	1 Klemme	1 Ventil	1 Hahnstück











Bewässerung/Drucksprüher

		
Artikelbezeichnung	Wasserstecker mit Stoppventil	Dichtungssatz
Artikel-Nr.	5797-20	11162-20
Unverbindliche Preisempfehlung	16.95	7.25
EAN-Code	 4 078500 579704	 4 078500 055376
VE in Stück/Paletteneinheit	4 / 1152	10 / 2160
Verpackungsform	4-Farb-Blisterkarte	4-Farb-Blisterkarte
Abgabe/Info	Abgabe nur in kompletter VE	Abgabe nur in kompletter VE
Passend für	Wassersteckdose, Art.-Nr. 2797	Pump-/Drucksprüher, Art.-Nr. 11110, 11112, 11114, 11120, 11130, 11136, 11138
Wurfweite	-	-

Scheren

						
Artikelbezeichnung	Obermesser	Obermesser	Rebscherenfeder	Rebscherenfeder	Rebscherenfeder	Druckfeder
Artikel-Nr.	5362-20	5363-20	5352-20	5353-20	5359-20	5379-20
Unverbindliche Preisempfehlung	17.50	17.50	5.75	5.75	5.75	3.25
EAN-Code	 4 078500 536202	 4 078500 536301	 4 078500 535205	 4 078500 535304	 4 078500 535908	 4 078500 537902
VE in Stück/Paletteneinheit	10 / 1920	10 / 1920	10 / 1560	10 / 1560	10 / 1560	10 / 1560
Verpackungsform	4-Farb-Bliesterkarte	4-Farb-Bliesterkarte	4-Farb-Bliesterkarte	4-Farb-Bliesterkarte	4-Farb-Bliesterkarte	4-Farb-Bliesterkarte
Abgabe/Info	Abgabe nur in kompletter VE	Abgabe nur in kompletter VE	Abgabe nur in kompletter VE	Abgabe nur in kompletter VE	Abgabe nur in kompletter VE	Abgabe nur in kompletter VE
Passend für	Gartenschere, Art.-Nr. 8701	Gartenschere, Art.-Nr. 8702	Baum- und Reb- schere, Art.-Nr. 343 und Gartenschere, Art.-Nr. 609	Gartenscheren, Art.-Nr. 600, 601, 602, 603, 604, 610, 611, 612, 613, 614	Gartenscheren, Art.-Nr. 607, 608, 617, 618, 8701, 8702, 8785, 8787, 8788, 8790, 8792, 8793, 8906	Gartenscheren, Art.-Nr. 8707, 8754, 8755, 8757, 8759, 8854, 8855, 8857, 12202, 12203, 12210

Scheren

					
Artikelbezeichnung	Gras- und Buchsmesser	Strauchmesser	Gras- und Buchsmesser	Strauchmesser 12,5 cm	Strauchmesser 18 cm
Artikel-Nr.	9862-20	9863-20	2340-20	2342-20	2343-20
Unverbindliche Preisempfehlung	41.95	44.95	39.95	46.95	51.95
EAN-Code	 4 078500 044622	 4 078500 044646	 4 078500 234009	 4 078500 234207	 4 078500 234306
VE in Stück/Paletteneinheit	4 / 480	4 / 448	4 / 576	4 / 456	4 / 320
Verpackungsform	4-Farb-Displaykarton	4-Farb-Displaykarton	4-Farb-Displaykarton	4-Farb-Displaykarton	4-Farb-Displaykarton
Abgabe/Info	Abgabe nur in kompletter VE	Abgabe nur in kompletter VE	Abgabe nur in kompletter VE	Abgabe nur in kompletter VE	Abgabe nur in kompletter VE
Passend für	Akku Scheren, Art.-Nr. 9853, 9854, 9855, 9856, 9857, 9858, 9884, 9885, 9886, 9887, 9888, 9889, 14750	Akku Scheren, Art.-Nr. 9853, 9854, 9855, 9856, 9857, 9858, 9884, 9885, 9886, 9887, 9888, 9889	Akku Scheren, Art.-Nr. 8898, 8895, 8897, 8887, 8885, 8890, 8893	Akku Scheren, Art.-Nr. 8898, 8895, 8897, 8887, 8885, 8890, 8893	Akku Scheren, Art.-Nr. 8898, 8895, 8897, 8887, 8885, 8890, 8893
Schnittbreite	8 cm	–	8 cm	–	–
Schnittlänge	–	12 cm	–	12,5 cm	18 cm









Sägen

			
Artikelbezeichnung	Messersatz	Gras-Messersatz	Gras-Messersatz
Artikel-Nr.	2344-20	2345-20	2346-20
Unverbindliche Preisempfehlung	33.95	34.95	37.50
EAN-Code	 4 078500 234405	 4 078500 234504	 4 078500 234603
VE in Stück/Paletteneinheit	5 / 1260	5 / 1260	5 / 1260
Verpackungsform	4-Farb-SB-Verpackung	4-Farb-SB-Verpackung	4-Farb-SB-Verpackung
Abgabe/Info	Abgabe nur in kompletter VE	Abgabe nur in kompletter VE	Abgabe nur in kompletter VE
Passend für	Strauchscheren, Art.-Nr. 8819, 8829	Rasenkantenscheren, Art.-Nr. 8800, 8801, 8802, 8803, 2500, 2505 und Strauchscheren, Art.-Nr. 8818, 8824	Rasenkantenscheren, Art.-Nr. 8804, 8805, 2510, Rasenschneider, Art.-Nr. 8830 und Strauchscheren Art.-Nr. 8820, 8825
Schnittbreite	8 cm	8 cm	10 cm
Schnittlänge	–	–	–

Sägen

				
Artikelbezeichnung	Bio-Kettenöl, 1 l	Ersatzsägeblatt	Sägekette	Schwert-/Sägeketten-Set
Artikel-Nr.	6006-20	5358-20	4049-20	4048-20
Unverbindliche Preisempfehlung	14.50	12.50	27.50	49.50
EAN-Code	 4 078500 600606	 4 078500 535809	 4 078500 002646	 4 078500 002622
VE in Stück/Paletteneinheit	4 / 288	5 / 7020	5 / 1275	3 / 459
Verpackungsform	Blisterverpackung	Blisterverpackung	Blisterverpackung	Blisterverpackung
Abgabe/Info	Abgabe nur in kompletter VE	Abgabe nur in kompletter VE	Abgabe nur in kompletter VE	Abgabe nur in kompletter VE
Passend für	–	Säge, Art.-Nr. 691	Hochentaster, Art. Nr. 8866, 8868	Hochentaster, Art. Nr. 8866, 8868
Eigenschaften	rein pflanzliches Öl	–	Sägekette 8" / 20 cm Kettenteilung 3/8" Treibgliedstärke 0,43" (1,1 mm)	Schwert-/ Sägeketten-Set 8" / 20 cm Kettenteilung 3/8" Treibgliedstärke 0,43" (1,1 mm)

Rasenpflege/Ersatzmesser

				
Artikelbezeichnung	Ersatzmesser	Ersatzmesser	Ersatzmesser	Ersatzmesser
Artikel-Nr.	4105-20	4080-20	4081-20	4082-20
Unverbindliche Preisempfehlung	28.95	26.95	29.95	29.95
EAN-Code	 4 078500 050197	 4 078500 408004	 4 078500 408103	 4 078500 408202
VE in Stück/Paletteneinheit	3 / 1080	3 / 720	3 / 759	3 / 759
Verpackungsform	Informative Einzelverpackung	Informative Einzelverpackung	Informative Einzelverpackung	Informative Einzelverpackung
Abgabe/Info	Abgabe nur in kompletter VE	Abgabe nur in kompletter VE	Abgabe nur in kompletter VE	Abgabe nur in kompletter VE
Passend für	HandyMower Art.-Nr. 5023, 14620	Elektro-Rasenmäher, Art.-Nr. 4033, 4073, 5032	Elektro-Rasenmäher, Art.-Nr. 4037	Elektro-Rasenmäher, Art.-Nr. 4043

Rasenpflege/Ersatzmesser

					
Artikelbezeichnung	Ersatzmesser	Ersatzmesser	Ersatzmesser	Ersatzmesser	Ersatzmesser
Artikel-Nr.	4120-20	4121-20	4016-20	4017-20	4100-20
Unverbindliche Preisempfehlung	26.95	28.95	29.95	31.50	28.95
EAN-Code	 4 066407 003309	 4 066407 003323	 4 078500 002585	 4 078500 002608	 4 078500 024099
VE in Stück/Paletteneinheit	3 / 270	3 / 432	3 / 432	3 / 432	3 / 480
Verpackungsform	Informative Einzelverpackung	Informative Einzelverpackung	Informative Einzelverpackung	Informative Einzelverpackung	Informative Einzelverpackung
Abgabe/Info	Abgabe nur in kompletter VE	Abgabe nur in kompletter VE	Abgabe nur in kompletter VE	Abgabe nur in kompletter VE	Abgabe nur in kompletter VE
Passend für	Akku-Rasenmäher, Art.-Nr. 14630	Akku- und Elektro-Rasenmäher, Art.-Nr. 14632, 14633	Elektro-Rasenmäher, Art.-Nr. 4075, 5037	Elektro-Rasenmäher, Art.-Nr. 4076, 5042	Akku-Rasenmäher, Art.-Nr. 5033, 5039, 14621

Rasenpflege/Ersatzmesser





			
Artikelbezeichnung	Ersatzmesser	Ersatzmesser	Ersatzmesser
Artikel-Nr.	4101-20	4103-20	4104-20
Unverbindliche Preisempfehlung	31.00	32.95	33.95
EAN-Code	 4 078500 024075	 4 078500 035156	 4 078500 025560
VE in Stück/Paletteneinheit	3 / 360	3 / 432	3 / 420
Verpackungsform	Informative Einzelverpackung	Informative Einzelverpackung	Informative Einzelverpackung
Abgabe/Info	Abgabe nur in kompletter VE	Abgabe nur in kompletter VE	Abgabe nur in kompletter VE
Passend für	Elektro-Rasenmäher, Art.-Nr. 5034, 4074	Art.-Nr. 5038, 14638, 14637	Art.-Nr. 5041

Mähroboter Zubehör









			
Artikelbezeichnung	Ersatzmesser	Verbinder/Anschlussklemmen	Haken
Artikel-Nr.	4087-20	4089-20	4090-20
Unverbindliche Preisempfehlung	24.95	19.50	20.50
EAN-Code	 4 078500 408707	 4 078500 408905	 4 078500 409001
VE in Stück/Paletteneinheit	5 / 1470	5 / 1470	2 / 200
Verpackungsform	4-Farb-Blisterkarte	4-Farb-Blisterkarte	4-Farb-Verpackung
Abgabe/Info	–	–	–
Passend für	alle GARDENA Mähroboter		

			
Artikelbezeichnung	Begrenzungskabel 150 m	Begrenzungskabel 50 m	Reparaturset für Begrenzungskabel
Artikel-Nr.	4088-60	4058-60	4059-60
Unverbindliche Preisempfehlung	109.00	41.95	28.50
EAN-Code	 4 078500 048170	 4 078500 048187	 4 078500 048194
VE in Stück/Paletteneinheit	1 / 198	1 / 300	1 / 400
Verpackungsform	4-Farb-Displayscheibe	4-Farb-Blisterkarte	4-Farb-Blisterkarte
Abgabe/Info	–	–	–
Passend für	alle GARDENA Mähroboter		

Trimmer

					
Artikelbezeichnung	Ersatzmesser Rotor-Cut	Ersatzfadenspule	Ersatzfadenspule	Ersatzfadenspule	Ersatzfadenspule
Artikel-Nr.	5368-20	5306-20	5307-20	5308-20	5309-20
Unverbindliche Preisempfehlung	14.50	12.50	13.50	14.50	11.95
EAN-Code	 4 078500 536806	 4 078500 530606	 4 078500 530705	 4 078500 530804	 4 078500 012744
VE in Stück/Paletteneinheit	6 / 936	6 / 1440	6 / 1848	6 / 630	6 / 1080
Verpackungsform	4-Farb-Displaykarton	4-Farb-Displaykarton	4-Farb-Displaykarton	4-Farb-Blisterkarte	4-Farb-Blisterkarte
Abgabe/Info	Abgabe nur in kompletter VE	Abgabe nur in kompletter VE	Abgabe nur in kompletter VE	Abgabe nur in kompletter VE	Abgabe nur in kompletter VE
Faden-Durchmesser	–	1,5 mm	1,6 mm	2,0 mm	2,0 mm
Fadenlänge/Inhalt	20 Messer	10 m	6 m	2 x 3 m	4 m
Passend für folgende Trimmer	Art.-Nr. 9823, 9825, 9820, 9821, 9828, 9829, 8840, 8841, 2417, 9822, 9876, 9878, 14700, 14701, 14702	Art.-Nr. 8844 (SmallCut 300), Art.-Nr. 8845 (SmallCut 300 Akku), Art.-Nr. 9824 (EasyCut Li-18/23)	Turbotrimmer, Art.-Nr. 9805, 9806, 9807, 9808, 9809, 9827, 8846, 8847, 8848, 9870, 9872, 9874	Turbotrimmer, Art.-Nr. 8851, 8852	Turbotrimmer, Art.-Nr. 9811









Trimmer

				
Artikelbezeichnung	Ersatzfadenspule	Ersatzfadenspule	Ersatzfadenspule	Ersatzfadenspule
Artikel-Nr.	5364-20	5365-20	5366-20	5367-20
Unverbindliche Preisempfehlung	11.50	12.95	15.50	15.50
EAN-Code	 4 078500 536400	 4 078500 536509	 4 078500 536608	 4 078500 536707
VE in Stück/Paletteneinheit	6 / 1470	6 / 1848	6 / 1470	6 / 1470
Verpackungsform	4-Farb-Displaykarton	4-Farb-Displaykarton	4-Farb-Displaykarton	4-Farb-Displaykarton
Abgabe/Info	Abgabe nur in kompletter VE	Abgabe nur in kompletter VE	Abgabe nur in kompletter VE	Abgabe nur in kompletter VE
Fadenlänge	6 m	6 m	2 x 5 m	4 m
Passend für	Turbotrimmer, Art.-Nr. 2401	Turbotrimmer, Art.-Nr. 2402	Turbotrimmer, Art.-Nr. 2403	Turbotrimmer, Art.-Nr. 2404

Trimmer

					
Artikelbezeichnung	Ersatzfadenspule	Ersatzfadenspule	Fadenkassette komplett	Fadenkassette komplett	Fadenkassette komplett
Artikel-Nr.	5369-20	5372-20	2406-20	5370-20	5371-20
Unverbindliche Preisempfehlung	11.95	15.50	17.50	11.50	12.50
EAN-Code	 4 078500 536905	 4 078500 537209	 4 078500 240604	 4 078500 537001	 4 078500 537100
VE in Stück/Paletteneinheit	6 / 1428	5 / 1800	10 / 2500	5 / 3795	5 / 1800
Verpackungsform	4-Farb-Displaykarton	4-Farb-Bliesterkarte	4-Farb-Bliesterkarte	4-Farb-Bliesterkarte	4-Farb-Displaykarton
Abgabe/Info	Abgabe nur in kompletter VE	Abgabe nur in kompletter VE	Abgabe nur in kompletter VE	Abgabe nur in kompletter VE	Abgabe nur in kompletter VE
Fadenlänge	6 m	2 x 5 m	–	4 m	6 m
Passend für	Turbotrimmer, Art.-Nr. 2542, 2544, 2555 und Trimmersensen, Art.-Nr. 2545, 2546 ab Serie '99	Turbotrimmer, Art.-Nr. 2557, 2558, 2560, 2565 und Trimmersense, Art.-Nr. 2548	Turbotrimmer, Art.-Nr. 2385, 2390, 2395, 2400 und Akku-system V12 Trimmer TL 18	Turbotrimmer, Art.-Nr. 2540 und Akku-system V12 Trimmer TL 21	Turbotrimmer, Art.-Nr. 2542, 2544, 2550, 2555 und Trimmersensen, Art.-Nr. 2545, 2546

Trimmer

				
Artikelbezeichnung	Spulendeckel	Spulendeckel	Spulendeckel	Spulendeckel
Artikel-Nr.	5328-20	5329-20	5330-20	5340-20
Unverbindliche Preisempfehlung	7.50	7.50	7.50	7.50
EAN-Code	 4 078500 062183	 4 078500 062206	 4 078500 062237	 4 078500 062251
VE in Stück/Paletteneinheit	6 / 792	6 / 792	6 / 792	6 / 1344
Verpackungsform	4-Farb-Displaykarton	4-Farb-Displaykarton	4-Farb-Displaykarton	4-Farb-Displaykarton
Abgabe/Info	Abgabe nur in kompletter VE	Abgabe nur in kompletter VE	Abgabe nur in kompletter VE	Abgabe nur in kompletter VE
Passend für	Turbotrimmer, Art.-Nr. 2401	Turbotrimmer, Art.-Nr. 2402, 2404	Turbotrimmer, Art.-Nr. 2542, 2544, 2545, 2546, 2555	Turbotrimmer, Art.-Nr. 8845, 8844, 9824

Trimmer

				
Artikelbezeichnung	Spulendeckel	Spulendeckel	Spulendeckel	Spulendeckel
Artikel-Nr.	5341-20	5342-20	5343-20	5344-20
Unverbindliche Preisempfehlung	7.50	7.50	7.50	7.50
EAN-Code	 4 078500 062275	 4 078500 062299	 4 078500 062312	 4 078500 062343
VE in Stück/Paletteneinheit	6 / 792	6 / 1344	6 / 1344	6 / 1440
Verpackungsform	4-Farb-Displaykarton	4-Farb-Displaykarton	4-Farb-Displaykarton	4-Farb-Displaykarton
Abgabe/Info	Abgabe nur in kompletter VE	Abgabe nur in kompletter VE	Abgabe nur in kompletter VE	Abgabe nur in kompletter VE
Passend für	Turbotrimmer, Art.-Nr. 8846, 8847, 8848	Turbotrimmer, Art.-Nr. 9805, 9806, 9827	Turbotrimmer, Art.-Nr. 9807, 9808, 9827	Turbotrimmer, Art.-Nr. 9870, 9872, 9874



					
					
	CE	CE	CE	CE	CE
Artikelbezeichnung	System Akku P4A PBA 18V/36	System Akku P4A PBA 18V/45	System Akku P4A PBA 18V/72	Ladegerät P4A AL 1830 CV	Schnell-Ladegerät P4A AL 1830 CV
Artikel-Nr.	14902-20	14903-20	14905-20	14900-20	14901-20
Unverbindliche Preisempfehlung	79.95	84.50	119.00	31.50	49.95
EAN-Code	 4 078500 054393	 4 078500 054416	 4 078500 054430	 4 078500 054379	 4 078500 054386
VE in Stück/Paletteneinheit	2 / 638	2 / 620	2 / 448	1 / 480	1 / 288
Verpackungsform	4-Farb-Displaykarton	4-Farb-Displaykarton	4-Farb-Displaykarton	4-Farb-Displaykarton	4-Farb-Displaykarton
Abgabe/Info	Abgabe nur in kompletter VE	Abgabe nur in kompletter VE	Abgabe nur in kompletter VE	–	–
Akku-Technologie	Li-Ion	Li-Ion	Li-Ion	–	–
Akku-Leistung	18 V	18 V	18 V	18 V	18 V
Akku-Kapazität	2,0 Ah	2,5 Ah	4,0 Ah	–	–
Vollständige Ladung mit AL 1830 CV	45 min	60 min	95 min	–	–
Ready to Go 80 % Ladung mit AL 1830 CV	32 min	40 min	64 min	–	–
Ladezustandsanzeige	–	–	–	–	–
Gewicht	360 g	360 g	600 g	60 g	400 g
Passend für folgende Produkte	14600, 14602, 14620, 14621, 14700, 14701, 14730, 14731, 14732, 14770, 14800, 14890			PBA 18V Akku und 14902, 14903, 14905	



Artikelverzeichnis

Art.-Nr.	Artikelbezeichnung	Seite	Art.-Nr.	Artikelbezeichnung	Seite
232-20	Gartenmobil	285	1411-20	Sauggarnitur (1")	107
238-20	System-Schlauchboy	58	1412-20	Saugschlauch (1")	107
241-20	Wandschlauchhalter	58	1417-20	Schwimmende Absaugung	108
297-20	combisystem-Amboss-Baumschere	232/267	1418-20	Sauggarnitur (1")	107
298-20	combisystem-Bypass-Baumschere	232/267	1420-20	Teleskoprohrverlängerung	105
298-30	combisystem-Bypass-Baumscheren-Aktion	232/267	1489-20	Tiefbrunnenpumpe 5500/5 inox	103
420-20	combisystem-Streuwagen	258/274	1490-20	Bohrmaschinenpumpe	106
431-20	Handstreuer M	273	1492-20	Tiefbrunnenpumpe 6000/5 inox	103
431-30	Handstreuer M-Aktion	273	1499-61	Tiefbrunnenpumpe 6000/5 inox automatic	103
432-20	Streuwagen L	274	1505-23	Profi-System Anschluss-Satz	135/143
432-30	Streuwagen L-Aktion	274	1513-20	Adapter-Stück	135/143
436-20	Streuwagen XL	274	1720-22	Saugschlauch (3/4")	107
505-20	city gardening Pflanzmatte S	296	1721-10	Saugschlauch (1")	107
506-20	city gardening Pflanzmatte M	296	1721-22	Saugschlauch (1")	107
507-20	city gardening Pflanzmatte L	296	1722-22	Saugschlauch (5/4")	107
508-20	city gardening Formschnittmatte	296	1723-20	Saugschlauch-Anschlussstück (3/4")	108
530-20	Beeteinfassung	286	1724-20	Saugschlauch-Anschlussstück (1")	108
532-20	Beeteinfassung	286	1726-20	Saugfilter mit Rückflusstop (3/4")	108
534-20	Beeteinfassung	286	1727-20	Saugfilter mit Rückflusstop (1")	108
536-20	Raseneinfassung	286	1728-20	Saugfilter mit Rückflusstop	108
538-20	Raseneinfassung	286	1729-20	Schlagbrunnen- Saugschlauch (1")	108
540-20	Raseneinfassung	286	1730-20	Pumpen-Vorfilter	104
691-20	combisystem-Bügelsäge	235/267	1731-20	Pumpen-Vorfilter	104
756-20	roll-fix-Flachschlauch 15 mit Kassette Classic	57	1745-20	Pumpen-Anschlussstück	105
757-20	roll-fix-Flachschlauch 20 mit Kassette Classic	57	1746-20	Schlauchverbinder/ Reparatoren 38 mm (1 1/2")	105
917-50	Übergangs-Schlauchstück	17	1750-20	Pumpen- Anschlusssatz	105
921-50	Geräteadapter	20	1752-20	Pumpen- Anschlusssatz	105
931-50	Kupplung	21	1757-62	Haus- & Gartenautomat 3500/4	101
934-50	Y-Stück	21	1758-61	Haus- & Gartenautomat 4000/5	101
938-20	2-Wege-Ventil	15	1759-61	Haus- & Gartenautomat 5000/5 LCD	101
940-20	2-Wege-Ventil	15	1760-61	Haus- & Gartenautomat 6000/6 LCD inox	101
942-50	Regulierstop	20	1764-62	Regenfasspumpe 4700/2 inox	94
943-50	Regulierstop	20	1766-62	Regenfasspumpe 4700/2 inox automatic	94
958-30	Gartendusche-Aktionsangebot	34	1768-61	Tauch-Druckpumpe 5900/4 inox	95
959-20	Gartendusche duo	34	1771-61	Tauch-Druckpumpe 5900/4 inox automatic	95
960-20	Gartendusche trio	34	1773-62	Tauch-Druckpumpe 6100/5 inox automatic	95
961-20	Gartendusche solo	34	1867-20	Bodenfeuchtesensor	151
969-20	Classic Sprühregner-Aktion	36	1868-20	Verlängerungskabel	151
989-20	Seifenstäbchen	51	1874-20	MultiControl duo	150
989-30	Seifenstäbchen	51	1889-20	Bewässerungssteuerung Bluetooth®	149
995-20	Schlauch-Regner	42	1890-20	Bewässerungssteuerung Flex	149
996-20	Schlauch-Regner	42	1891-20	Bewässerungssteuerung Select	149
998-50	Winkelhahnstück	15	1892-20	Bewässerungssteuerung Master	149
1123-20	O-Ring	307	1893-34	Select & 2-Wege-Verteiler - Aktion	150
1124-20	Dichtungssatz	307	1948-20	Comfort Kreisregner Vario	37
1125-20	Dichtungssatz	307	1949-20	Comfort Kreisregner Vario	37
1126-20	Dichtungs-Satz	307	1951-20	Classic Sprühregner Fox	36
1169-20	Bewässerungsuhr	149	1953-20	Classic Rundsprenger Foxtrott	36
1197-20	Wasserverteiler automatic	151	1968-20	Perl-Regner	43
1251-20	Bewässerungsventil 1" 9 V	309	1969-20	Perl-Regner	43
1254-20	Ventilbox V1	142/146	1987-22	Perl-Regner	43
1255-20	Ventilbox V3	146	1989-20	Perl-Regner-Anschlusset	43
1265-20	Urlaubsbewässerung Set	125/299	1995-20	Schlauch-Regner	42
1278-20	Bewässerungsventil 24V	146	1998-20	Schlauch-Regner	42
1280-20	Verbindungskabel 24V	146	1999-20	Schlauch-Regner	42
1282-20	Kabelklemme 24V	146	2060-20	Classic Kreisregner Samba	36
1283-20	Classic Bewässerungssteuerung 4030	145	2062-20	Comfort Kreisregner Mambo	36
1284-20	Classic Bewässerungssteuerung 6030	145	2065-20	Comfort Teil- und Vollkreisregner Tango	37
1285-20	Bewässerungsventil 9V Bluetooth®	147	2068-20	Classic 4-Flächenregner Twist-Aktion	36
1286-20	Ventilbox 9V Bluetooth® Set	147	2073-20	Classic 6-Flächenregner Boogie	36
1287-20	Steuerteil 9V Bluetooth®	147	2340-20	Gras- und Buchsmesser	310
1290-20	Ventilschacht klein	146	2342-20	Strauchmesser 12,5 cm	310
1346-20	Verlegerohr Flex 13 mm (1/2")	116	2343-20	Strauchmesser 18 cm	310
1347-20	Verlegerohr Flex 13 mm (1/2")	116	2344-20	Messersatz	311
1348-20	Verteilerrohr 4,6 mm (3/16")	116	2345-20	Gras-Messersatz	311
1350-20	Verteilerrohr 4,6 mm (3/16")	116	2346-20	Gras-Messersatz	311
1362-20	Tropfrohr oberirdisch 4,6 mm, (3/16")	113	2366-20	Pflugespray	188/199
1407-22	city gardening Balkon Bewässerung	125/299	2406-20	Fadenkassette komplett	314

Artikelverzeichnis

Art.-Nr.	Artikelbezeichnung	Seite	Art.-Nr.	Artikelbezeichnung	Seite
2650-20	Wand-Schlauchtrommel 60 mit Schlauchführungsrolle Classic	58	3020-23	combisystem-Rechen-besen-Aktion	268
2662-20	Schlauchbox Classic 15 Set	57	3022-20	combisystem-Fächer-besen-Aktion	268
2674-20	Schlauchwagen Metall-Schlauchwagen 100	56	3024-20	combisystem-Rechen-Aktion	268
2700-20	Verlegerohr	134/142	3039-20	Blumenzwiebelpflanzer-Aktion	251
2701-20	Verlegerohr	134/142	3081-20	combisystem-Komplettangebot	268
2713-20	Profi-System Anschlussgarnitur	135/143	3099-20	combisystem-Kunststoff-Verstellbesen	256
2718-20	Verlegerohr	134/142	3099-30	combisystem-Kunststoff-Verstellbesen-Aktion	268
2727-20	Schneidwerkzeug für Verlegerohr 25 mm	134/142	3100-20	combisystem-Drahtbesen	256
2728-20	Anbohrschelle 25 mm x 3/4" Innengewinde	140	3101-20	combisystem-Rechenbesen	257
2739-20	Regneranschluss 3/4"x 1/2"	140	3102-20	combisystem-Fächerbesen	256
2740-20	Regneranschluss 3/4"x 3/4"	140	3103-20	combisystem-Verstellbesen	256
2742-20	Sprinklersystem pro Verlängerungsrohr, 3/4" x 1/2"	140	3105-20	combisystem-Rechenbesen	257
2743-20	Sprinklersystem pro Verlängerungsrohr, 3/4" x 3/4"	140	3107-20	combisystem-Kunststoff-Fächerbesen XXL vario	256
2758-20	Verbinder für Ventilboxen V3	142/146	3107-30	combisystem-Kunststoff-Fächerbesen XXL vario-Aktion	268
2760-20	Entwässerungsventil	135/143	3108-20	combisystem-Rollsammler	245/264
2761-20	Verbinder 25 mm x 3/4"-Innengewinde	134/141	3108-30	combisystem-Rollsammler-Aktion	245/269
2762-20	Verbinder 25 mm x 1"-Innengewinde	141	3113-20	combisystem-Unkrauthacke	259
2763-20	Verbinder 25 mm x 1"-Aussengewinde	141	3115-20	combisystem-Obstpflücker	245/266
2764-20	Winkelstück 25 mm x 3/4"-Innengewinde	139	3115-30	combisystem-Obstpflücker-Aktion	245/266
2765-20	Schneidwerkzeug für Anbohrschelle 3/4" - Gewinde	140	3118-20	combisystem-Häufelpflug GARDINO	259
2770-20	Entwässerungsventil-Set	143	3120-20	combisystem-Schaufel-Rechen	256
2771-20	T-Stück 25 mm	134/141	3120-30	combisystem-Schaufel-Rechen-Aktion	268
2773-20	L-Stück 25 mm	134/141	3132-20	combisystem-Kultivator	259
2775-20	Verbinder 25 mm	134/141	3135-20	combisystem-Kultivator	259
2777-20	Reduktionsverbinder 32 mm - 25 mm	141	3149-20	combisystem-Rasenkantenstecher	257
2778-20	Endstück 25 mm	134/141	3165-20	combisystem Grubber-Rechen	259
2780-20	L-Stück 25 mm x 1/2"-Aussengewinde	139	3166-20	combisystem-Grubber	259
2781-20	L-Stück 25 mm x 3/4"-Aussengewinde	139	3168-20	combisystem-Bügelrechen	261
2782-20	Winkelstück 25 mm x 1/2"-Aussengewinde	139	3177-20	combisystem-Rechen	261
2783-20	Winkelstück 25 mm x 3/4"-Aussengewinde	139	3178-20	combisystem-Rechen	261
2784-20	L-Stück 25 mm x 3/4"-Innengewinde	139	3179-20	combisystem-Rechen	261
2786-20	T-Stück 25 mm x 1/2"-Aussengewinde	139	3180-20	combisystem-Rübenhacke	260
2787-20	T-Stück 25 mm x 3/4"-Aussengewinde	139	3185-20	combisystem-Kleinrechen	261
2790-20	T-Stück 25 mm x 3/4"-Innengewinde	135/139	3187-20	combisystem-Schuffel GARDEX	260
2801-20	Profi-System-Hahnstück	24	3190-20	combisystem-Rübenhacke	260
2802-20	Profi-System-Hahnstück	24	3192-20	combisystem-Bügelzughacke	260
2814-20	Profi-System-Übergangsstück mit Wasserstop	24	3193-20	combisystem-Bügelzughacke	260
2817-20	Profi-System-Schlauchstück	24	3195-20	combisystem-Sternfräse mit Jätmesser	262
2818-20	Profi-System-Spritze	26	3196-20	combisystem-Sternfräse	262
2819-20	Profi-System-Regulierstop	24	3215-20	combisystem- Gartenhacke	262
2821-20	Profi-System-Gerätstück	25	3218-20	combisystem- Gartenhacke	262
2824-20	Profi-System-Dichtungssatz	307	3219-20	combisystem- Gartenhacke	262
2830-20	Profi-System-Reduzierkupplung	25	3230-20	combisystem-Teichreiniger Vario	264
2831-20	Profi-System-Kupplung	25	3240-20	combisystem- Schneeschieber KST 40	270
2833-20	Profi-System-Y-Stück	25	3241-20	combisystem- Schneeschieber KST 50	270
2834-20	Profi-System-Y-Reduzierstück	25	3242-20	combisystem- Schneeschieber ES 40	271
2835-20	Profi-System-T-Stück	25	3243-20	combisystem- Schneeschieber ES 50	271
2847-20	Profi-System-Spritz-Brause	26	3250-20	combisystem-Stossscharre 15	271
2849-20	Profi-System-Spritz-Giessstab	26	3251-20	combisystem-Stossscharre 30	271
2905-26	Perlstrahl-Adapter	17	3255-20	Kleinstreuer S	270/273
2906-20	Perlstrahl-Gewindeadapter	17	3255-30	Kleinstreuer S-Aktion	270/273
2908-20	Wasserdieb	15	3260-20	Schneewanne	270
2917-20	Übergangs-Schlauchstück	17	3260-30	Schneewannen-Aktion	270
2918-20	SB-Schlauchstück	17	3381-20	combisystem-Rasenrechen	257
2920-26	Anschlussstück	20	3391-20	combisystem-Rasenlüfter	258
2921-20	Geräteadapter	20	3392-20	combisystem-Schneidrechen	258
2922-26	Geräteadapter	20	3395-20	combisystem-Vertikutier-Boy	258
2923-20	Schnell-Schlauchstück	17	3412-20	Blumenzwiebelpflanzer	251
2923-50	Schnell-Schlauchstück	17	3487-20	Pflanzer	251
2931-20	Kupplung	21	3505-20	combisystem-Geräteleiste Flex	254
2934-20	Y-Stück	21	3506-20	Geräteleiste Flex	254
2942-20	Regulierstop	20	3507-20	Einzelstecker Flex	254
2943-20	Regulierstop	20	3508-20	Stielhalter Flex	254
2999-20	Winkelhahnstück	15	3509-20	Gerätehalter Plus	255
3001-20	combisystem-Fugenkratzer-Aktion	269	3510-20	Set Einzelhalter & Einzelhaken	255
3004-20	combisystem-Komplettangebot	268	3518-20	Unkrautstecher	285
3015-20	combisystem-Fächer-besen XXL-Aktion	268	3518-30	Unkrautstecher-Aktion	285

Artikelverzeichnis

Art.-Nr.	Artikelbezeichnung	Seite	Art.-Nr.	Artikelbezeichnung	Seite
3565-20	Laub- und Rasensammler	284	4966-20	Transparent-Schlauch	76
3605-20	combisystem-Fugenbürste M	263	4968-20	Transparent-Schlauch	76
3605-30	combisystem-Fugenbürsten M-Aktion	269	4971-20	Transparent-Schlauch mit Gewebe	77
3606-20	combisystem-Fugenbürste K	263	4973-20	Transparent-Schlauch mit Gewebe	77
3607-20	combisystem 2in1 Fugenkratzer	263	4975-20	Transparent-Schlauch mit Gewebe	77
3607-30	combisystem 2in1 Fugenkratzer-Aktion	250/263	4976-20	Transparent-Schlauch mit Gewebe	77
3608-20	combisystem 3in1 Fugenreiniger	263	4978-20	Transparent-Schlauch mit Gewebe	77
3609-20	combisystem-Terrassenbesen	263	4982-20	Grün-Transparent-Schlauch	77
3622-20	combisystem-Strassenbesen	263	4985-20	Grün-Transparent-Schlauch	77
3622-30	combisystem-Strassenbesen-Aktion	269	4986-20	Grün-Transparent-Schlauch	77
3630-20	combisystem-Stubenbesen	263	4988-20	Grün-Transparent-Schlauch	77
3634-20	combisystem-Winkelbesen	266	5001-20	Flachschlauch	78
3639-20	combisystem-Schrubber	264	5002-20	Flachschlauch	78
3642-20	combisystem-Wasserschieber	264	5003-20	Flachschlauch	78
3651-20	combisystem-Dachrinnenreiniger	266	5004-20	Flachschlauch	78
3651-30	combisystem-Dachrinnenreiniger-Aktion	266	5005-20	Flachschlauch-Set 38 mm (1 1/2") 10 m	105
3713-20	combisystem-Aluminiumstiel 130 cm	252	5031-22	Elektro-Rasenmäher PowerMax™ 1100/32	174
3715-20	combisystem-Aluminiumstiel 150 cm	252	5042-22	Elektro-Rasenmäher PowerMax 1800/42	174
3719-20	combisystem-Teleskopstiel 90 - 145 cm	233/253	5300-20	Flachdichtung	307
3720-20	combisystem-Teleskopstiel 160 - 290 cm	233/253	5301-20	Flachdichtung	307
3721-20	combisystem-Teleskopstiel 210 - 390 cm	233/253	5302-20	Flachdichtung	307
3723-20	combisystem-Holzstiel 130 cm	252	5303-20	O-Ring	307
3725-20	combisystem-Holzstiel 150 cm	252	5304-20	Regner-Anschlussstück	20/308
3728-20	combisystem-Holzstiel 180 cm	252	5305-20	Adapter	308
3734-20	combisystem-ergoline Aluminiumstiel 130 cm	253	5306-20	Ersatzfadenspule	313
3745-20	combisystem-ergoline Aluminiumstiel 150 plus	253	5307-20	Ersatzfadenspule	183/313
4016-20	Ersatzmesser	312	5308-20	Ersatzfadenspule	313
4017-20	Ersatzmesser	175/312	5309-20	Ersatzfadenspule	313
4018-20	Spindelmäher Classic 400	176	5311-20	Brausesieb	308
4022-20	Spindelmäher Comfort 400 C	176	5314-20	O-Ring Ventilbox	309
4027-20	Spindelmäher Classic 330	176	5315-20	Anschlusschülse lang Ventilbox	309
4029-20	Grasfangkorb	176	5316-20	Schlauch-Regner-Anschlussset	43
4030-20	Radbürsten	164	5318-20	Schmutzsieb	308
4045-60	Wandhalterung	164	5319-20	Anschlusschülse kurz Ventilbox	309
4048-20	Schwert- /Sägeketten-Set	199/311	5320-20	Ersatzdichtung	80
4049-20	Sägekette	199/311	5321-20	Flachdichtungen für Schlauchverschraubung	82
4056-20	Winter-Schutzbox	164	5326-20	Klemme für Adapterstück	309
4057-20	Aufbewahrungstasche	164	5327-20	Hahnstück mit Wasserstop Wassersteckdose	309
4058-60	Begrenzungskabel 50 m	165/313	5328-20	Spulendeckel	315
4059-60	Reparaturset für Begrenzungskabel	165/313	5329-20	Spulendeckel	315
4065-20	Fangsack	177	5330-20	Spulendeckel	315
4067-20	Wartungs- und Reinigungsset	164	5340-20	Spulendeckel	315
4068-22	Elektro-Vertikutierer EVC 1000	177	5341-20	Spulendeckel	315
4080-20	Ersatzmesser	312	5342-20	Spulendeckel	315
4081-20	Ersatzmesser	312	5343-20	Spulendeckel	315
4082-20	Ersatzmesser	312	5344-20	Spulendeckel	315
4087-20	Ersatzmesser	165/313	5352-20	Rebscherenfeder	310
4088-60	Begrenzungskabel 150 m	165/313	5353-20	Rebscherenfeder	310
4089-20	Verbinder/Anschlussklemmen	165/313	5358-20	Ersatzsägeblatt	311
4090-20	Haken	165/313	5359-20	Rebscherenfeder	310
4100-20	Ersatzmesser	175/312	5362-20	Obermesser	310
4101-20	Ersatzmesser	312	5363-20	Obermesser	310
4102-20	Ersatzmesser	175	5364-20	Ersatzfadenspule	314
4103-20	Ersatzmesser	175/312	5365-20	Ersatzfadenspule	314
4104-20	Ersatzmesser	175/312	5366-20	Ersatzfadenspule	314
4105-20	Ersatzmesser	175/312	5367-20	Ersatzfadenspule	314
4120-20	Ersatzmesser	175/312	5368-20	Ersatzmesser Rotor-Cut	183/313
4121-20	Ersatzmesser	175/312	5369-20	Ersatzfadenspule	314
4646-20	Spiralschlauch-Set-Aktion 10 m	75	5370-20	Fadenkassette komplett	314
4647-20	Spiralschlauch-Set 10 m	75/298	5371-20	Fadenkassette komplett	314
4951-20	Transparent-Schlauch	76	5372-20	Ersatzfadenspule	314
4953-20	Transparent-Schlauch	76	5379-20	Druckfeder	310
4955-20	Transparent-Schlauch	76	5565-20	Reinigungsvlies	51
4956-20	Transparent-Schlauch	76	5797-20	Wasserstecker mit Stoppventil	309
4958-20	Transparent-Schlauch	76	6006-20	Bio-Kettenöl, 1 l	311
4960-20	Transparent-Schlauch	76	7100-20	Schnellkupplungs-Schlauchstück	79
4962-20	Transparent-Schlauch	76	7102-20	Schnellkupplungs-Schlauchstück	79
4964-20	Transparent-Schlauch	76	7103-20	Schnellkupplungs-Schlauchstück	79

Artikelverzeichnis

Art.-Nr.	Artikelbezeichnung	Seite	Art.-Nr.	Artikelbezeichnung	Seite
7104-20	Schnellkupplungs-Schlauchstück	79	8223-20	Versenk-Viereckregner OS 140	137
7106-20	Schnellkupplungs-Gewindestück mit Innengewinde	80	8231-20	Versenkregner MD40	138
7108-20	Schnellkupplungs-Gewindestück mit Innengewinde	80	8232-20	Versenkregner MD80	138
7109-20	Schnellkupplungs-Gewindestück mit Innengewinde	80	8233-20	Versenkregner MD180	138
7110-20	Schnellkupplungs-Gewindestück mit Innengewinde	80	8239-20	Versenkregner MD40/300	138
7112-20	Schnellkupplungs-Gewindestück mit Aussengewinde	80	8241-20	Versenkregner SD30	138
7114-20	Schnellkupplungs-Gewindestück mit Aussengewinde	80	8243-20	Versenkregner SD80	138
7115-20	Schnellkupplungs-Gewindestück mit Aussengewinde	80	8251-20	Pipeline Viereckregner	133
7116-20	Schnellkupplungs-Gewindestück mit Aussengewinde	80	8252-20	Pipeline Garten-Wasserhahn	133
7131-20	Messing-Schnellkupplungs-Spritze	80	8254-20	Wasserstecker	132
7140-20	Schlauchverschraubung 2-teilig	81	8262-20	Anschlussdose	132
7141-20	Schlauchverschraubung 2-teilig	81	8264-20	Regulier- und Absperrdose	142
7142-20	Schlauchverschraubung 2-teilig	81	8266-20	Wassersteckdose	132
7146-20	Schlauchverschraubung 1-teilig	81	8270-20	Start-Set Pipeline	132
7147-20	Schlauchverschraubung 1-teilig	81	8272-20	Start-Set Pipeline mit Viereckregner	132
7155-20	2-Wege-Verteiler 19 mm (3/4")	82	8274-34	Komplett-Set Pipeline mit Viereckregner	132
7180-20	Reparatur-Röhrchen	82	8702-20	Alu-Gartenschere B+/L	218
7181-20	Reparatur-Röhrchen	82	8707-20	city gardening Balkonschere	219/294
7190-20	Schlauchsellen	83	8710-20	Astschere PremiumCut 700 B	229
7191-20	Schlauchsellen	83	8713-48	Universalbeil 900 B	238
7192-20	Schlauchsellen	83	8714-48	Universalaxt 1000 A	238
7193-20	Schlauchsellen	83	8716-48	Universalaxt 1400 A	238
7194-20	Schlauchsellen	83	8718-30	Spaltaxt 1600 S - Aktion	239
7195-20	Schlauchsellen	83	8718-48	Spaltaxt 1600 S	238
7197-20	Schlauchsellen	83	8719-48	Spaltaxt 2800 S	238
7211-20	Klemmschalen	83	8730-20	Classic Grasschere	208
7219-20	PTFE Dichtband	83	8730-30	Classic Grasschere	208
7221-20	Messing-Fussventil	84	8730-34	Classic Grasschere-Aktion	208
7251-20	Messing-Tüllen	84	8731-20	Classic Grasschere, drehbar	208
7261-20	Messing- Gewindenippel	84	8731-30	Classic Grasschere, drehbar	208
7263-20	Reduzier-Messing-Gewindenippel	84	8731-34	Classic Grasschere, drehbar Aktion	208
7290-20	Schlauchverbindungsstück	86	8733-20	Comfort Grasschere	208
7291-20	Schlauchverbindungsstück	86	8733-30	Comfort Grasschere	208
7292-20	Schlauchverbindungsstück	86	8734-20	Comfort Grasschere, drehbar	208
7293-20	Schlauchverbindungsstück	86	8735-20	Comfort Grasschere, drehbar	208
7294-20	Schlauchverbindungsstück	86	8735-30	Comfort Grasschere, drehbar	208
7300-20	T-Stück	86	8737-20	combisystem-Gartensäge 300 PP	235/267
7301-20	T-Stück	86	8737-32	combisystem-Garten-säge 300 PP-Aktion	235/267
7302-20	T-Stück	86	8738-20	combisystem-Garten-säge 300 PP gebogen	235/267
7303-20	T-Stück	86	8739-20	combisystem-Garten-säge 300 P gebogen	235/267
7304-20	T-Stück	86	8742-20	Garten-Klappsäge 135 P	236
7336-20	Kugelhahn	85	8743-20	Garten-Klappsäge 200 P	236
7337-20	Kugelhahn	85	8745-20	Gartensäge 300 P	236
7340-20	Muffen-Absperrschieber mit Innengewinde	85	8754-20	Gartenschere	214
7341-20	Muffen-Absperrschieber mit Innengewinde	85	8754-30	Gartenscheren-Aktion	214
7830-20	Teich-Rippenschlauch	78	8773-20	Ratschen-Astschere SmartCut	229
7831-20	Teich-Rippenschlauch	78	8798-20	Ratschenschere SmartCut	218
7832-20	Teich-Rippenschlauch	78	8853-20	Gartenschere B/S-M-Aktion	215
7833-20	Teich-Rippenschlauch	78	8853-30	Gartenschere B/S-M-Aktion	215
8007-20	Schlauchtrommel Classic 50	57	8854-20	Gartenschere B/S	214
8009-20	Wand-Schlauchtrommel Classic 50 Set	57	8855-20	Gartenschere A/S	215
8010-20	Schlauchtrommel Classic 10 Set	57	8857-20	Gartenschere B/S-M	215
8133-20	Comfort Vielflächenregner AquaContour automatic	41	8868-22	Elektro-Teleskop-Hochentaster TCS 720/20	196
8135-20	Premium Impuls-, Kreis- und Sektorenregner	40	8883-22	Elektro-Teleskop-Heckenschere THS 500/48	194
8136-20	Premium Impuls-, Kreis- und Sektorenregner	40	8900-20	combisystem-Kleingeräte-Verlängerungsstiel	248
8137-20	Premium Impuls-, Kreis- und Sektorenregnerkopf	41	8902-20	Gartenschere B/S-XL-Aktion	216
8138-20	Premium Impuls-Hochregner	41	8902-30	Gartenschere B/S-XL-Aktion	216
8141-20	Comfort Impuls-, Kreis- und Sektorenregner	40	8903-20	Gartenschere A/M	216
8142-20	Comfort Impuls-, Kreis- und Sektorenregner-Aktion	40	8904-20	Gartenschere B/M	216
8143-20	Comfort Turbinenregner	40	8905-20	Gartenschere B/S-XL	216
8144-20	Comfort Turbinenregner	40	8906-20	Alu-Gartenschere B/L	218
8193-20	2-Wege-Verteiler	16	8909-20	combisystem-Kleingeräte-Griff	248
8194-20	4-Wege-Verteiler	16	8911-20	combisystem-Kleinhäckchen	247
8200-20	Sprinklersystem Druckminderer	142	8913-20	combisystem-Kleinhäckchen	247
8201-29	Turbinen-Versenkregner T 100	137	8915-20	combisystem-Kleinhäckchen	247
8203-29	Turbinen-Versenkregner T 200	137	8917-20	combisystem-Drahthandfeger	247
8205-29	Turbinen-Versenkregner T 380	137	8919-20	combisystem-Kleinbesen	247
8221-20	Komplett-Set mit Versenk-Viereckregner OS 140	143	8921-20	combisystem-Kleingrubber	247

Artikelverzeichnis

Art.-Nr.	Artikelbezeichnung	Seite	Art.-Nr.	Artikelbezeichnung	Seite
8923-20	combisystem-Blumenkralle	248	9886-20	Set Akku-Grasschere ClassicCut Li	185
8925-20	combisystem-Blumenrechen	248	9887-20	Akku-Grasschere ComfortCut Li	184
8927-20	combisystem-Fugenkratzer	248	9888-20	Set Akku-Gras- und Strauchschere ComfortCut Li	185
8929-20	combisystem-Blumenkelle	248	9889-20	Set Akku-Grasschere ComfortCut Li	185
8935-20	Unkrautstecher	249	11102-20	Softsprüher 0,45 l	277/294
8944-30	combisystem-Kleingeräte Set-Aktion	251	11110-20	Pumpsprüher 0,75 l	277/294
8950-20	Blumenkelle	249	11110-30	Pumpsprüher 0,75 l - Aktion	277
8950-35	Blumenkellen-Aktion	251	11112-20	Pumpsprüher 1 l	277/294
8951-20	Pflanzkelle	249	11114-20	Pumpsprüher 1 l EasyPump	277/294
8952-20	Blumengabel	249	11120-20	Drucksprüher 1,25 l	278/294
8953-20	Blumenkelle gross	249	11120-30	Drucksprüher 1,25 l - Aktion	278
8959-30	Fugenkratzer-Aktion	250	11130-20	Drucksprüher 5 l Comfort	278
8964-30	Comfort Kleingeräte Set-Aktion	251/294	11130-30	Drucksprüher 5 l Comfort-Aktion	278
8965-30	Grundausstattung Kleingeräte-Aktion	250	11134-30	Drucksprüher 5 l Comfort + Pumpsprüher 0,75 l - Aktion	279
8966-30	Kleingeräte-Aktion	250	11136-20	Drucksprüher 5 l EasyPump	279
8971-20	city gardening Balkon-Box	250/294	11138-20	Drucksprüher 5 l Plus	279
8971-30	city gardening Balkon-Box-Aktion	250/294	11140-20	Rückenspritzgerät 12 l	279
8974-20	city gardening Balkon-Geräte-Set	250/294	11142-20	Rückenspritzgerät 12 l Plus	279
9023-61	Hauswasserwerk 3700/4	99	11150-20	Sprühkegel	280
9030-62	Klarwasser-Tauchpumpe 9000	90	11152-20	Verlängerungsrohr	280
9032-62	Klarwasser-Tauchpumpe 11000	90	11154-20	Teleskoprohr	280
9034-62	Klarwasser-Tauchpumpe 11000 Aquasensor	90	11156-20	Filter	280
9036-20	Klarwasser-Tauchpumpe 17000 Aquasensor	90	11162-20	Dichtungssatz	309
9040-62	Schmutzwasser-Tauchpumpe 9000	88	11300-20	ClickUp! Stiel	288
9042-62	Schmutzwasser-Tauchpumpe 16000	88	11320-20	ClickUp! Pflanzschale	288
9044-62	Schmutzwasser-Tauchpumpe 20000 Aquasensor	88	11340-20	ClickUp! Regenmesser	288
9046-20	Schmutzwasser-Tauchpumpe 25000	88	11360-20	ClickUp! Fackel	289
9048-62	Klar-/Schmutzwasser-Tauchpumpe 15000	89	11360-30	ClickUp! Fackel-Aktion	289
9049-20	Klar-/Schmutzwasser-Tauchpumpe 19500 Aquasensor	89	11370-20	ClickUp! Insektenhotel	289
9050-62	Gartenpumpe 4100 Silent	96	11370-30	ClickUp! Insektenhotel-Aktion	290
9051-61	Gartenpumpe 4100 Silent Set	96	11380-20	ClickUp! Vogelfutterstation	290
9052-20	Gartenpumpe 4100 Silent Saugschlauch-Set	96	11380-30	ClickUp! Vogelfutterstation-Aktion	290
9054-61	Gartenpumpe 4200 Silent	96	11410-20	ClickUp! Balkonhalterung	288
9055-61	Gartenpumpe 4200 Silent Set	97	11420-20	ClickUp! Vogelbad	291
9056-61	Gartenpumpe 4300 Silent	96	11430-20	ClickUp! Windlicht	291
9057-62	Gartenpumpe 5600 Silent+	97	11440-20	ClickUp! Solarlampe	291
9058-61	Gartenpumpe 6300 SilentComfort	97	11500-20	Garten- und Pflegehandschuh	282
9059-61	Gartenpumpe 6500 SilentComfort	97	11501-20	Garten- und Pflegehandschuh	282
9064-62	Hauswasserwerk 3800 Silent	99	11502-20	Garten- und Pflegehandschuh	282
9066-61	Hauswasserwerk 3900 Silent	99	11510-20	Pflanz- und Bodenhandschuh Grösse S	282/293
9067-61	Hauswasserwerk 5600 SilentComfort	100	11511-20	Pflanz- und Bodenhandschuh Grösse M	282/293
9068-61	Hauswasserwerk 6300 SilentComfort	100	11512-20	Pflanz- und Bodenhandschuh Grösse L	282/293
9334-22	Elektro- Gartensauger-/Bläser ErgoJet 3000	204	11513-20	Pflanz- und Bodenhandschuh Grösse XL	282/293
9345-20	Rotationsdüse AquaClean	206	11520-20	Gerätehandschuh	282
9805-22	Turbotrimmer SmallCut 300/23	182	11521-20	Gerätehandschuh	282
9806-22	Turbotrimmer SmallCut Plus 350/23	182	11522-20	Gerätehandschuh	282
9822-20	Akku-Trimmer SmallCut Li-23R	179	11530-20	Strauchpflegehandschuh	282
9830-62	Elektro-Heckenschere EasyCut 420/45	192	11531-20	Strauchpflegehandschuh	282
9831-22	Elektro-Heckenschere EasyCut 450/50	192	11540-20	Rosenhandschuh	282
9832-22	Elektro-Heckenschere EasyCut 500/55	192	11541-20	Rosenhandschuh	282
9833-22	Elektro-Heckenschere ComfortCut 550/50	193	11700-20	Greifer 4 in 1	284
9834-22	Elektro-Heckenschere ComfortCut 600/55	193	11700-30	Greifer 4 in 1 - Aktion	284
9835-22	Elektro-Heckenschere PowerCut 700/65	193	11715-20	Gartenabfallsack PopUp Rechteckig, Grösse M	284
9836-20	Akku-Heckenschere EasyCut Li	190	11716-20	Gartenabfallsack PopUp Rechteckig, Grösse L	284
9859-20	Teleskopstiel inkl. Räder	188	12000-20	Baum- und Strauchschneider StarCut 160 plus	231
9861-20	Räder für Akku-Grasschere	188	12001-20	Baum- und Strauchschneider Teleskop StarCut 410 plus	231
9862-20	Gras- und Buchsmesser	188/310	12001-30	Baum- und Strauchschneider Teleskop StarCut 410 plus Set	231
9863-20	Strauchmesser	188/310	12002-20	Astschere EasyCut 500 B	226
9870-22	Turbotrimmer EasyCut 450/25	181	12003-20	Astschere EasyCut 680 B	226
9872-22	Turbotrimmer ComfortCut 550/28	181	12003-30	Astschere EasyCut 680 B-Aktion	226
9874-22	Turbotrimmer PowerCut 650/28	181	12004-20	Astschere EasyCut 680 A	226
9880-20	Radsatz für Trimmer	183	12005-20	Astschere TeleCut 520-670 B	228
9881-30	Akku-Grasschere AccuCut Li	184	12006-20	Astschere EnergyCut 600 B	227
9883-30	Set Akku-Grasschere AccuCut Li + Strauchschere - Aktion	184	12007-20	Astschere EnergyCut 750 B	227
9884-20	Akku-Grasschere ClassicCut Li	184	12008-20	Astschere EnergyCut 750 A	227
9885-20	Set Akku-Gras- und Strauchschere ClassicCut Li	185			
9885-30	Set Akku-Gras- und Strauchschere ClassicCut Li-Aktion	185			

Artikelverzeichnis

Art.-Nr.	Artikelbezeichnung	Seite	Art.-Nr.	Artikelbezeichnung	Seite
12009-20	Astschere TeleCut 650-900 B	228	13300-34	Solar-Bewässerung AquaBloom Set-Aktion	299
12009-30	Astschere TeleCut 650-900 B-Aktion	228	13301-20	Solar-Bewässerung AquaBloom Set inkl. Wasserreservoir	126/299
12010-20	Astschere SlimCut	230	13301-32	Solar-Bewässerung AquaBloom Set inkl. Wasserreservoir-Aktion	126
12010-30	Astschere SlimCut-Aktion	230	13302-20	Endtropfer 2 l/h, druckregulierend	119
12100-20	Comfort Grasschere, langstielig	209	13304-20	Regulierbarer Endtropfer, druckregulierend	119
12100-30	Comfort Grasscheren Sortiment	209	13305-20	Regulierbarer Endtropfer 0-15 l/h	119
12203-20	Gartenschere ExpertCut	217	13306-20	Kleinfächendüse	122
12203-34	Gartenschere ExpertCut-Aktion	217	13307-20	Endtropfer 2 l/h	119
12210-20	EcoLine Gartenschere	9	13310-20	Basisgerät 2000	115
12211-20	VeggieCut	211	13312-20	Reihentropfer druckregulierend	120
12211-30	VeggieCut - Aktion	211	13313-20	Montagewerkzeug	115
12212-20	FreshCut	211	13314-20	Regulierbarer Reihentropfer 1-8 l/h, druckregulierend	120
12212-30	FreshCut - Aktion	211	13315-20	Regulierbarer Reihentropfer 0 - 15 l/h	120
12212-36	FreshCut Set mit Kräuterschildern	211	13316-20	Kleinfächendüse	122
12213-20	GripCut	211	13317-20	Reihentropfer 2 l/h	120
12214-20	HerbCut	212	13318-20	Endstreifendüse	121
12214-36	HerbCut Set mit Holster	212	13319-20	Streifendüse	121
12215-20	MultiCut	212	13320-20	Sprühdüse 90°	121
12222-20	Gartenschere AssistCut	221	13321-20	Sprühdüse 180°	121
12222-30	Gartenschere AssistCut - Aktion	221	13322-20	Sprühdüse 360°	121
12300-20	Heckenschere NatureCut	223	13323-20	Nebeldüse	122
12300-30	Heckenschere NatureCut-Aktion	223	13324-20	6 in 1 Sprühdüse	121
12301-20	Heckenschere EasyCut	223	13325-20	Viereckregner OS 90	122
12302-20	Heckenschere PrecisionCut	223	13326-20	Verlängerungsrohr für Sprühdüsen	123
12302-30	Heckenschere PrecisionCut-Aktion	223	13333-20	Basisgerät 1000	115
12303-20	Heckenschere 2in1 EnergyCut	224	13334-20	Verlängerungsrohr für OS 90	123
12303-30	Heckenschere 2in1 EnergyCut-Aktion	224	13366-20	Urlaubsbewässerung Set inkl. Wasserreservoir	125/299
12304-20	Heckenschere TeleCut	224	13367-20	Wasserreservoir	126/299
12304-30	Heckenschere TeleCut-Aktion	224	13400-20	Tropfbewässerung Set Terrasse (30 Pflanzen)	111/300
13010-20	Tropfbewässerung Set Gemüse-/Pflanzreihe (15 m)	113	13400-32	Tropfbewässerung Set Terrasse (30 Pflanzen) - Aktion	111
13010-32	Tropfbewässerung Set Gemüse-/Pflanzreihe (15 m) - Aktion	113	13401-20	Tropfbewässerung Set Balkon (15 Pflanzen)	111/300
13051-20	Abdeckung Beimischgerät	308	13401-32	Tropfbewässerung Set Balkon (15 Pflanzen) - Aktion	111
13135-20	city gardening Outdoor Sprühnebel Set	127/302	13450-20	Tropfbewässerung Set Gemüse-/Blumenbeet (60 m²)	112
13136-20	city gardening Nebeldüse	127/302	13450-32	Tropfbewässerung Set Gemüse-/Blumenbeet (60 m²) - Aktion	112
13137-20	city gardening Outdoor Sprühnebel Set automatic	127/302	13455-20	Tropfbewässerung Set Hochbeet/Beet (35 Pflanzen)	112
13137-34	city gardening Outdoor Sprühnebel Set automatic-Aktion	127/302	13455-32	Tropfbewässerung Set Hochbeet/Beet (35 Pflanzen) - Aktion	112
13150-20	NatureUp! Basis Set Vertikal	129/304	13500-20	Tropfbewässerung Set Hecke/Sträucher (25 m)	114
13151-20	NatureUp! Basis Set Vertikal mit Bewässerung	129/304	13501-20	Tropfbewässerung Set Hecke/Sträucher (50 m)	114
13153-20	NatureUp! Basis Set Ecke	129/304	13503-20	Tropfrohr 1,6 l/h, ober- und unterirdische Verlegung (25 m)	114
13156-20	NatureUp! Bewässerungsset Vertikal Wasserhahn	130/305	13504-20	Tropfrohr 1,6 l/h, ober- und unterirdische Verlegung (50 m)	114
13157-20	NatureUp! Bewässerungsset Ecke Wasserhahn	130/305	14600-20	Akku-Klarwasser-Tauchpumpe 2000/2 18V P4A Ready-To-Use Set	91
13162-20	NatureUp! Wandhalterung Vertikal	129/304	14600-55	Akku-Klarwasser-Tauchpumpe 2000/2 18V P4A solo	91
13163-20	NatureUp! Wandhalterung Ecke	129/304	14600-66	Akku-Klarwasser-Tauchpumpe 2000/2 18V P4A	91
13164-20	NatureUp! Verbindungsklipp	129/304	14602-20	Akku-Regenfasspumpe 2000/2 18V P4A Ready-To-Use Set	93
13166-20	NatureUp! Fixierung	129/304	14602-55	Akku-Regenfasspumpe 2000/2 18V P4A solo	93
13201-20	T-Stück 13 mm (1/2")	118	14620-20	Akku-Rasenmäher HandyMower 22/18V P4A Ready-To-Use Set	171/296
13202-20	L-Stück 13 mm (1/2")	118	14620-55	Akku-Rasenmäher HandyMower 22/18V P4A solo	171/296
13203-20	Verbinder 13 mm (1/2")	118	14630-20	Akku-Rasenmäher PowerMax 30/18V P4A Ready-To-Use Set	172
13204-20	Verbinder 13 mm (1/2") - 4,6 mm (3/16")	118	14630-55	Akku-Rasenmäher PowerMax 30/18V P4A solo	172
13205-20	Verschlussstopfen 13 mm (1/2")	118	14632-20	Akku-Rasenmäher PowerMax 32/18V P4A Ready-To-Use Set	172
13206-20	T-Stück für Sprühdüsen 13 mm (1/2")	118	14632-55	Akku-Rasenmäher PowerMax 32/18V P4A solo	172
13207-20	Regulier-/Absperrventil 13 mm (1/2")	116	14633-22	Elektro-Rasenmäher PowerMax 32/1200 G2	174
13208-20	Rohrhalter 13 mm (1/2")	116	14637-22	Elektro-Rasenmäher PowerMax 37/1800 G2	174
13211-20	T-Stück 4,6 mm (3/16")	117	14638-20	Akku-Rasenmäher PowerMax 37/36V P4A Ready-To-Use Set	173
13212-20	L-Stück 4,6 mm (3/16")	117	14638-55	Akku-Rasenmäher PowerMax 37/36V P4A solo	173
13213-20	Verbinder 4,6 mm (3/16")	117	14700-20	Akku-Trimmer EasyCut 23/18V P4A Ready-To-Use Set	180
13214-20	Kreuzstück 4,6 mm (3/16")	117	14700-55	Akku-Trimmer EasyCut 23/18V P4A solo	180
13215-20	Verschlussstopfen 4,6 mm (3/16")	117			
13216-20	T-Stück für Sprühdüsen/Endtropfer 4,6 mm (3/16")	117			
13217-20	Regulier-/Absperrventil 4,6 mm (3/16")	116			
13218-20	Rohrhalter 4,6 mm (3/16")	116			
13220-20	Universalverbinder 13 mm (1/2")	118			
13222-20	Anschlussstück Basisgerät 13 mm (1/2") - G 3/4"	115			
13224-20	Anschlussstück Basisgerät 4,6 mm (3/16") - G 3/4"	115			
13231-20	Reguliertventil Sprühdüse	123			
13300-20	Solar-Bewässerung AquaBloom Set	126/299			

Artikelverzeichnis

Art.-Nr.	Artikelbezeichnung	Seite	Art.-Nr.	Artikelbezeichnung	Seite
14701-20	Akku-Trimmer ComfortCut 23/18V P4A Ready-To-Use Set	180	14905-20	System Akku P4A PBA 18V/72	106/206/316
14701-55	Akku-Trimmer ComfortCut 23/18V P4A solo	180	14906-20	Starter-Kit P4A PBA 18V/45 + AL 1830 CV	106/206
14702-20	Akku-Trimmer SmallCut 23/18V P4A Ready-To-Use Set	179	14907-20	Starter-Kit P4A 2 x PBA 18V/45 + AL 1830 CV	106/206
14702-55	Akku-Trimmer SmallCut 23/18V P4A solo	179	14908-20	Starter-Kit P4A PBA 18V/72 + AL 1830 CV	106/206
14730-20	Akku-Heckenschere ComfortCut 50/18V P4A Ready-To-Use Set	191	15020-20	Garage für Mähroboter	164
14730-55	Akku-Heckenschere ComfortCut 50/18V P4A solo	191	15021-20	ZoneProtect	164
14731-20	Akku-Heckenschere ComfortCut 60/18V P4A Ready-To-Use Set	191	15101-22	Mähroboter SILENO life	162
14731-55	Akku-Heckenschere ComfortCut 60/18V P4A solo	191	15201-22	Mähroboter SILENO minimo	161
14732-20	Akku-Teleskop-Heckenschere THS 42/18V P4A Ready-To-Use Set	194	15202-22	Mähroboter SILENO minimo	161
14732-55	Akku-Teleskop-Heckenschere THS 42/18V P4A solo	194	17000-20	NatureLine Spaten	243
14733-20	Akku-Heckenschere EasyCut 40/18V P4A Ready-To-Use Set	190	17001-20	NatureLine Spitz-Spaten	243
14733-55	Akku-Heckenschere EasyCut 40/18V P4A solo	190	17002-20	NatureLine Spatengabel	243
14750-30	Akku-Gras- und Strauchschere PowerCut 20/18V P4A Ready-To-Use Set-Aktion	187	17010-20	ErgoLine Spaten	241
14750-55	Akku-Gras- und Strauchschere PowerCut 20/18V P4A solo	187	17011-20	ErgoLine Damen-Spaten	241
14770-20	Akku-Teleskop-Hochentaster TCS 20/18V P4A Ready-To-Use Set	196	17012-20	ErgoLine Spitz-Spaten	241
14770-55	Akku-Teleskop-Hochentaster TCS 20/18V P4A solo	196	17013-20	ErgoLine Spatengabel	242
14772-20	Akku-Baumschere EasyCut 110/18V P4A Ready-To-Use Set	197	17020-20	ErgoLine Teleskop-Spaten	242
14772-55	Akku-Baumschere EasyCut 110/18V P4A solo	197	17050-20	ClassicLine Spaten	241
14774-20	Akku-Teleskop-Baumschere HighCut 250/18V P4A Ready-To-Use Set	198	17353-20	combisystem- Komplettangebot (Rechenbesen, Grubber, Stiel, Geräteleiste Flex)	268
14774-55	Akku-Teleskop-Baumschere HighCut 250/18V P4A solo	198	17400-20	combisystem-Beerensammler	245/265
14776-20	Akku-Teleskop-Baumschere HighCut 360/18V P4A Ready-To-Use Set	198	17400-30	combisystem-Beerensammler-Aktion (Beerensammler + cs-Teleskopstiel)	245/265
14776-55	Akku-Teleskop-Baumschere HighCut 360/18V P4A solo	198	17400-34	combisystem-Beerensammler- Aktion	245
14800-20	Akku-Mitteldruckreiniger AquaClean 24/18V P4A Ready-To-Use Set	205	17401-20	combisystem-Asthaken	245/265
14800-31	Akku-Mitteldruckreiniger AquaClean 24/18V P4A Premium Set	205	17700-20	EcoLine Blumenkelle	9
14800-34	Akku-Mitteldruckreiniger AquaClean 24/18V P4A Ready-To-Use Set - Aktion	205	17702-20	EcoLine Unkrautstecher	9
14800-55	Akku-Mitteldruckreiniger AquaClean 24/18V P4A solo	205	17704-20	EcoLine Fugenkratzer	9
14820-20	Akku-Fugenbürste EasyWeed 1800/18V P4A Ready-To-Use Set	203	18001-20	Classic Schlauch 13 mm (1/2"), 18 m	65
14820-55	Akku-Fugenbürste EasyWeed 1800/18V P4A solo	203	18002-20	Classic Schlauch 13 mm (1/2"), 18 m	65
14821-20	Fugenbürste Stahldraht	203	18005-20	Wandschlauchhalter mit Schlauch	65
14822-20	Fugenbürste Nylon	203	18008-20	Classic Schlauch 13 mm (1/2"), 20 m mit Systemteilen	65
14840-55	Akku-Multi-Reiniger AquaBrush Compact 02/18V P4A solo	201	18009-20	Classic Schlauch 13 mm (1/2"), 30 m	65
14841-20	Akku-Multi-Reiniger AquaBrush Patio 03/18V P4A Ready-To-Use Set	201	18010-20	Classic Schlauch 13 mm (1/2"), 50 m	65
14841-55	Akku-Multi-Reiniger AquaBrush Patio 03/18V P4A solo	201	18011-20	Anschlussgarnitur Classic 13 mm (1/2"), 1,5 m	56
14842-20	Akku-Multi-Reiniger AquaBrush Universal 04/18V P4A Ready-To-Use Set	201	18022-20	Classic Schlauch 19 mm (3/4"), 20 m	65
14842-55	Akku-Multi-Reiniger AquaBrush Universal 04/18V P4A solo	201	18025-20	Classic Schlauch 19 mm (3/4"), 50 m	65
14845-20	Verlängerungsstiel für AquaBrush	202	18025-22	Classic Schlauch 19 mm (3/4") Meterware	65
14846-20	Tellerbürsten-Aufsatz für AquaBrush	202	18030-20	Comfort FLEX Schlauch 13 mm (1/2"), 10 m	66
14847-20	Tellerbürste Soft für AquaBrush	202	18031-20	Comfort FLEX Schlauch 13 mm (1/2"), 15 m	66
14848-20	Walzenbürste Universal für AquaBrush	202	18033-20	Comfort FLEX Schlauch 13 mm (1/2"), 20 m	66
14849-20	Walzenbürste Medium für AquaBrush	202	18034-20	Comfort FLEX Schlauch 13 mm (1/2"), 20 m mit Systemteilen	66
14890-20	Akku-Bläser PowerJet 18V P4A Ready-To-Use Set	204	18036-20	Comfort FLEX Schlauch 13 mm (1/2"), 30 m	66
14890-55	Akku-Bläser PowerJet 18V P4A solo	204	18039-20	Comfort FLEX Schlauch 13 mm (1/2"), 50 m	66
14900-20	Ladegerät P4A AL 1830 CV	316	18040-20	Anschlussgarnitur Comfort FLEX 13 mm (1/2"), 1,5 m	56
14901-20	Schnell-Ladegerät P4A AL 1830 CV	106/206/316	18041-26	Comfort FLEX 1 Schlauch 15 mm (5/8"), 15 m	66
14902-20	System Akku P4A PBA 18V/36	316	18042-26	Comfort FLEX Schlauch 15 mm (5/8"), 15 m mit Armaturen	67
14903-20	System Akku P4A PBA 18V/45	106/206/316	18043-26	Comfort FLEX 1 Schlauch 15 mm (5/8"), 20 m	66
			18044-26	Comfort FLEX Schlauch 15 mm (5/8"), 20 m mit Armaturen	67
			18045-26	Comfort FLEX 1 Schlauch 15 mm (5/8"), 25 m	66
			18046-26	Comfort FLEX Schlauch 1 15 mm (5/8"), 25 m mit Armaturen	67
			18047-26	Comfort FLEX Schlauch 15 mm (5/8"), 10 m mit Armaturen	67
			18048-26	Comfort FLEX 1 Schlauch 15 mm (5/8"), 10 m	66
			18049-22	Comfort FLEX 1 Schlauch 15 mm (5/8"), 50 m	66
			18049-26	Comfort FLEX 1 Schlauch 15 mm (5/8"), 50 m	66
			18053-20	Comfort FLEX Schlauch 19 mm (3/4"), 25 m	67
			18055-20	Comfort FLEX Schlauch 19 mm (3/4"), 50 m	67
			18055-22	Comfort FLEX Schlauch, 19 mm (3/4") Meterware	67
			18057-22	Comfort FLEX Schlauch, 25 mm (1") Meterware	67
			18058-22	Comfort FLEX Schlauch, 32 mm (5/4") Meterware	67
			18061-20	Comfort HighFLEX Schlauch 13 mm (1/2"), 15 m	68
			18063-20	Comfort HighFLEX Schlauch 13 mm (1/2"), 20 m	68
			18066-20	Comfort HighFLEX Schlauch 13 mm (1/2"), 30 m	68

Artikelverzeichnis

Art.-Nr.	Artikelbezeichnung	Seite	Art.-Nr.	Artikelbezeichnung	Seite
18069-20	Comfort HighFLEX Schlauch 13 mm (1/2"), 50 m	68	18300-50	Reinigungsspritze	28
18069-22	Comfort HighFLEX Schlauch 13 mm (1/2"), Meterware	68	18301-20	Classic Reinigungsspritze	28
18083-20	Comfort HighFLEX Schlauch 19 mm (3/4"), 25 m	68	18301-34	Classic Reinigungsspritze-Aktion	28
18085-20	Comfort HighFLEX Schlauch 19 mm (3/4"), 50 m	68	18301-50	Classic Reinigungsspritze	28
18085-22	Comfort HighFLEX Schlauch 19 mm (3/4"), Meterware	68	18303-20	Comfort Reinigungsspritze	28
18093-20	Premium SuperFLEX Schlauch 13 mm (1/2"), 20 m	69	18304-20	Comfort Multi Reinigungsspritze	29
18096-20	Premium SuperFLEX Schlauch 13 mm (1/2"), 30 m	69	18304-32	Comfort Multi Reinigungsspritzen-Aktion	29
18099-20	Premium SuperFLEX Schlauch 13 mm (1/2"), 50 m	69	18305-20	Premium Reinigungsspritze	29
18113-20	Premium SuperFLEX Schlauch 19 mm (3/4"), 25 m	69	18306-20	Premium Reinigungsspritzen-Set	29
18209-20	Perlstrahl-Gewindeadapter	17	18306-32	Premium Reinigungsspritzen-Aktion	29
18210-20	Hahnverbinder für Indoor-Wasserhähne	17/298	18310-20	Bewässerungsbrause	30
18210-34	Hahnverbinder für Indoor-Wasserhähne	23	18310-50	Bewässerungsbrause	30
18213-20	Wasserstop	19	18311-20	Classic Bewässerungsbrause	30
18213-50	Wasserstop	19	18311-50	Classic Bewässerungsbrause	30
18214-20	Wasserstop	19	18312-33	Classic Brausen-Set	30
18214-50	Wasserstop	19	18313-20	Classic Multibrause	32
18215-20	Schlauchverbinder	18	18313-33	Classic Multibrausen- Aktion	32
18215-50	Schlauchverbinder	18	18315-20	Comfort Multibrause	32
18216-20	Schlauchverbinder	18	18315-32	Comfort Multibrausen- Aktion	32
18216-50	Schlauchverbinder	18	18317-20	Premium Multibrause	32
18220-20	Hahnverbinder	13	18319-20	Comfort Brause für Beete	31
18220-50	Hahnverbinder	13	18319-32	Comfort Brause für Beete-Aktion	31
18221-20	Hahnverbinder	13	18321-20	Comfort Brause für empfindliche Pflanzen	31
18221-50	Hahnverbinder	13	18323-20	Comfort Reinigungsbrause	31
18222-20	Hahnverbinder	13	18330-34	Giessstab-Aktion	33
18222-50	Hahnverbinder	13	18332-20	Classic Giessstab	33
18226-20	Hahnverbinder	13	18334-20	Comfort Giessstab	33
18230-20	Textilschlauch Liano™ Reparatur 1/2"	74	18335-20	Comfort Blumenampel-Giessstab	33
18231-20	Textilschlauch Liano™ Reparatur 3/4"	74	18336-20	Premium Giessstab	33
18232-20	Reparatur	21	18350-20	Wasserzähler AquaCount	16
18232-50	Reparatur	21	18350-34	Wasserzähler AquaCount-Aktion	16
18233-20	Reparatur	21	18352-20	Bewässerungsbrause AquaCount	30
18233-50	Reparatur	21	18400-20	city gardening Terrassen-Schlauchbox 10 m	57/298
18240-20	Premium Hahnverbinder	14	18401-20	city gardening Terrassen-Spiralschlauch 7,5 m	298
18240-50	Premium Hahnverbinder	14	18405-20	city gardening Balkonbrause	30/298
18241-20	Premium Hahnverbinder	14	18411-20	city gardening Terrassen-Spiralschlauch 7,5 m	58/298
18241-50	Premium Hahnverbinder	14	18440-20	Textilschlauch Liano™ Life 1/2", 10 m	71
18242-20	Premium Hahnverbinder	14	18441-20	Textilschlauch Liano™ Life 1/2", 10 m Set -Aktion	71/298
18242-50	Premium Hahnverbinder	14	18445-20	Textilschlauch Liano™ Life 1/2", 15 m Set	71
18253-20	Premium Wasserstop	19	18450-20	Textilschlauch Liano™ Life 1/2", 20 m Set	71
18253-50	Premium Wasserstop	19	18455-20	Textilschlauch Liano™ Life 1/2", 25 m Set	71
18254-20	Premium Wasserstop	19	18457-20	Textilschlauch Liano™ Life 1/2", 30 m Set	71
18254-50	Premium Wasserstop	19	18460-20	Textilschlauch Liano™ Xtreme 1/2", 10 m Set	72
18255-20	Premium Schlauchverbinder	18	18461-20	Textilschlauch Liano™ Xtreme 1/2", 10 m Set + TapFix-Aktion	72
18255-50	Premium Schlauchverbinder	18	18465-20	Textilschlauch Liano™ Xtreme 1/2", 15 m Set	72
18256-20	Premium Schlauchverbinder	18	18466-20	Textilschlauch Liano™ Xtreme 1/2", 15 m Set + Wandschlauchhalter-Aktion	72
18256-50	Premium Schlauchverbinder	18	18467-20	Textilschlauch Liano™ Xtreme 1/2", 15 m Set-Aktion	72
18266-20	Kupplung mit Regulierventil	21	18468-20	Textilschlauch Liano™ Xtreme 1/2", 15 m Set + Tasche	72
18266-50	Kupplung mit Regulierventil	21	18470-20	Textilschlauch Liano™ Xtreme 1/2", 20 m Set	73
18267-20	Regulierventil	20	18475-20	Textilschlauch Liano™ Xtreme 1/2", 25 m Set	73
18267-50	Regulierventil	20	18477-20	Textilschlauch Liano™ Xtreme 1/2", 30 m Set	73
18274-34	Indoor Grundausrüstung-Aktion	23/298	18480-20	Textilschlauch Liano™ Xtreme 3/4", 20 m Set	74
18275-20	Schlauchverbinder-Satz	23	18482-20	Textilschlauch Liano™ Xtreme 3/4", 25 m Set	74
18277-34	Reinigungs-Grundausrüstung	23	18484-20	Textilschlauch Liano™ Xtreme 3/4", 30 m Set	74
18279-20	Schlauchverbinder-Satz	23	18490-20	Textilschlauch Liano™ Xtreme 1/2", 10 m Set + Indoor-Adapter	73/298
18279-34	Schlauchverbinder-Satz	23	18491-20	Textilschlauch Liano™ Xtreme 1/2", 10 m Set + Indoor-Adapter + Tasche-Aktion	73
18280-20	Reparatur-Satz	22	18502-20	Schlauchwagen CleverRoll S Set	54
18283-20	Kupplungs-Satz	22	18510-20	Schlauchwagen CleverRoll M	54
18284-26	Kupplungs-Satz	22	18513-22	Schlauchwagen CleverRoll M Set	54
18285-20	Schnellanschluss-Satz	22	18515-20	CleverRoll M Easy	55
18286-20	Anschluss-Satz	22	18517-22	CleverRoll M Easy Set	55
18287-20	Abzweig-Satz	22	18520-20	CleverRoll L Easy	55
18288-20	Spritz-Satz	22	18522-20	CleverRoll L Easy Set	55
18291-20	Grundausrüstung	22	18540-20	Schlauchwagen CleverRoll M Metall	56
18295-20	Grundausrüstung-Aktion	23			
18298-20	Premium Grundausrüstung	22			
18299-34	Bewässerungsbrausen-Aktion	23			
18300-20	Reinigungsspritze	28			

Artikelverzeichnis

Art.-Nr.	Artikelbezeichnung	Seite
18541-20	Schlauchwagen CleverRoll M Metall	56
18547-20	Schlauchwagen CleverRoll M Easy Metall Set	56
18550-20	Schlauchwagen CleverRoll L Easy Metall	56
18590-20	Textilschlauch LianoTM Schlauchaufbewahrung TapFix	58
18602-20	Wand-Schlauchbox RollUp S	60
18606-20	Garten-Schlauchbox RollUp S	60
18607-20	Terrassen-Schlauchbox RollUp S	61
18616-20	Garten-Schlauchbox RollUp M	60
18617-20	Terrassen-Schlauchbox RollUp M	61
18622-20	Wand-Schlauchbox RollUp M/L	62
18632-20	Wand-Schlauchbox RollUp XL	62
18642-20	Akku-Wand-Schlauchbox PowerRoll XL Ready-to-use Set	63
18642-55	Akku-Wand-Schlauchbox PowerRoll XL solo	63
18647-20	Akku-Wand-Schlauchbox PowerRoll XXL Ready-to-use Set	63
18647-55	Akku-Wand-Schlauchbox PowerRoll XXL solo	63
18700-20	Viereckregner Aqua S	38
18700-32	Viereckregner Aqua S-Aktion	38
18702-20	Viereckregner Aqua M	38
18704-20	Viereckregner Aqua L	38
18708-20	Viereckregner AquaZoom compact	39
18708-32	Viereckregner AquaZoom compact-Aktion	39
18710-20	Viereckregner AquaZoom S	38
18710-32	Viereckregner AquaZoom S-Aktion	38
18712-20	Viereckregner AquaZoom M	38
18712-32	Viereckregner AquaZoom M-Aktion	38
18714-20	Viereckregner AquaZoom L	38
18735-20	Regner-Stativ	37
18800-20	Stiel S	45
18802-20	Stiel M	45
18804-20	Teleskop-Stiel M - XL	45
18806-20	Stiel Flex	45
18808-20	Fensterwischer	46
18810-20	Stielbürste soft	46
18812-20	Stielbürste soft flex	46
18814-20	Stielbürste hard flex	46
18816-20	Stielbürste hard	46
18818-20	Reinigungstabs	51
18826-20	Wasch-Set mit Stiel soft	47
18828-20	Wasch-Set mit Stiel hard	47
18840-20	Handbürste S soft	48
18841-20	Handbürste M soft	48
18842-20	Handbürste M soft	48
18844-20	Handbürste S hard	49
18846-20	Handbürste M hard	49
18848-20	Fahrradbürste	50
18849-20	Schwamm	51
18850-20	Jalousienbürste	50
18860-20	Wasch-Set mit Handbürste S soft	49
18862-20	Grundausstattung S soft	49
18863-20	Wasch-Set mit Handbürste M soft	49
18864-20	Fahrrad Wasch-Set	50
18900-20	EcoLine Grundausstattung	8
18910-20	EcoLine Bewässerungsbrause	8
18920-20	EcoLine Viereckregner	8
18930-20	EcoLine Schlauch 13 mm (1/2"), 20 m	8
18931-20	EcoLine Schlauch 13 mm (1/2"), 20 m, mit Systemteilen	8
19005-20	smart Gateway	158
19031-20	smart Water Control	150/156
19035-22	smart Irrigation Control Bewässerungssteuerung	145/157
19040-20	smart Sensor	151/156
19080-22	smart Haus- & Gartenautomat 5000/5	102
19103-20	smart Water Control Set	156
19202-20	smart Sensor Control Set	156
19210-22	smart Irrigation Control Sensor Set	157
19603-62	smart SILENO city Set	155/161
19701-62	smart SILENO life Set	155/162
19702-62	smart SILENO life Set	155/162
19704-62	smart SILENO life Set	155/163

GARDENA Übersicht Schall- und Vibrationswerte

WASSERTECHNIK

Artikelbezeichnung	Art.-Nr.	Gemessener Schalleistungspegel [dB(A)]	Garantierter Schalleistungspegel [dB(A)]	Schalldruckpegel am Ohr der Bedienperson [dB]	Messunsicherheit Schalldruckpegel [dB]	Vibrationswert [m/s ²]
Gartenpumpe 4100 Silent	9050	73	75	-	-	-
Gartenpumpe 4200 Silent	9054	71	74	-	-	-
Gartenpumpe 4300 Silent	9056	73	75	-	-	-
Gartenpumpe 5600 Silent+	9057	67	69	-	-	-
Gartenpumpe 6300 SilentComfort	9058	68	70	-	-	-
Gartenpumpe 6500 SilentComfort	9059	68	71	-	-	-
Hauswasserwerk 3700/4	9023	78	82	-	-	-
Hauswasserwerk 3800 Silent	9064	70	72	-	-	-
Hauswasserwerk 3900 Silent	9066	70	72	-	-	-
Hauswasserwerk 5600 SilentComfort	9067	64	67	-	-	-
Hauswasserwerk 6300 SilentComfort	9068	66	69	-	-	-
Haus- & Gartenautomat 3500/4	1757	77	81	-	-	-
Haus- & Gartenautomat 4000/5	1758	82	83	-	-	-
Haus- & Gartenautomat 5000/5 LCD	1759	84	85	-	-	-
Haus- & Gartenautomat 6000/6 LCD inox	1760	72	74	-	-	-
smart Haus- & Gartenautomat 5000/5 Set	19106	77	79	-	-	-
smart Haus- & Gartenautomat 5000/5	19080	77	79	-	-	-

GARTENTECHNIK

Artikelbezeichnung	Art.-Nr.	Gemessener Schalleistungspegel [dB(A)]*	Garantierter Schalleistungspegel [dB(A)]	Schalldruckpegel am Ohr der Bedienperson [dB]	Messunsicherheit Schalldruckpegel [dB]	Vibrationswert [m/s ²]
Mähroboter SILENO minimo	15201	57	-	-	-	-
Mähroboter SILENO minimo	15202	57	-	-	-	-
Mähroboter SILENO city	15010	57	-	-	-	-
Mähroboter SILENO life	15101	57	-	-	-	-
Mähroboter smart SILENO city	19603	57	-	-	-	-
Mähroboter smart SILENO life	19701	57	-	-	-	-
Mähroboter smart SILENO life	19702	57	-	-	-	-
Mähroboter smart SILENO life	19704	57	-	-	-	-



GARDENA Übersicht Schall- und Vibrationswerte

GARTENTECHNIK

Artikelbezeichnung	Art.-Nr.	Gemessener Schalleistungspegel [dB(A)]	Garantierter Schalleistungspegel [dB(A)]	Schalldruckpegel am Ohr der Bedienungsperson [dB]	Messunsicherheit Schalldruckpegel [dB]	Vibrationswert [m/s ²]
Akku-Rasenmäher HandyMower 22/18V P4A	14620	84	86	74	1,5	< 2,5
Akku-Rasenmäher PowerMax 30/18V P4A	14630	87	89	73	3	< 2,5
Akku-Rasenmäher PowerMax 32/18V P4A	14632	88	90	77	3	< 2,5
Akku-Rasenmäher PowerMax 32/36V P4A	14621	84	85	71	2,5	< 2,5
Akku-Rasenmäher PowerMax 37/36V P4A	14638	91	93	80	3	< 2,5
Elektro-Rasenmäher PowerMax 32/1200 G2	14633	93	95	82	3	< 2,5
Elektro-Rasenmäher PowerMax 37/1800 G2	14637	94	96	83	3	< 2,5
Elektro-Rasenmäher PowerMax 1800/42	5042	94	96	84	3	< 2,5
Elektro-Rasenlüfter ES 500	4066	89	92	76	1,5	< 2,5
Elektro-Vertikutierer EVC 1000	4068	95	98	79	1,5	4,1
Turbotrimmer SmallCut 300/23	9805	92	94	83	3	4,3
Turbotrimmer SmallCut Plus 350/23	9806	92	94	83	3	4,3
Turbotrimmer EasyCut 450/25	9870	94	95	80	2,5	< 2,5
Turbotrimmer ComfortCut 550/28	9872	95	96	82	2,5	3,2
Turbotrimmer PowerCut 650/28	9874	95	96	83	2,5	2,5
Akku-Trimmer SmallCut Li-23R	9822	86	88	71	3	< 2,5
Akku-Trimmer EasyCut 23/18V P4A	14700	83	85	74	2,5	< 2,5
Akku-Trimmer ComfortCut 23/18V P4A	14701	86	88	74	2,5	< 2,5
Akku-Trimmer SmallCut 23/18V P4A	14702	85	86	77	1,5	3,2
Akku-Grasschere ClassicCut Li	9884	75	76	<70	3	< 2,5
Set Akku-Gras- und Strauchschere ClassicCut Li	9885	79	80	<70	3	< 2,5
Set Akku-Grasschere ClassicCut Li	9886	75	76	<70	3	< 2,5
Akku-Grasschere ComfortCut Li	9887	75	76	<70	3	< 2,5
Set Akku-Gras- und Strauchschere ComfortCut Li	9888	79	80	<70	3	< 2,5
Set Akku-Grasschere ComfortCut Li	9889	75	76	<70	3	< 2,5
Akku-Gras- und Strauchschere PowerCut 18V P4A	14750	*	*	*	*	*
Elektro-Heckenschere EasyCut 420/45	9830	94	97	84	3	3,8
Elektro-Heckenschere EasyCut 450/50	9831	94	97	84	3	3,8
Elektro-Heckenschere EasyCut 500/55	9832	94	97	84	3	3,0
Elektro-Heckenschere ComfortCut 550/50	9833	95	96	84	3	2,6
Elektro-Heckenschere ComfortCut 600/55	9834	96	97	85	3	3,1
Elektro-Heckenschere PowerCut 700/65	9835	97	99	87	3	3,1
Akku-Heckenschere EasyCut Li	9836	85	91	75	3	< 2,5
Akku-Heckenschere EasyCut 40/18V P4A	14733	86	88	77	1,5	< 2,5
Akku-Heckenschere ComfortCut 50/18V P4A	14730	91	94	84	3	< 2,5
Akku-Heckenschere ComfortCut 60/18V P4A	14731	92	95	84	3	< 2,5
Akku-Teleskop-Heckenschere THS 42/18V P4A	14732	87	90	72	3	< 2,5
Elektro-Teleskop-Heckenschere THS 500/48	8883	96	98	86	2,5	< 2,5
Akku-Teleskop-Hochentaster TCS 20/18V P4A	14770	90	93	73	3	< 2,5
Elektro-Teleskop-Hochentaster TCS 720/20	8868	99	100	89	3	3,1
Akku-Baumschere EasyCut 110/18V P4A	14772	76	79	65	3	< 2,5
Akku-Teleskop-Baumschere HighCut 250/18V P4A	14774	77	80	63	3	< 2,5
Akku-Teleskop-Baumschere HighCut 360/18V P4A	14776	77	80	57	3	< 2,5
Elektro-Gartensauger-/Bläser ErgoJet 3000	9332	99	102	83	3	3,92
Akku-Bläser PowerJet 18V P4A	14890	95	96	85	2,5	< 2,5
Akku-Outdoor Handsauger EasyClean Li	9339	91	92	80	3	< 2,5
Akku-Outdoor Handsauger EasyClean Li Set	9340	91	92	80	3	< 2,5
Akku-Mitteldruckreiniger AquaClean 24/18V P4A	14800	82	–	68	3	2,8
Akku-Multi-Reiniger AquaBrush Compact 02/18V P4A	14840	*	*	*	*	*
Akku-Multi-Reiniger AquaBrush Patio 03/18V P4A	14841	*	*	*	*	*
Akku-Multi-Reiniger AquaBrush Universal 04/18V P4A	14842	*	*	*	*	*
Akku-Fugenbürste EasyWeed 1800/18V P4A	14820	*	*	*	*	*

Die Bluetooth®-Wortmarke und -Logos sind eingetragene Marken von Bluetooth SIG, Inc. und jegliche Nutzung dieser Marken durch GARDENA erfolgt unter Lizenz. Andere Markenzeichen und Markennamen sind Eigentum ihrer jeweiligen Besitzer.

*Daten liegen zum Zeitpunkt des Druckes nicht vor.

Weitere Informationen unter: www.gardena.com/ch-de/service/sicherheit-standards/ | Druckfehler, Änderungen und Irrtümer bleiben vorbehalten.

ALLGEMEINES

Der Vertrag ist mit der Annahme der Bestellung abgeschlossen. Anderslautende Bedingungen des Bestellers haben nur Gültigkeit, soweit sie von uns ausdrücklich angenommen und schriftlich bestätigt worden sind.

UMFANG DER LIEFERUNG

Zwischen Vertragsabschluss und Liefertermin eintretende Modelländerungen bleiben vorbehalten.

EIGENTUMSVORBEHALT

Geräte, welche ausnahmsweise für Aktivitäten leihweise zur Verfügung gestellt werden, bleiben bis zur vollständigen Bezahlung Eigentum der Firma Husqvarna Schweiz AG.

LIEFERTERMIN

Der Liefertermin wird mit unserer Auftragsbestätigung mitgeteilt und verschiebt sich angemessen, wenn Hindernisse auftreten, die wir trotz Aufwendung der gebotenen Sorgfalt nicht abwenden können. Solche Hindernisse sind beispielsweise erhebliche Betriebsstörungen, Arbeitskonflikte, verspätete oder fehlerhafte Zulieferungen und Ereignisse infolge höherer Gewalt.

LIEFERUNG AUF ABRUF

Abruf-Aufträge müssen mindestens 4 Wochen vor gewünschter Auslieferung erfolgen, andernfalls der Liefertermin entsprechend angepasst wird.

PREISE

Die Preise verstehen sich ab Lager Ulm. Transport- und Versandkostenanteil gemäss Konditionsvereinbarung. Express- und Nachnahmekosten werden separat belastet. Bei Bestellungen abweichend von der Verpackungseinheit gemäss aktuellem Händlerkatalog erfolgt ein Pauschalzuschlag von CHF 5.00 exkl. MWST für jede abweichende Position.

ENTSORGUNG

Die Rücknahme von Geräten ist kostenpflichtig.

RETOUREN

Retouren werden nur nach vorheriger Absprache innert 30 Tagen ab Lieferung akzeptiert. Die daraus entstehenden Umtriebskosten für Abwicklung, Kontrolle, Instandstellung und Wareneinlagerung werden belastet. Speziell angefertigte Produkte werden nicht zurückgenommen.

ANNULATION VON BESTELLUNGEN UND SPEZIALANFERTIGUNGEN

Bei Annulation von Bestellungen und Spezialanfertigungen behalten wir uns das Recht vor, entstandene Kosten zu verrechnen.

PRÜFUNG UND ABNAHME DER LIEFERUNG

Beanstandungen wegen offensichtlichen Transportschäden sind sofort nach Erhalt der Lieferung beim Transporteur geltend zu machen. Die Lieferung ist innert angemessener Frist zu prüfen und allfällige Mängel sind uns unverzüglich schriftlich bekannt zu geben. Wird dies unterlassen, so gilt die Lieferung als genehmigt.

ERSATZTEIL- UND ZUBEHÖR-RETOUREN

Rücksendungen und Gutschriften von Ersatzteilen / Zubehör erfordern einen grossen organisatorischen und administrativen Aufwand, welcher in jedem Fall mit Kosten verbunden ist. Wir können deshalb nur Ersatzteile / Zubehöre gutschreiben, welche die folgende Kriterien erfüllen:

- Ersatzteil- / Zubehör-Retouren sind komplett und in Originalverpackung.
- Qualitätssiegel für empfindliche Ersatzteil- / Zubehör-Retouren ist unbeschädigt.
- Lieferschein oder Lieferscheinkopie liegt der Retourensending bei.
- Netto-Warenwert ist CHF 10.- oder mehr.
- Rücksendungen, welche 1 – 30 Tage nach dem Lieferdatum erfolgen, werden zu 100% des verrechneten Betrages gutgeschrieben.
- Rücksendungen, welche 31 oder mehr Tage nach dem Lieferdatum erfolgen, werden nicht gutgeschrieben.

Sendungen, welche diese Kriterien nicht erfüllen, müssen wir leider zurückweisen.

Bearbeitungskosten, Express- und Nachnahmezuschläge, sowie Frachtkosten werden nicht gutgeschrieben.

BEANSTANDUNGEN

Beanstandungen müssen innert acht Tagen beim Absender geltend gemacht werden.

gültig ab 01.01.2017, Änderungen vorbehalten



Husqvarna Schweiz AG

Industriestrasse 10
CH-5506 Mägenwil

Verkauf

Tel: 062 887 37 90
Fax: 062 887 37 97
verkauf@gardena.ch

Service

Tel: 062 887 37 80
aftersales@gardena.ch

gardena.com

Die Preisangaben sind unverbindliche Preisempfehlungen in CHF inkl. 8.1% MWST und vRG. Für Druckfehler übernehmen wir keine Haftung. Preise gültig ab 1. Januar 2024.

Änderungen in der Ausstattung und in der Preisgestaltung vorbehalten.
47103-93/2023

Ihre GARDENA-Kundennummer –
bitte halten Sie diese bei Rückfragen
bereit:

